



HASZNÁLATI ÚTMUTATÓ

LG CineBeam

DLP Projektor

A termék használata előtt kérjük, figyelmesen olvassa el a biztonságra vonatkozó információkat.

HF60LS
HF60LSR

LICENCEK

A különböző készülékek más-más licenceket támogatnak. A licencekkel kapcsolatos további tudnivalóért látogasson el a www.lg.com webhelyre.



A HDMI és a HDMI High-Definition Multimedia Interface kifejezések, valamint a HDMI embléma a HDMI Licensing Administrator, Inc. védjegyei vagy bejegyzett védjegyei az Amerikai Egyesült Államokban és más országokban.

A gyártás a Dolby Laboratories licencengedélyével történt. A Dolby, Dolby Vision, Dolby Audio, Dolby Atmos, és dupla D szimbólum a Dolby Laboratories védjegyei.

A DTS-szabadalmakkal kapcsolatban lásd: <http://patents.dts.com>. A DTS Licensing Limited licence alapján gyártva. A DTS, a szimbólum, valamint a DTS és a szimbólum együttese, a DTS 2.0 Channel, a DTS 2.0+Digital Out, a DTS-HD és a DTS Virtual:X bejegyzett védjegyek vagy a DTS, Inc. bejegyzett védjegyei az Egyesült Államokban és/vagy más országokban. © DTS, Inc. Minden jog fenntartva.



! MEGJEGYZÉS

- Az útmutatóban található ábrák eltérhetnek az Ön projektorának megjelenésétől.
- A projektor képernyőjén megjelenő (OSD-) menük kismértékben eltérhetnek a kézikönyvben szereplőktől.

BIZTONSÁGI ÓVINTÉZKEDÉSEK

Az esetleges balesetek vagy a termék helytelen használatának elkerülése érdekében tartsa szem előtt a biztonságra vonatkozó utasításokat.

A gyermekek sérülései megakadályozhatók a következő egyszerű biztonsági óvintézkedések betartásával.

Az óvintézkedéseket ugyanúgy kövesse, mint a meglévő projektor tárolása vagy mozgatása esetében.

- A biztonsági óvintézkedések kétféle típusba sorolhatók **VIGYÁZAT** és **FIGYELEM**, ezek leírását alább olvashatja.

 **VIGYÁZAT:** Az utasítások figyelmen kívül hagyása súlyos sérülést vagy akár halált is okozhat.

 **FIGYELEM** Az utasítások figyelmen kívül hagyása személyi sérülést vagy a termék károsodását okozhatja.

- Olvassa el figyelmesen és tartsa könnyen elérhető helyen a Használati útmutatót.



 A szabályos háromszögben látható nyílvégű villám szimbólum felhívja a felhasználó figyelmét a készülékházban jelen lévő nem szigetelt, veszélyes feszültségre, melynek nagysága miatt fennáll az áramütés veszélye.

 A szabályos háromszögben látható felkiáltójel felhívja a felhasználó figyelmét a készülékhez mellékelte fontos kezelési és karbantartási (szervizelési) utasításokra.

VIGYÁZAT/FIGYELEM

- A TŰZ- ÉS ÁRAMÜTÉS KOCKÁZATÁNAK ELKERÜLÉSE ÉRDEKÉBEN ÓVJA A KÉSZÜLÉKET ESŐTŐL ÉS NEDVESSÉGTŐL.

Olvassa el az útmutatót.

Őrizze meg az útmutatót.

Tartsa be valamennyi előírást.

Kövesse az utasításokat.

Felszerelés beltéren

VIGYÁZAT

- Ne használja a projektort szabad téren, és ne tegye ki a terméket nedvességnek vagy víznek.
 - Mivel a termék nem vízálló, ez tüzet vagy áramütést okozhat.
- Ne tegye ki a projektort közvetlen napsugárzásnak, és ne helyezze hőforrások, pl. radiátor, kandalló vagy kályha közelébe.
 - Ellenkező esetben tűz keletkezhet.

- Ne tegyen éghető anyagokat, pl. gyúlékony aeroszolókat a projektor mellé.
 - Ellenkező esetben tűz keletkezhet.
- Ne engedje, hogy gyermekek felkapaszkodjanak vagy felmásszanak a projektorra.
 - A projektor leeshet, ami sérülést vagy halált okozhat.
- Ne helyezze a készüléket olyan helyre, amit nem jár át a levegő (pl. könyvespolcra vagy faliszekrénybe), sem szőnyegre vagy párnára.
 - Ez a belső hőmérséklet megnövekedéséhez vezethet, ami tüzet okozhat.
- Ne helyezze a készüléket gőz, olaj vagy olajpára közelébe (pl. párologtató vagy konyhapult).
 - Ellenkező esetben tűz, áramütés vagy korrózió következhet be.
- Ne szerelje fel a terméket a fal vagy a mennyezet azon részére, melynek közelében olaj vagy olajpára lehet jelen.
 - Ellenkező esetben a termék megrongálódhat és leeshet, ami súlyos személyi sérülést okozhat.
- Ne helyezze a készüléket olyan helyre, ahol por érheti.
 - Ellenkező esetben tűz keletkezhet.
- Ne használja a projektort nedves helyen, pl. fürdőszobában, ahol könnyen nedvesség érheti.
 - Ellenkező esetben ez tüzet vagy áramütést okozhat.
- Ne takarja el a szellőzőnyílásokat asztalterítővel vagy függőnyel.
 - Ellenkező esetben a készülék belső felmelegedése tüzet okozhat.
- Biztosítson jó szellőzést a projektor körül. Legyen legalább 30 cm távolság a projektor és a fal között.
 - Ez megakadályozza a belső hőmérséklet megnövekedése által okozott esetleges tüzeseteket.
- Ha a készüléket mennyezetre szereli fel, a felszerelést szakképzett technikuskak kell elvégeznie, jóváhagyott szerszámok használatával. Ha nem megfelelően van felszerelve, előfordulhat, hogy leesik a készülék.
 - Ez személyi sérülést vagy anyagi kárt okozhat. A termék felszerelésével kapcsolatos információkért forduljon az ügyfélszolgálathoz.
- Ha mennyezeti rögzítőeszközt használ, ne használjon ragasztót a csavarok kilazulásának megelőzésére, és ne kenjen olajat vagy gépolajat a készülékre, mivel az a készülékház megrepedését és a termék leesését okozhatja. Ez terméksérülést, illetve ha valaki éppen a készülék alatt tartózkodik, komoly személyi sérülést is okozhat.

FIGYELEM

- Ha a projektort asztalon vagy polcon helyezi el, ügyeljen arra, hogy ne tegye túl közel az asztal vagy polc széléhez.
 - A projektor leeshet, ami személyi sérüléshez vagy a készülék megrongálódásához vezethet. Ügyeljen rá, hogy a projektor méretének megfelelő szekrényt vagy állványt használjon.
- A projektor áthelyezésekor ne felejtse el azt kikapcsolni és kihúzni a konnektorból, illetve válassza le az egyéb kábeleket.
 - A tápkábel megsérülhet, ami tűz kialakulásához vagy áramütéshez vezethet.
- Ne helyezze a projektort instabil vagy rezgő felületre, pl. ingó polcra vagy döntött felületre.
 - A készülék leeshet és sérülést okozhat.
- Ügyeljen rá, hogy ne billentse le a projektort, amikor külső készüléket csatlakoztat hozzá.
 - Ez személyi sérülést vagy a projektor károsodását okozhatja.

Tápellátás

VIGYÁZAT

- A KÉSZÜLÉK LEVÁLASZTÁSA A TÁPELLÁTÁSRÓL
 - A csatlakozódugó a készülék áramtalanítására szolgál. Vészhelyzet esetén a csatlakozódugónak elérhető helyen kell lennie.
- A földelővezetéket csatlakoztatni kell. (Kivéve a nem földelt készülékek esetében.)
 - Az áramütések elkerülése érdekében ne felejtse el csatlakoztatni a földelőkábel. Ha nincs mód a készülék földelésére, akkor villanyszerelővel szereltesse be egy különálló árammegszakítót. A projektor földelését ne csatlakoztassa telefonkábelhez, villámhárítóhoz vagy gázvezetékhez.
- A tápkábelt teljesen dugja be a fali aljzatba.
 - A bizonytalan csatlakozás tüzet okozhat.
- Ne helyezzen nehéz tárgyakat a tápkábelre.
 - Ellenkező esetben ez tüzet vagy áramütést okozhat.
- Soha ne érintse meg a tápkábelt nedves kézzel.
 - Ez áramütést okozhat.

- Ne csatlakoztasson túl sok készüléket egyetlen fali aljzathoz.
 - Ez a hálózati csatlakozóaljzat túlhevülése miatt tüzet okozhat.
- Tartsa a hálózati adaptert, a tápkábelt és a használni kívánt konnektort portól és idegen anyagoktól mentesen.
 - Ellenkező esetben tűz keletkezhet.
- Ha füst vagy égett szag jön a projektorból vagy a hálózati adapterből, azonnal hagyjon fel a készülék használatával. Húzza ki a tápkábelt a konnektorból, majd forduljon a ügyfélszolgálati központhoz.
 - Ellenkező esetben tűz keletkezhet.
- A tápellátást a hálózati dugó kihúzásával szakíthatja meg, amelynek könnyen elérhető helyen kell lennie.

 **FIGYELEM**

- A hálózati adaptert és tápkábelt mindig a dugójánál fogva húzza ki.
 - Ha nem így tesz, az tüzet vagy a termék károsodását okozhatja.
- Tartózkodjon a hálózati adapter tápkábelének gyakori hajlításától.
 - Ha a tápkábel hosszú ideig túlságosan meg van hajlítva, a vezeték belseje megtörhet. Ellenkező esetben ez tüzet vagy áramütést okozhat.
- Ellenőrizze, hogy a tápkábel vagy a dugó ne legyen sérült, módosított, súlyosan elhajlott, csavarodott, lapított vagy hevült. Ne használja a készüléket, ha a fali aljzat meglazult.
 - Ellenkező esetben ez tüzet vagy áramütést okozhat.
- Tartsa távol a tápkábelt a fűtőtestektől.
 - A kábelburok megolvadhat, ami tűz kialakulásához vagy áramütéshez vezethet.
- Helyezze a készüléket olyan helyre, ahol senki nem botlik meg benne, illetve lép rá a tápkábelre, ezzel védve a tápkábelt és a dugót a sérüléstől.
 - Ellenkező esetben ez tüzet vagy áramütést okozhat.

- A projektor be- vagy kikapcsolását soha ne a tápkábel csatlakoztatásával vagy kihúzásával végezze el. (Ne használja a tápkábelt „be-/kikapcsológombként.”)
 - Ez áramütéshez vagy a termék károsodásához vezethet.
- Ne dugjon áram vezetésére alkalmas tárgyat a fali aljzat másik oldalára, miközben a tápkábel be van dugva a fali aljzatba. Ne érintse meg a csatlakozódugót közvetlenül azután, hogy kihúzta azt a fali aljzattól.
 - Ez áramütést okozhat.
- Csak az LG Electronics által biztosított hivatalos tápkábelt használja. Más tápkábelt ne használjon.
 - Ellenkező esetben ez tüzet vagy áramütést okozhat.
- Ha víz vagy idegen anyag került a hálózati adapterbe, tápkábelbe vagy a projektor belsejébe, kapcsolja ki a projektort a be-/kikapcsológomb megnyomásával. Távolítsa el az összes kábelt, majd forduljon a ügyfélszolgálati központhoz.
 - Ellenkező esetben ez tüzet vagy áramütést okozhat.
- A hálózati adapter felülete meleg. Tartsa a hálózati adattert gyermekektől távol, valamint ne érintse meg használat közben.
- Soha ne szerelje szét az áramszolgáltató berendezéseket (hálózati adapter/tápkábel stb.).
 - Ez a tápkábel sérülését eredményezheti, és tüzet vagy áramütést okozhat.
- Csatlakoztassa szorosan a hálózati adattert és a tápkábelt.
 - Ennek elmulasztása a készülék meghibásodásához vagy tűzhöz vezethet.
- A károk elkerülése érdekében ne helyezzen nehéz tárgyakat a tápkábelre és a hálózati adapterre, és egyéb módon se terhelje őket.
 - Ez tüzet vagy a termék károsodását okozhatja.
- Mindig a mellékelt hálózati adattert használja, vagy más, az LG Electronics által jóváhagyott és hitelesített hálózati adattert.
 - Bármely más hálózati adapter csatlakoztatása a képernyő villogásához vezethet.

Használat közben

VIGYÁZAT

- Ne helyezzen a projektorra folyadékot tartalmazó tárgyat, pl. vázát, virágcserepet, csészét, kozmetikumokat, gyógyszereket vagy dísz tárgyakat, gyertyát stb.
 - Ezek leesése tüzet, áramütést vagy személyi sérülést okozhat.
- Ha a készüléket jelentős ütés érte, illetve a készülékház megsérült, kapcsolja ki, húzza ki a fali aljzattól, és vegye fel a kapcsolatot a hivatalos szervizközponttal.
 - Ez áramütést okozhat.
- Ne helyezzen fémdarabokat, pl. pénzérmét, hajtűt vagy fémhulladékot, se gyúlékony anyagokat, pl. papírt vagy gyufát a projektorba.
 - Ezzel megelőzheti a tűz kialakulását és az áramütést.
- Ügyeljen rá, hogy a gyermekek ne nyelhessék le az elemeket, amikor a távirányító régi elemeit újakra cseréli. Tartsa gyermekektől távol.
 - Ha egy gyermek lenyel egy elemet, azonnal forduljon orvoshoz!
- Soha ne nyissa fel a projektor borítását.
 - Fokozottan fennáll az áramütés veszélye.
- Ne nézzen bele közvetlenül a működő projektor lencséjébe.
 - Az erős fény károsíthatja a látását.
- Ha a lámpa ég, illetve most kapcsolta ki, ne érintse meg a szellőzőt vagy a lámpát, mert azok forróak lehetnek.
- Ha gázszivárgás áll fenn abban a helyiségben, ahol a projektor található, ne érintse meg a projektort vagy a fali aljzattól. Az ablakok kinyitásával szellőztesse ki a helyiséget.
 - A szikrák tüzet vagy égési sérüléseket okozhatnak.
- Vihar idején húzza ki a tápkábelt a fali aljzattól.
 - Ezzel megakadályozza a projektor károsodását.
- Ne használja a projektort olyan elektromos eszköz közelében, amely erős mágneses mezőt generál.
- A projektor csomagolásához használt műanyag fóliát tartsa távol a gyermekektől.
 - Nem biztonságos használat esetén a műanyag fólia fulladást okozhat.

- Ne tartsa kezét hosszabb ideig a projektoron, amíg az működésben van.
- Játékkonzol projektorhoz csatlakoztatásakor ajánlott a képátló legalább négyszeresének megfelelő távolságot tartani.
 - Fontos, hogy megfelelő legyen a csatlakozókábel hosszúsága. Ellenkező esetben a termék leeshet, ami személyi sérülést okozhat vagy kárt tehet a termékben.
- Ne helyezze a projektort vagy az elemmel ellátott távirányítót szélsőségesen magas hőmérsékletű helyre.
 - Ellenkező esetben tűz keletkezhet.

 **FIGYELEM**

- Ne helyezzen nehéz tárgyakat a projektorra.
 - A készülék leeshet és személyi sérülést okozhat.
- Ügyeljen rá, hogy a lencsüket ne érhesse sérülés szállítás közben.
- Ne érintse meg a lencsét.
 - A lencse megsérülhet.
- Ne használjon éles eszközöket a készüléken, pl. kést vagy kalapácsot, mert ezek megsérthetik a házat.
- Ne használja tovább a projektort, ha nem látható kép a képernyőn vagy nem hallható hang. Kapcsolja ki a projektort, húzza ki a tápkábelét, és forduljon a szervizközpontunkhoz.
 - Ellenkező esetben ez tüzet vagy áramütést okozhat.
- Ne ejtsen rá tárgyakat a projektorra, és ügyeljen rá, hogy ne ütdjének neki tárgyak a terméknek.
 - Ez kárt tehet az eszközben vagy személyi sérülést okozhat.

- Javasoljuk, hogy a kivetített képtől a képátló legalább 5-7-szeresének megfelelő távolságban tartózkodjon.
 - Ha hosszú időn keresztül túl közelről nézi a képernyőt, az látásromláshoz vezethet.
- Ne tegyen a projektorból kilépő fény útjába könyvet vagy egyéb tárgyat.
 - Ha a projektort folyamatosan és hosszú távon éri napsugárzás, akkor az tűzveszélyes lehet. Továbbá a lencsék is túlmelegedhetnek és megsérülhetnek a visszavert hőtől. Kapcsolja ki az AV funkciót a kivetítés átmeneti leállításához vagy kapcsolja ki a készüléket.
- Ne kapcsolja be úgy a projektort, hogy a hangerő magasra van állítva.
 - A magas hangerő károsíthatja a hallást.
- Ne használjon magasfeszültségű készülékeket a projektor közelében (ilyenek például az elektromos rovarcsapdák). Ez a termék meghibásodásához vezethet.

Tisztítás

VIGYÁZAT

- Ne spricceljen vizet a projektorra tisztítás közben. Ügyeljen rá, hogy ne jusson víz a projektorba.
 - Ellenkező esetben ez tüzet vagy áramütést okozhat.
- Ha a projektorból füst vagy furcsa szag árad, illetve idegen tárgy került bele, kapcsolja ki, húzza ki a fali aljzatból, majd vegye fel a kapcsolatot szervizközpontunkkal.
 - Ellenkező esetben tüzet vagy áramütést okozhat.

⚠ FIGYELEM

- A projektor belső alkatrészeinek tisztítását évente végeztesse el a szervizközpontban.
 - Ha huzamosabb ideig elhanyagolja a projektor tisztán tartását, a por felgyülemlik, ami tüzet okozhat vagy kárt tehet a projektorban.
- A műanyag alkatrészek, pl. a projektor házának tisztításakor húzza ki a tápkábelt, és puha ronggyal törölje le a házat. Ne permetezzen rá vizet, illetve ne törölje le nedves ruhával. Soha ne használjon ablaktisztítót, autó- vagy ipari fényező, súrolószert, viaszt, benzint, alkoholt, mivel ezek kárt tehetnek a projektorban.
 - Ez tüzet vagy áramütést okozhat, vagy kárt tehet a készülékben (deformáció vagy korrózió).
- Ne törölje le az optikai rendszereket (lencse, tükör) közvetlenül a termék kikapcsolása után, vagy annak működése közben. A termék részeinek tisztításakor távolítsa el a tápkábelt, és a puha kendővel törölje át. Ne permetezzen rá vizet, illetve ne törölje le nedves ruhával. Ne használjon tisztítószereket, autó- vagy ipari fényező, súrolószert, viaszt, benzint, alkoholt, vizet stb. a termék főegységén vagy optikai rendszerein (lencse, tükör), mert ez a termék károsodását eredményezheti.
 - Ez tüzet vagy áramütést okozhat, vagy kárt tehet a készülékben (deformáció vagy korrózió).
- A készülék tisztítása előtt húzza ki a tápkábelt.
 - Ellenkező esetben ez áramütést okozhat.

Egyebek

VIGYÁZAT

- Amikor elhagyja a helyiséget, ügyeljen, hogy a projektorhoz ne férjenek hozzá a háziállatok, valamint húzza ki a csatlakozóját a fal aljzatból.
 - Sérült tápkábel használata rövidzárlatot vagy tüzet okozhat.
- Ne használja a projektort nagy precizitású elektronikus készülékek vagy gyenge rádiójelet közvetítő berendezések közelében.
 - Ez hatással lehet a készülék működésére, és balesetet okozhat.
- Csak szakképzett technikus szerelheti szét vagy módosíthatja a projektort. Ha ellenőrzésre, beállításra vagy javításra van szüksége, vegye fel a kapcsolatot az értékesítővel vagy a szervizközponttal.
 - Ellenkező esetben ez tüzet vagy áramütést okozhat.
- A készüléknek szellőzésre van szüksége, ezért ne zárja el a levegő áramlását az egység körül. Ellenkező esetben személyi sérülés következhet be, és túlmelegedhetnek a készülék belső részei.
- Ne érintse meg a lencsét, ez ugyanis égési sérüléseket okozhat, illetve kárt tehet a lencsében. Használat közben és közvetlenül azt követően a lencse és a készülék **FORRÓ** lehet. Legyen óvatos a készülék kezelésekor, mindig hagyja, hogy megfelelően lehűljön.
- Kizárólag földelt elektromos csatlakozóaljzatot használjon. (Kivéve a nem földelt készülékek esetében.)
- Ne helyezzen semmit a levegőkiáramló nyílásba, és ne takarja le azt semmivel.
 - Ellenkező esetben ez tüzet vagy áramütést okozhat.
- Az optimális használat érdekében tartsa be a karbantartási útmutatásokat; javítás céljából kizárólag hivatalos szervizközpontba vigye a készüléket.
- Tartsa az elemeket és a távirányítót a gyermekektől távol.
 - Ezzel megakadályozhatja a személyi sérülést vagy a termék károsodását.

FIGYELEM

- Ne használja vagy tárolja a projektort kültéren hosszú időn keresztül.
- Ne keverje az új elemeket a régiekkel.
 - A felnyílt vagy szivárgó elemek kárt vagy személyi sérülést okozhatnak.
- Ha hosszabb ideig nem használja a projektort, húzza ki a fali aljzatból.
 - A felgyülemlett por a túlmelegedés vagy a gyenge szigetelés következtében tüzet vagy áramütést okozhat.
- Csak a megadott típusú elemet használja.
 - A felnyílt vagy szivárgó elemek kárt vagy személyi sérülést okozhatnak.
- Fontos, hogy az elemet ugyanolyan típusúra cserélje ki.
 - Ha az elem rosszul van behelyezve, akkor előfordulhat, hogy az gyorsan lemerül, vagy hogy a távirányító nem működik megfelelően.
- A használt elemeket az előírásoknak megfelelően ártalmatlanítsa.
 - Ellenkező esetben robbanásra vagy tűzre kerülhet sor. Az ártalmatlanítás előírt módszere országtól és térségtől függően változhat. A vonatkozó utasításoknak megfelelően ártalmatlanítsa az elemet.
- Ne dobja ki és ne szerelje szét az elemet.
 - Ez az elem megsérülése miatt tüzet vagy robbanást okozhat.
- Tárolja az elemeket fémtárgyaktól (pl. kulcs és iratkapocs) távol.
 - A túlzott áram gyors hőmérséklet-emelkedéssel járhat, amely tüzet vagy égési sérülést okozhat.
- Ne tárolja az elemeket hóforrás (pl. fűtőtest) közelében.
 - Ez tüzet vagy a termék károsodását okozhatja.
- Ne tárolja az elemeket 60 °C-nál magasabb hőmérsékleten vagy magas páratartalmú helyen.
 - Ellenkező esetben robbanásra vagy tűzre kerülhet sor.
- Fontos az elem megfelelő csatlakoztatása.
 - Így elkerülhető a robbanás és a tűz kialakulása.
- A nem megfelelő csereelem tüzet okozhat.
- Akkumulátorok: A tartozékokat (akkumulátor stb.) tárolja gyermekektől távol, biztonságos helyen.

2. kockázati csoport

FIGYELEM A készülék potenciálisan veszélyes optikai sugárzást bocsát ki. Ne nézzen bele a működésben lévő lámpába. A lámpa károsíthatja a szemet.

Ez a címke a termék alján található. A címke nyelve eltérő lehet.

TARTALOM

LICENCEK 2

BIZTONSÁGI ÓVINTÉZKEDÉSEK 3

ELŐKÉSZÜLETEK 15

Tartozékok 15

Opcionális extrák 16

Alkatrészek és komponens 17

- Készülék 17

A joystick gomb használata 19

- Alapfunkciók 19
- A menü beállítása 20

A projektor jelzőfényei 20

Elhelyezés 21

- Az elhelyezéssel kapcsolatos óvintézkedések 21
- Vetítési távolság a vetítőernyő méretétől függően 23
- A projektor felszerelése állványra 27
- Kensington biztonsági rendszer 28

MAGIC TÁVIRÁNYÍTÓ 29

A Magic távirányító regisztrálása 31

A Magic távirányító ismételt regisztrálása 31

A Magic Remote távirányító használata 32

A PROJEKTOR HASZNÁLATA 33

- A képernyőn megjelenő kép helyzetének és élességének beállítása 33
- Megtekintés a projektor használatával 34

ESZKÖZÖK CSATLAKOZTATÁSA 35

HDMI-csatlakozás 36

- Csatlakoztatás HD-vevőhöz, DVD- vagy videolejátszóhoz, vagy külső eszközökhöz 36
- Személyi számítógép csatlakoztatása 37
- Laptop csatlakoztatása 38

Fejhallgató csatlakoztatása 39

Digitális erősítő csatlakoztatása 40

Okoskészülék csatlakoztatása (okostelefon, táblagép stb.) 41

- Slimport által támogatott készülékek 41
- Apple Lightning Digital AV adapter által támogatott készülékek 41
- Apple 30-pin Digital AV adapter által támogatott készülékek 41

KARBANTARTÁS 42

Tisztítás 42

- A lencse tisztítása 42
- A projektor házának tisztítása 42

MŰSZAKI ADATOK 43

Információk a nyílt forráskódú szoftverrel kapcsolatban 46

JELEK 47

ELŐKÉSZÜLETEK

Az ábra csak illusztráció.

Tartozékok

A projektorhoz a következő tartozékokat mellékeljük.

A tartozékok változtatásának jogát fenntartjuk.

Új tartozékok jelenhetnek meg, míg a régebbi tartozékok forgalmazása megszűnhet.



Magic távirányító
Két darab AA elem



Használati útmutató



Hálózati adapter



Tápkábel

- HDMI- vagy USB-kábel csatlakoztatásakor, illetve pendrive HDMI- vagy USB-porthoz történő csatlakoztatásakor olyan eszközt használjon, mely legfeljebb 18 mm széles és 10 mm magas. Ha az USB-kábel vagy a pendrive nem fér el a projektor USB-portjánál, akkor használjon USB 2.0 szabványt támogató hosszabbítókábelt.

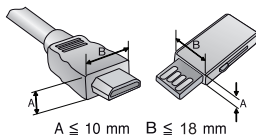

- Ha egyszerre két USB-eszközt csatlakoztat, a dugók foglalata ne legyen vastagabb 8,5 mm-nél.
- HDMI-tanúsítvánnyal ellátott kábelt használjon.
- Ha nem HDMI-tanúsítvánnyal ellátott kábelt használ, akkor előfordulhat, hogy nem jelenik meg a kép, vagy csatlakozási hiba jelentkezik. (Ajánlott HDMI-kábeltípusok)
 - Ultra High-Speed HDMI®/™ kábel (3 m vagy kevesebb)

Opcionális extrák

Az opcionális tartozékok beszerzéséhez látogasson el egy elektronikai szaküzletbe vagy webáruházba, illetve forduljon ahhoz a kereskedéshez, ahol a készüléket vásárolta. Az opcionális tartozékok változtatásának jogát fenntartjuk.



Vetítőernyő a projektorhoz



Állvány



HDMI-kábel



Optikai kábel

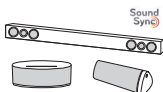

LG Audio eszköz

Alkatrészek és komponens

A projektor a legkorszerűbb precíziós technológiával készült. Előfordulhat, hogy a projektor ernyőjén állandó kicsi fekete és/vagy fényes (piros, kék vagy zöld) pontok jelennek meg. Ez a gyártási folyamat természetes velejárója és nem jelent működési hibát.

Készülék

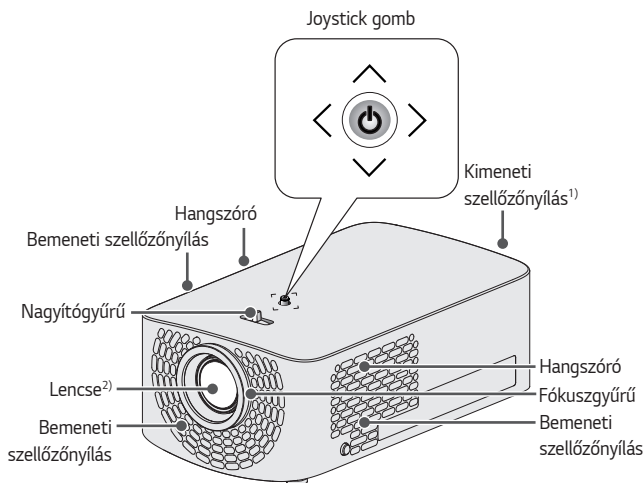

- 1) Mivel a szellőzőnyílások közelében magas a hőmérséklet, tartsa magát távol ezektől a részekről.
- 2) Használat közben ne érintse meg a projektor lencséjét. A lencse megsérülhet. (Tartsa távol a lencsét az éles tárgyaktól.)

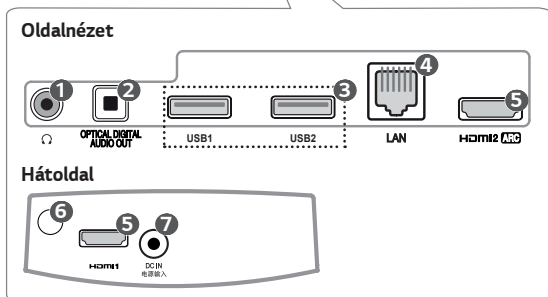
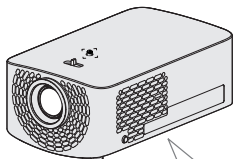





Szám	Leírás
1	🔊 (Fejhallgató csatlakozó)
2	OPTICAL DIGITAL AUDIO OUT Port
3	USB-port
4	LAN Port
5	HDMI Port
6	Infravörös vevőegység
7	DC IN Port

A joystick gomb használata

A projektort a gomb megnyomásával, vagy a joystick balra, jobbra, fel vagy le mozgatásával lehet vezérelni.

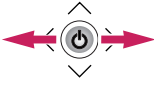
Alapfunkciók





	Bekapcsolás	Ha a projektor ki van kapcsolva, helyezze ujját a joystick gombra, nyomja meg egyszer, majd engedje el.
	Kikapcsolás	Ha a projektor be van kapcsolva, tartsa lenyomva több mint 3 másodpercig a joystick-gombot.
	Hangerő-szabályozás	Helyezze ujját a joystick gombra, majd annak balra vagy jobbra mozgatásával beállíthatja a hangerőt a kívánt szintre.
	Fel/le/balra/ jobbra	A joystick gomb fel, le, jobbra vagy balra mozgatásával irányíthatja a kurzort a menüelemek kiválasztásához.

! MEGJEGYZÉS

- A joystick gomb fel, le, jobbra vagy balra mozgatásakor ügyeljen rá, hogy ne nyomja meg véletlenül a gombot. Ügyeljen arra, hogy ne nyomja meg a joystick gombot. Ha a joystick mozgatása közben megnyomja a gombot, lehetséges, hogy a hangszabályozó nem fog működni, valamint a kurzor nem fog mozogni.

A menü beállítása

Amikor a projektor be van kapcsolva, nyomja meg egyszer a joystick gombot. A menüelemeket (☰, ☷, ✕, ⚙️) a joystick gomb jobbra, balra, fel vagy le mozgatásával lehet beállítani. Lépjen a kívánt menüelemre, majd a kiválasztáshoz nyomja meg egyszer a joystick gombot.

	A készülék kikapcsolása.
	A bemeneti forrás módosítása.
	A képernyőn megjelenő elemek törlése és visszatérés projektor nézetbe.
	A Beállítások menü megjelenítése.

A projektor jelzőfényei

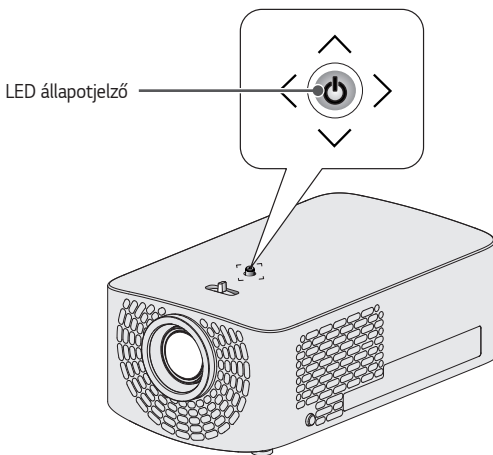

LED állapotjelző	
Piros	Készenléti állapot
Ki	A projektor be van kapcsolva és működik.

Elhelyezés

Az elhelyezéssel kapcsolatos óvintézkedések

- Helyezze a projektort jól szellőző helyre.
 - A túlmelegedés megakadályozása érdekében helyezze a projektort jól szellőző helyre. Ne helyezzen semmit a projektor közelébe. Ezzel eltakarhatja a szellőzőnyílásokat. Ha eltakarja a szellőzőnyílásokat, a projektor belső hőmérséklete megemelkedik.

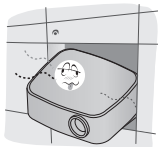

- Ne helyezze a projektort szőnyegre. Ha a projektor bemeneti szellőzőnyílása a készülék alján található, akkor ügyeljen rá, hogy ez ne legyen elzárva, és hogy a projektort stabil, egyenes felületen használja.



- Ügyeljen rá, hogy idegen tárgyak, pl. papírhulladék ne kerüljön a projektorba.



- Hagyjon elegendő szabad helyet (legalább 30 cm-t) a projektor körül.

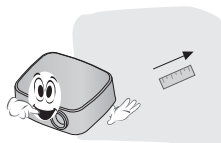

- Ne helyezze a projektort forró, hideg vagy nedves környezetbe.
- Ne helyezze a projektort olyan helyre, ahol sok por érheti.
 - Ellenkező esetben tűz keletkezhet.
- Soha ne nyissa fel a projektor borítását. Fokozottan fennáll az áramütés veszélye.

- A projektor a legkorszerűbb precíziós technológiával készült. Előfordulhat, hogy a projektor ernyőjén állandó kicsi fekete és/ vagy színes (piros, kék vagy zöld) pontok jelennek meg. Ez a gyártási folyamat természetes velejárója és nem jelent működési hibát.
- Előfordulhat, hogy a távirányító nem működik, ha elektronikus ballasztal rendelkező vetítőlámpát vagy három hullámhosszúságú lámpát használ. Cserélje ki a lámpát nemzetközileg szabványosított lámpára ahhoz, hogy a távirányító megfelelően működjön.
- A mennyezetre való felszereléshez rögzítse a mennyezeti tartókonzolt a projektorhoz az M4 x 8 mm-es csavarokkal.
- Ne húzza túl a csavarokat. Ez károsíthatja a házat, melynek következtében leeshet a projektor, és súlyos sérülést okozhat. (Ajánlott szorítónyomaték: 5~8 kgf·cm)

Vetítési távolság a vetítőernyő méretétől függően

- 1 Helyezze a projektort, a számítógépet, illetve az audio-/videoforrást szilárd és egyenes felületre.
- 2 Helyezze a projektort megfelelő távolságra a vetítőernyőtől. A kép tényleges nagyságát a projektor és a vetítőernyő közötti távolság határozza meg.
- 3 Úgy helyezze el a projektort, hogy annak lenszéje merőleges legyen a vetítőernyőre. Ha a projektor lenszéje nem merőleges a vetítőernyőre, a kivetített kép torz lehet. A torzulás kijavításához használja az Élesség Beáll funkciót.
- 4 Csatlakoztassa a projektor és a kapcsolódó készülék tápkábelét a fali aljzatba.

Felfelé vetítés aránya: 100 %

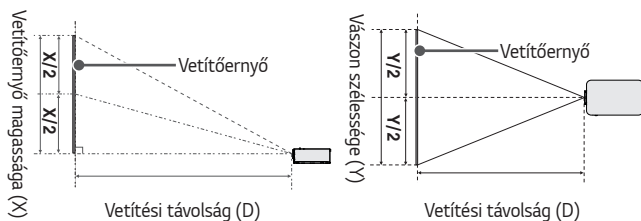

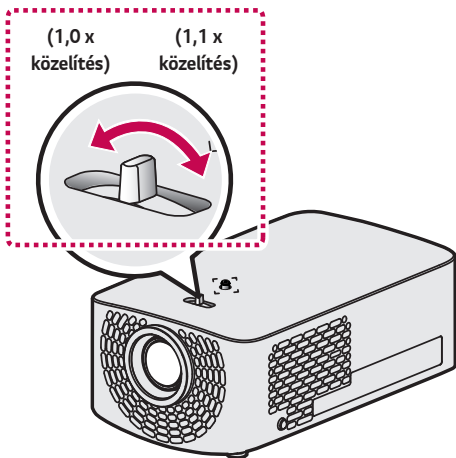

! MEGJEGYZÉS

- Ha a kivetített kép torz vagy hajlott, ellenőrizze, hogy a vetítőfelület megfelelően van-e felszerelve.

16:9 képarány (1,1 x közelítés)				
Vetítőernyő mérete		Vászon szélessége (Y)	Vetítőernyő magassága (X)	Vetítési távolság (D)
hüvelyk	mm	mm	mm	mm
30	762	664	374	905
35	889	775	436	1061
40	1016	886	498	1230
45	1143	996	560	1371
50	1270	1107	623	1526
55	1397	1218	685	1682
60	1524	1328	747	1837
65	1651	1439	809	1992
70	1778	1550	872	2147
75	1905	1660	934	2302
80	2032	1771	996	2458
85	2159	1882	1058	2613
90	2286	1992	1121	2768
95	2413	2103	1183	2923
100	2540	2214	1245	3078
105	2667	2324	1308	3234
110	2794	2435	1370	3388
115	2921	2546	1432	3544
120	3048	2657	1494	3698

- A fenti táblázatban lévő adatok a telepítési környezettől függően eltérőek lehetnek.

16:9 képarány (1,0 x közelítés)				
Vetítőernyő mérete		Vászon szélessége (Y)	Vetítőernyő magassága (X)	Vetítési távolság (D)
hüvelyk	mm	mm	mm	mm
27,2	693	604	340	905
31,8	808	704	396	1061
36,3	924	805	453	1230
40,9	1039	906	509	1371
45,4	1155	1006	566	1526
50	1270	1107	623	1682
54,5	1385	1208	679	1837
59,0	1501	1308	736	1992
63,6	1616	1409	792	2147
68,1	1732	1509	849	2302
72,7	1847	1610	906	2458
77,2	1963	1711	962	2613
81,8	2078	1811	1019	2768
86,3	2194	1912	1075	2923
90,9	2309	2013	1132	3078
95,4	2425	2113	1189	3234
100	2540	2214	1245	3388
104,5	2655	2314	1302	3544
109,0	2771	2415	1358	3698

- A fenti táblázatban lévő adatok a telepítési környezettől függően eltérőek lehetnek.

A projektor felszerelése állványra

- A projektor kameraállványra is felszerelhető.
- A projektor az alább látható módon szerelhető fel kameraállványra.
- Az állvány stabilizálásához szabványos 4,5 mm-es vagy kisebb rögzítőcsavar használata javasolt. Ne használjon 5,5 mm-nél nagyobb rögzítőcsavart. (A maximálisan megengedett méretnél nagyobb csavarok károsíthatják a projektort.)

A projektor alsó
része

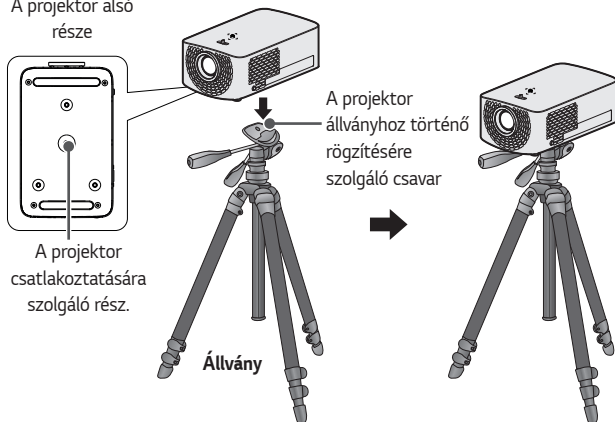

FIGYELEM

- Állvány használata esetén ügyeljen rá, hogy ne fejtsen ki túlzott erőt az állványra. Ellenkező esetben a projektor megrongálódhat.
- Ne helyezze az állványt instabil felületre.
- Legalább 3 kg teherbírású állványt használjon.
- A projektor biztonságos használatához állítsa az állvány lábait a lehető legszélesebb állásba, és ügyeljen rá, hogy a projektor stabilan rögzüljön az állványra.

Kensington biztonsági rendszer

- A projektort a lopásgátló mechanizmus részeként Kensington szabványú csatlakozóval láttuk el. A lenti ábrán látható módon csatlakoztasson egy Kensington Security System kábelt.
- A Kensington biztonsági rendszer felszerelésének és használatának részleteiről a Kensington biztonsági rendszerhez mellékelt használati útmutatóban talál további tájékoztatást.
- A Kensington biztonsági rendszer opcionális tartozék.
- Mi az a Kensington?
A Kensington egy olyan vállalat, mely biztonsági rendszereket kínál laptopokhoz és más elektronikai készülékekhez. Honlap: <http://www.kensington.com>

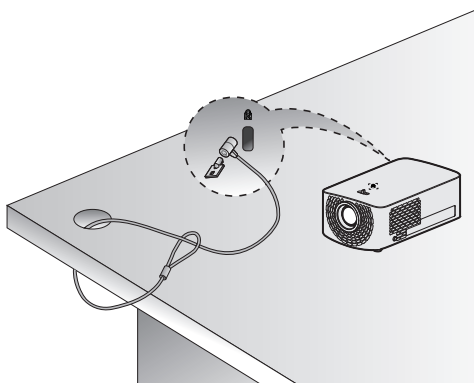

MAGIC TÁVIRÁNYÍTÓ

Ha a projektor használata közben megjelenik az elem hamarosan lemerül üzenet, cserélje ki az elemeket. Az ábrán látható módon nyomja meg az elemtartó fedelének felső részét, és csúsztassa le azt. Helyezzen be két új, egyforma elemet (1,5 V-os, AA típusú) úgy, hogy azok + és - pólusa a távirányító megfelelő irányába mutasson.

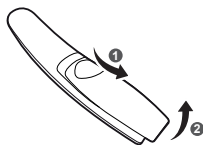

! MEGJEGYZÉS

- Ne keverje az új elemeket a régiekkel.

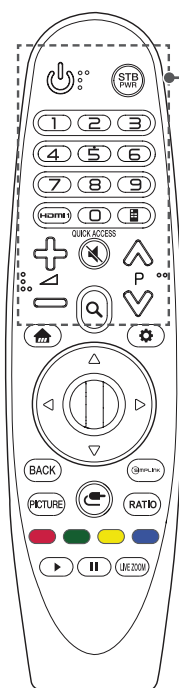

(BE-/KIKAPCSOLÁS)

A projektor be- és kikapcsolása.

(STB TÁPELLÁTÁS)

A set-top boxot be- vagy kikapcsolhatja a projektor univerzális távirányítójához való hozzáadással.

Számgombok

Számok bevitele.

HDMI 1

A bemeneti forrás átváltása a [HDMI 1] lehetőségre.

QUICK ACCESS *

Az alkalmazásokhoz a funkcióknak megfelelő számgombokkal férhet hozzá.

(Képernyő-távirányító)

A Képernyő-távirányító megjelenítése.

- Egyes régiókban az Univerzális távirányító menüjét nyitja meg.



A hangerő beállítása.

(NÉMÍTÁS)

Az összes hang elnémítása.

(NÉMÍTÁS) *

A [Kis. leh.] megnyitása.



Lépés az előző/következő oldalra.

(KERESÉS)

Tartalom, például filmek vagy egyéb videók kereséséhez írja be a keresendő kifejezést a webes keresőmezőbe.

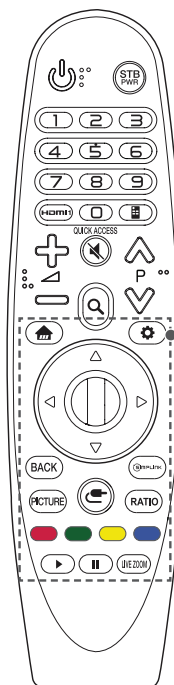

A Főmenü megjelenítése.



Az előzőleg használt lista megjelenítése.



(Gyorsbeállítások)
A Gyorsbeállítások megnyitása.



Az [Összes Beállítás] menü megjelenítése.



(Fel/le/balra/jobbra)

A fel, le, balra és jobbra gombokkal a menüben lehet lépkedni. Ha a gombokat akkor nyomja meg, amikor a kurzor használatban van, akkor a kurzor eltűnik a képernyőről, és a Magic távirányító hagyományos távirányítóként kezd el működni. A kurzor visszahozásához rázza meg a Magic távirányítót balra-jobbra.



Görgető (OK)

Nyomja meg a **Görgető (OK)** gomb közepét egy menü kiválasztásához. A Görgető gomb használatával navigálhat az oldalak között.

BACK

Visszatérés az előző képernyőre.

BACK *

A képernyőn megjelenő elemek törlése és visszatérés az utolsó bemenet nézetbe.

PICTURE

A képüzemmód módosítása.



A SIMPLINK funkció használatának lehetővé tétele.



(BEMENET)

A bemeneti forrás módosítása.



A külső bemenetek listájának megjelenítése.

RATIO

A képernyő képarányának módosítása a gomb megnyomásával.

Színes gombok

Ezek egyes menük alatt speciális funkciókat jelenítenek meg.

Vezérlőgombok ()

Hozzáférhet olyan prémium és videotartalmakhoz valamint készülékekhez, melyek támogatják a SIMPLINK-et.

LIVE ZOOM

A kijelölt terület nagyításával megtekintheti azt teljes képernyős módban.



* : A használathoz tartsa lenyomva a gombot 3 másodpercnél tovább.

A Magic távirányító regisztrálása



A Magic távirányítót a használat előtt regisztrálni kell a projektorral.

- 1 Tegyen elemet a Magic távirányítóba és kapcsolja be a projektort.
 - 2 Mutasson a Magic távirányítóval a projektorra, és nyomja meg a távirányítón a  **Görgető (OK)** gombot.
- Ha a projektor nem regisztrálja a Magic távirányítót, próbálja meg újra a projektor ki-, majd visszakapcsolása után.

A Magic távirányító ismételt regisztrálása

- 1 A Magic távirányító és a projektor párosításának megszüntetéséhez nyomja meg egyszerre a  és **BACK** gombokat, és öt másodpercig tartsa nyomva azokat.
- 2 Nyomja a  **Görgető (OK)** gombot a projektor felé a Magic távirányító regisztrációjának ismételt elvégzéséhez.

A Magic Remote távirányító használata

- A kurzor képernyőn való megjelenítéséhez rázza meg a Magic távirányítót enyhén jobbra és balra vagy nyomja meg a   (**BEMENET**) gombokat.
- Ha bizonyos ideig nem használja a kurzort, vagy ha a Magic távirányítót sík felületre helyezi, akkor a kurzor eltűnik.
- Ha a kurzor nem reagál megfelelően, a képernyő széléhez való mozgatással helyreállíthatja.
- A Magic távirányító a speciális funkciók miatt hamarabb lemeríti az elemeket, mint egy hagyományos távirányító.

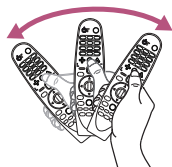
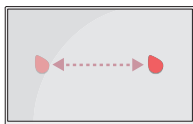

FIGYELEM

- A távirányítót a meghatározott tartományon (10 méter) belül használja. Elképzelhető, hogy kommunikációs problémát tapasztal, ha az eszközt a lefedettségi területen kívül használja, vagy ha a lefedettségi területen akadályok találhatók.
- Elképzelhető, hogy más készülékek okozta kommunikációs problémát tapasztal. A mikrohullámú sütő és más hasonló készülékek, valamint a vezeték nélküli LAN ugyanazon a frekvenciasávon (2,4 GHz) működik, mint a Magic távirányító. Ez kommunikációs problémákhoz vezethet.
- Előfordulhat, hogy a Magic távirányító nem működik megfelelően, amennyiben egy router (AP) a projektor 1 méteres körzetén belül van. Ezért a router-t 1 méternél messzebb kell elhelyezni a projektortól.
- Ne szerelje szét és ne hevítse az elemeket.
- Ne ejtse le az elemeket. Ne tegye ki erőteljes külső behatásoknak az elemeket.
- Az elemek helytelen behelyezése robbanást okozhat.

A PROJEKTOR HASZNÁLATA

A képernyőn megjelenő kép helyzetének és élességének beállítása

Ha megjelenik a kép a vetítőernyőn, ellenőrizze az élességét és azt, hogy kitölti-e a vetítőernyőt.

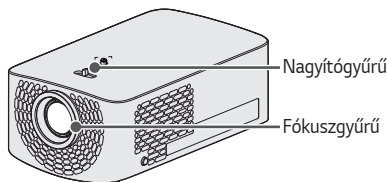



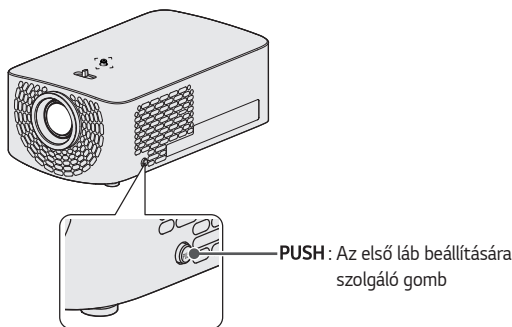

- A kép fókuszának beállításához forgassa el a fókuszgyűrűt.
- A kép méretének beállításához forgassa el a nagyítógyűrűt. A kép felfelé/lefelé mozgatásához állítsa be a projektor alsó részén található láb magasságát.



- Tartsa nyomva a **PUSH** gombot, és közben állítsa magasabbra/ alacsonyabbra a projektort, amíg el nem éri a kívánt képpozíciót.
- A **PUSH** gomb elengedésekor az első láb az aktuális pozícióban rögzül.

Megtekintés a projektor használatával

- 1 A projektor bekapcsolásához nyomja meg készenléti állapotban a  (BE-/KIKAPCSOLÁS) gombot.
- 2 Válassza a  (BEMENET) → [Összes bemenet] lehetőséget, majd válassza ki a kívánt bemeneti jelet.
- 3 A projektor – a vetített tartalom nézése közbeni – vezérléséhez használja a következő gombokat.

Gomb	Leírás
	Lépés az előző/következő oldalra.
	A hangerő beállítása.
 (NÉMÍTÁS)	A projektor hangjának elnémítása.

- 4 A projektor kikapcsolásához nyomja meg a  (BE-/KIKAPCSOLÁS) gombot.

ESZKÖZÖK CSATLAKOZTATÁSA

A projektorhoz különböző külső eszközöket csatlakoztathat.

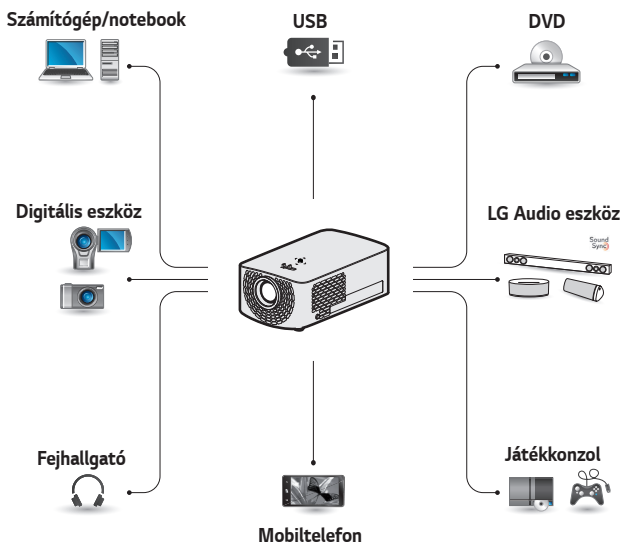

HDMI - 36, 37, 38. oldal

Fejhallgató - 39. oldal

Digitális erősítő - 40. oldal

Okoskészülék - 41. oldal

HDMI-csatlakozás

Csatlakoztasson a projektorhoz HD-
vevőt, DVD- vagy külső eszközöket,
majd válassza ki a megfelelő bemeneti
módot.

A csatlakoztatáshoz bármely HDMI
bemeneti portot használhatja.

-  **(BEMENET)** → [Összes
bemenet] → [HDMI1]/[HDMI2]

Csatlakoztatás HD- vevőhöz, DVD- vagy videolejátszóhoz, vagy külső eszközökhöz

HDMI-kábellel élvezheti a kiváló
minőségű képet és hangot.

Egy HDMI-kábel segítségével
csatlakoztassa a projektor **HDMI**
portját a csatlakoztatni kívánt eszköz
HDMI kimenetével. A kábel hang- és
videoátvitelt egyaránt biztosít.

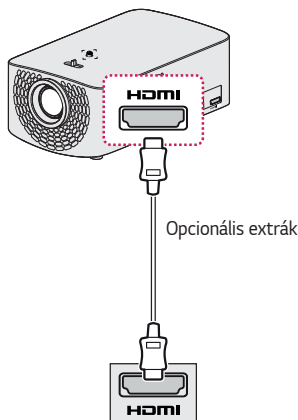

MEGJEGYZÉS

ARC (Audio Return Channel)

- A SIMPLINK és ARC funkciót
támogató külső audio eszközöket
a **HDMI2ARC** porton keresztül
kell csatlakoztatni.
- Nagy sebességű HDMI®-kábel
használata esetén az ARC vagy
SPDIF funkciót támogató külső
audio eszközök nem igényelnek
külön optikai audio kábelt a
működéshez.

Személyi számítógép csatlakoztatása

A projektor támogatja a Plug and Play funkciót. A számítógép automatikusan észleli a projektort; illesztőprogram telepítése nem szükséges.

Egy HDMI-kábel segítségével csatlakoztassa a projektor **HDMI** portját a számítógép HDMI kimenetéhez. A kábel hang- és videoátvitelt egyaránt biztosít.

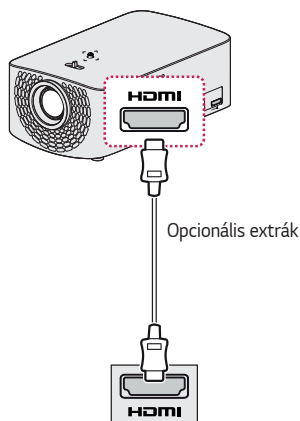

Laptop csatlakoztatása

Lehetőség van a projektor laptopozható csatlakoztatására, különböző funkciók használatához.

Egy HDMI-kábel segítségével csatlakoztassa a projektor **HDMI** portját a laptop HDMI kimenetéhez. A kábel hang- és videoátvitelt egyaránt biztosít.

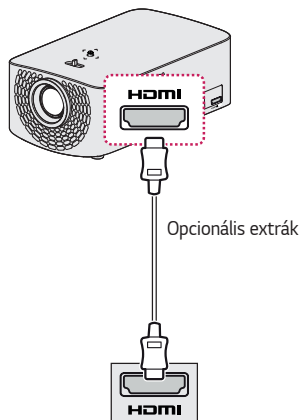

Példa a kimeneti beállítások átváltására laptop csatlakoztatásakor

Az alábbi táblázat a kimenet kapcsolására mutat példákat. További információkat lásd a számítógép felhasználói kézikönyvének **Külső kimenet, Csatlakoztatás külső monitorhoz** vagy hasonló című részeiben.

Gyártmány	Kimenet kapcsolása
Lenovo	Fn + F7
HP	Fn + F4
Dell	Fn + F8
Acer	Fn + F5
ASUS	Fn + F8
LG	Fn + F7
Samsung	Fn + F4
Apple	Állítsa be a vezérlőpanelt a tükrözés engedélyezésére az indítást követően.

Fejhallgató csatlakoztatása

Hanganyagot fejhallgatón keresztül
hallgathat.

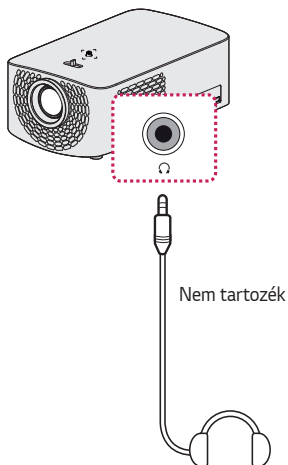

Digitális erősítő csatlakoztatása

Optikai kábel segítségével csatlakoztassa egy digitális erősítő digitális audiokimenetét a projektor **OPTICAL DIGITAL AUDIO OUT** portjához. A digitális átalakítóval ellátott erősítő kimenetét a kívánt hangformátumra kell állítani. Állítsa a [Hangkimenet] opciót Külső Hangszóró [HDMI ARC] vagy [Optikai] beállításra, ha HDMI-kábelt használ egy házimozirendszer csatlakoztatásához, illetve ha az optikai kimenetet használja egy külső audioeszközhöz történő csatlakozáshoz. Visszhang keletkezhet, ha a projektor, házimozirendszer vagy egy külső audioeszköz hangszórója egyszerre működik.

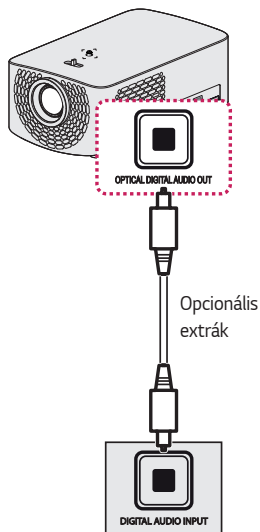

! MEGJEGYZÉS

- Tekintse meg a csatlakoztatni kívánt audioeszköz használati útmutatóját is.
- A készülék más készülékekhez történő csatlakoztatása előtt kapcsoljon ki és áramtalanítson minden készüléket.
- A készülék audiokimenetének sáv szélessége széles skálán mozog, ezért az erősítő hangerejét ennek megfelelően kell beállítani. A hirtelen nagy frekvencia kárt tehet a hangszórókban.
- Ha a projektor **OPTICAL DIGITAL AUDIO OUT** portját a digitális erősítő digitális audiobemeneti portjához csatlakoztatja, a projektor audiobemeneti portját pedig a digitális erősítő analóg audiokimeneti portjához csatlakoztatja, hangoscilláció jelentkezhethet a zárt hurok miatt. Ennek elkerülése érdekében szüntesse meg a két kapcsolatot egyikét. (Ez a házimozirendszerre is vonatkozik.)

Okoskészülék csatlakoztatása (okostelefon, táblagép stb.)

-  (BEMENET) → [Összes bemenet] → [HDMI1]/[HDMI2]
- Az ábra csak illusztráció.

Csatlakoztasson a projektorhoz okoskészüléket kábel¹⁾ segítségével és állítsa a projektor külső bemenetét HDMI-re. Az okoskészülék képernyője a projektoron keresztül fog megjelenni. A csatlakoztatáshoz bármely HDMI bemeneti portot használhatja.

A vezetékes kapcsolat használatának modellspecifikus instrukcióiért kérjük, lépjen kapcsolatba az okoskészülék gyártójával.

A támogatott okoskészülékek gyártótól függően változhatnak.

1) Példák a különböző okoskészülékek csatlakoztatására kábel segítségével (a kábel külön vásárolható meg).

Slimport által támogatott készülékek

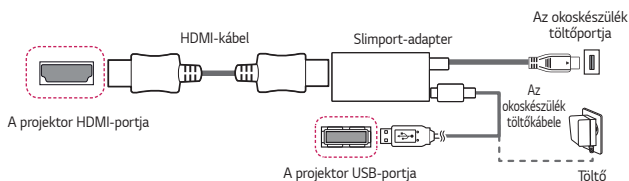

Apple Lightning Digital AV adapter által támogatott készülékek

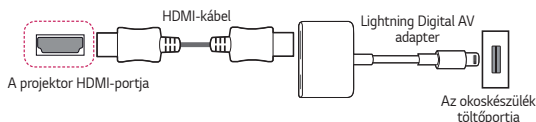

Apple 30-pin Digital AV adapter által támogatott készülékek

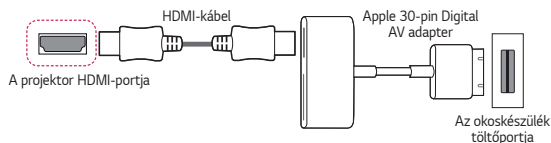

KARBANTARTÁS

Az optimális állapot megőrzése céljából rendszeresen tisztítsa meg a projektort.

Tisztítás

A lencse tisztítása

- Ha por vagy folt van a lencse felületén, tisztítsa meg a lencsét.
- A lencsén található por vagy szennyeződések eltávolításához finoman tisztítsa meg azt sűrített levegős portalanítóval, fűtisztító pálcikával vagy puha törőruhával.
- Ne törölje meg a lencsét akkor, amikor a termék használatban van, illetve közvetlenül a kikapcsolását követően.
- A lencse tisztításakor ne használjon tisztítószert, gépjárműhöz való vagy ipari polírozó anyagot, csiszolópapírt, viaszt, benzint, alkoholt, vizet stb., mert ez károsíthatja a terméket.

A projektor házának tisztítása

- A projektor házának tisztítása előtt húzza ki a tápkábelt.
- A lencsén lévő por vagy foltok eltávolításához csak száraz, szőszmentes, puha kendőt használjon.
- Ne használjon alkoholt, benzint, higítót vagy egyéb vegyi anyagot, amely kárt tehet a házban.

MŰSZAKI ADATOK

TÍPUS	HF60LS (HF60LS-EU) HF60LSR (HF60LSR-EU)	
Felbontás (képpont)	1920 (vízszintes) × 1080 (függőleges)	
Képarány	16:9 (vízszintes:függőleges)	
Vetítési távolság – Vetítőernyő mérete	905 mm és 3698 mm – 762 mm és 3048 mm (30 hüvelyk és 120 hüvelyk)	
Felfelé vetítés aránya	100 %	
Energiafogyasztás	100 W	
	Hálózati készenlét: 1,3 W (Ha minden hálózati port aktív.)	
Hálózati adapter	Gyártó: Honor TÍPUS: ADS-110CL-19-3 190110G	
	19 V  5,79 A (Adapter teljesítménye: 100–240 V, 50/60 Hz)	
Hangkimenet	3 W + 3 W	
Magasság	84 mm (láb nélkül), 87 mm (lábbal)	
Szélesség	132 mm	
Mélység	213 mm (lencse nélkül), 220 mm (lencsével)	
Tömeg	1,42 kg	
USB-eszköz	5 V, 0,5 A (max.)	
Működési környezet	Hőmérséklet	
	Üzemi	0 °C és 40 °C
	Tárolási	-20 °C és 60 °C
	Relatív páratartalom	
	Üzemi	0 % és 80 %
	Tárolási	0 % és 85 %

- Kizárólag a használati utasításban feltüntetett tápellátás vehető igénybe.
- A termékfunkciók továbbfejlesztése miatt az útmutató tartalmában – előzetes értesítés nélkül – változás következhet be.
- A hálózati port a projektor menüjéből, a [Mobil Projektor be] funkcióval aktiválható/deaktiválható.

HDMI (DTV) támogatott mód

Felbontás	Vízszintes frekvencia (kHz)	Függőleges frekvencia (Hz)
640 x 480p	31,46	59,94
	31,50	60,00
720 x 480p	31,47	59,94
	31,50	60,00
720 x 576p	31,25	50,00
1280 x 720p	44,96	59,94
	45,00	60,00
	37,5	50,00
1920 x 1080i	28,12	50,00
	33,72	59,94
	33,75	60,00
1920 x 1080p	26,97	23,97
	27,00	24,00
	33,71	29,97
	33,75	30,00
	56,25	50,00
	67,43	59,94
	67,50	60,00

HDMI (PC) támogatott mód

Felbontás	Vízszintes frekvencia (kHz)	Függőleges frekvencia (Hz)
640 x 350	31,46	70,09
720 x 400	31,46	70,08
640 x 480	31,46	59,94
800 x 600	37,87	60,31
1024 x 768	48,36	60,00
1152 x 864	54,34	60,05
1280 x 1024	63,98	60,02
1360 x 768	47,71	60,01
1920 x 1080	67,5	60,00

- Ha érvénytelen jelet küld a projektorra, az nem jelenik meg megfelelően a vetítőernyőn, illetve a [Nincs jel] vagy az [Érvénytelen formátum] üzenet jelenik meg.
- A projektor támogatja a DDC1/2B típust Plug and Play funkcióként (számítógép-monitorok automatikus felismerése).
- A legjobb képminőség érdekében 1920 x 1080-as felbontás ajánlott a PC üzemmódban.

Információk a nyílt forráskódú szoftverrel kapcsolatban







A termékben található GPL, LGPL, MPL és más nyílt forráskódú licencek forráskódjának beszerzése érdekében látogasson el a <http://opensource.lge.com> webhelyre.

A forráskód mellett minden hivatkozott licencfeltétel, jótállási nyilatkozat és szerzői jogi közlemény letölthető.

Az LG Electronics a vonatkozó költségeknek megfelelő összegért (az adathordozó, a szállítás és a kezelés költségei) CD-ROM-on is biztosítani tudja Önnek a nyílt forráskódot, ha írásos kérelmet küld az opensource@lge.com e-mail-címre.

Ez az ajánlat a termék utolsó kiszállításának idejétől számított három évig érvényes. Ez az ajánlat mindenki számára érvényes, akihez eljut ez az információ.

JELEK

	Váltóáramot jelent (AC).
	Egyenáramot jelent (DC).
	Class II berendezést jelent.
	Készletléti állapotot jelent.
	Bekapcsolt állapotot jelent (tápellátás).
	Veszélyes feszültséget jelent.



AZ LG PROJEKTORRÓL

A képek/ábrák eltérhetnek az Ön projektorának megjelenésétől.

A projektor képernyőjén megjelenő (OSD-) menük kismértékben eltérhetnek a kézikönyvben szereplőktől.

[] : a projektor képernyőjén megjelenő gombok és feliratok.

TARTALOM

AZ LG PROJEKTORRÓL 4

Útmutató a kezdőoldalhoz 4

- Az LG projektor kezdőképernyő funkciójának használata 4

Hálózati beállítások 8

- Hálózati beállítások 8

A PROJEKTOR VEZÉRLÉSE 10

A Képernyő-távírányító használata 10

Az univerzális távírányító beállítása 12

Alkalmazások indítása a [GYORS HOZZÁFÉRÉS] segítségével 13

- Alkalmazások gyors és egyszerű használata a [GYORS HOZZÁFÉRÉS] segítségével 13

SIMPLINK (HDMI-CEC) 15

- A SIMPLINK használata 15

Az LG TV Plus alkalmazás használata 17

- Okoskészülék csatlakoztatása projektorhoz az LG TV Plus alkalmazás használatával 17
- Projektor irányítása az LG TV Plus alkalmazással 18

Mobile Connection 19

- A Mobile Connection használata 19

Billentyűzet és egér használata 20

- USB-s vezetékes/vezeték nélküli egér használata 20
- USB-s vezetékes/vezeték nélküli billentyűzet használata 20

Gamepad használata 21

A KÜLÖNBÖZŐ TARTALMAK HASZNÁLATA 22

LG Content Store 22

Kívánságlista létrehozása 23

- [Saját Tartalom] használata 23

Fiók létrehozása 24

- LG-fiók létrehozása 24

Saját oldalam 25

- Az LG-fiók kezelése 25

Tartalom keresése 26

- [Keresés] 26
- Tartalom keresése 26

Alkalmazások és tartalmak használata 27

- Alkalmazások telepítése 27

VOD-tartalmak megtekintése 28

MÁS ESZKÖZÖKÖN LÉVŐ FÁJLOK LEJÁTSZÁSA 29

[Fénykép és Videó] 29

- Fényképek és videók megtekintése 29
- Fényképnézegető 30
- Videolejátszó 32
- Támogatott videofájlok 34
- Videolejátszási figyelmeztetések 36

[Zene] 37

- Zene lejátszása 37
- A zenelejátszó használata 38

[Fájlnézegető] 41

- Fájlok megtekintése 41
- A Fájlnézegető tallózása 42

USB-s eszköz csatlakoztatása	44
– Tippek USB-tárolóeszközök használatához	45
Okostelefon megosztása	46
– Tartalommegosztás okostelefonnal	46
Okostelefon képernyőjének megosztása	48
– A mobilkészíték képernyőjének megjelenítése a projektoron	48
Számítógépes tartalom megosztása	49
– Mi az a Tartalommegosztás?	49
Számítógép képernyőjének megosztása	52
– A számítógép képernyőjének megjelenítése a projektoron	52
A SMART PROJEKTOR ELŐNYEI	53
Nagyítás a projektor kijelzőjén	53
– Pozíció mozgatása kinagyított képernyőn	54
Internetezés	55
– A [Böngésző] használata	55
Hang lejátszása okoskészítékről a projektor hangszóróin keresztül	58
Értesítések	59
– Az [Értesítések] funkció használata	59

A BEÁLLÍTÁSOK BEMUTATÁSA

Gyorsbeállítások	60
– A Beállítások funkció gyors használata	60
A [Kép] beállításai	61
[Hang] beállítások	68
[Hálózat]	75
[Általános]	77
[Biztonság] beállítások	85
[Kis. leh.]	86

SZOFTVERFRISZÍTÉS

HIBAELEHÁRÍTÁS

Rendellenes működés	88
A képernyővel kapcsolatos problémák	89
Problémák a hanggal	90
Problémák a számítógép csatlakoztatásával	91
[Fénykép és Videó] – Filmlejátszási problémák	92
Hálózati kapcsolat problémák	94
LG-fiók problémák	96
Tartalomproblémák	97
Webböngésző problémák	97







AZ LG PROJEKTORRÓL

Útmutató a kezdőoldalhoz

Az LG projektor kezdőképernyő funkciójának használata

A távirányító  gombjának megnyomásával a kezdőképernyőre léphet. Egyetlen képernyőre gyűjtheti a gyakran használt alkalmazásokat, és bármikor használhatja őket.



Leírás	
1	 Elindítja a [KERESÉS] funkciót.
	 Átválthat egy másik bemenetre vagy megváltoztathatja a beállításokat.
	 Egyszerűen megváltoztathatja projektor beállításait. A  ikon kiválasztásával a speciális beállításokba léphet.
2	Gyorsan és könnyedén hozzáadhat használni kívánt tartalmakat. (Ez a funkció néhány országban nem támogatott. Ha kiválasztja a funkciót, megnyílik az LG Content Store.)
3	Ez a legutoljára használt alkalmazások listája. A legutoljára használt alkalmazások listájának megtekintéséhez válassza ki ezt az elemet, majd nyomja meg és tartsa lenyomva a  Görgető (OK) vagy az  OK gombot. A lista a legutoljára használt alkalmazásokat tartalmazza.
4	Futtathatja, áthelyezheti és törölheti a projektorára telepített alkalmazásokat.

A legutóbb használt funkciók listája

A legutóbb használt alkalmazások listájának eléréséhez nyomja meg és tartsa lenyomva a távirányítón a  gombot, vagy nyomja meg és tartsa lenyomva egy mostanában használt alkalmazást a kezdőképernyőn. Futtathatja vagy kiléphet az összes legutóbb használt alkalmazásokról.



	Leírás
1	Bezárja az alkalmazást.

Alkalmazások kezelése

Megtekintheti a projektorára telepített alkalmazások listáját, áthelyezheti, de törölheti is őket.

- Bizonyos alkalmazások nem szerkeszthetők.

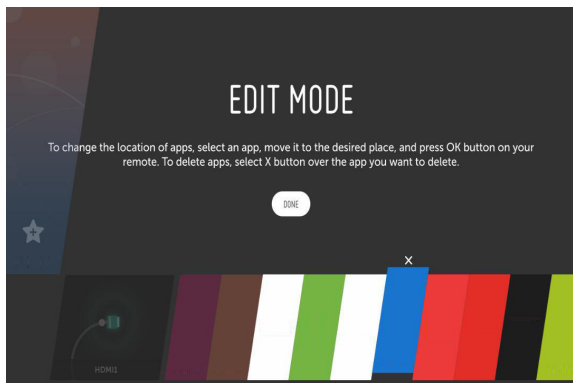

- 1 Válassza ki a szerkeszteni kívánt alkalmazást, majd a távirányítón nyomja meg a **Ⓞ Görgető (OK)** vagy az **Ⓞ OK** gombot. Ez megnyitja az alkalmazásszerkesztési módot.
- 2 Az alkalmazás kívánt helyre mozgatásához lépjen az adott helyre, majd nyomja meg a **Ⓞ Görgető (OK)** vagy az **Ⓞ OK** gombot. Az alkalmazás törléséhez nyomja meg az alkalmazás felett található **X** lehetőséget.
 - A szerkesztés módból történő kilépés előtt akármennyi alkalmazást áthelyezhet vagy törölhet.
 - Az alkalmazásokat a távirányító **◀ ▶** gombjaival is mozgathatja.
- 3 Ha befejezte a szerkesztést, a szerkesztés módból történő kilépéséhez nyomja meg a **[Kész]** gombot.

Az aktuális művelet leállítása





- 1 Nyomja meg a távirányító  gombját.
- 2 Válassza ki a távirányítóval az alkalmazás nevét a képernyő bal felső sarkában a Bezárás ikon megjelenítéséhez.
- 3 Az éppen futó művelet leállításához kattintson a Bezár ikonra az alkalmazás neve mellett.

Hálózati beállítások



Hálózati beállítások

A hálózati beállítások konfigurálásával különböző szolgáltatásokhoz, például online tartalmakhoz és alkalmazásokhoz férhet hozzá.

Vezetékes hálózat beállítása

- 1 Egy LAN-kábellel csatlakoztassa a router-t a projektor LAN portjához. A művelet előtt az útválasztót csatlakoztatni kell az internethez.
 - 2 Nyomja meg a távirányító  **(Gyorsbeállítások)** gombját, majd válassza a  → [Hálózat] → [Vezetékes kapcsolat (Ethernet)] lehetőséget. Ezzel elindítja a vezetékes hálózati kapcsolatot.
- Ha az a router támogatja a DHCP használatát, a projektor automatikusan csatlakozni fog a hálózathoz, amint egy LAN-kábel segítségével csatlakoztatja azt a hálózathoz.

Vezeték nélküli hálózat beállítása

- 1 Kapcsolja be az internethez csatlakoztatott router-t.
- 2 Nyomja meg a távirányító  **(Gyorsbeállítások)** gombját, majd válassza a  → [Hálózat] → [Wi-Fi kapcsolat] lehetőséget. Ezzel elindítja a vezeték nélküli hálózati kapcsolatot.
- 3 Miután a hálózatkeresés befejeződött, megjelenik az elérhető hálózatok listája.
- 4 Válassza ki a hálózatot, amelyhez csatlakozni szeretne. Ha a router-je jelszóval védett, adja meg az útválasztón beállított jelszót.

Hálózati beállítások – Figyelmeztetések

- Használjon szabványos LAN-kábelt (Cat7 vagy annál magasabb verziót, RJ45 csatlakozóval, 10 Base-T vagy 100 Base TX LAN-porttal).
- A modem visszaállítása segíthet bizonyos hálózati csatlakozási problémák megoldásában. A probléma megoldásához kapcsolja ki a készüléket, húzza ki a hálózati kábelt, csatlakoztassa vissza, majd kapcsolja be ismét.
- Az LG Electronics nem tartozik felelősséggel a hálózati kapcsolat hibáiért, illetve bármilyen, az internetkapcsolat okozta problémáért vagy meghibásodásért.
- Lehetséges, hogy a hálózati kapcsolat a hálózati beállítások vagy az internetszolgáltató hibája miatt nem működik megfelelően.
- DSL-szolgáltatáshoz DSL-modem, kábeles szolgáltatáshoz pedig kábeles modem szükséges. Mivel csak korlátozott számú hálózati kapcsolat lehet elérhető, előfordulhat, hogy az internetszolgáltatóval kötött szerződéstől függően a projektor hálózati beállításai nincsenek használatban. (Ha a szerződés vonalanként csak egy készüléket engedélyez, csak a már csatlakoztatott számítógép használható.)
- A vezeték nélküli hálózatban a 2,4 GHz frekvenciát használó készülékek (vezeték nélküli telefon, Bluetooth eszköz vagy mikrohullámú sütő) interferenciát okozhatnak. Interferencia az 5 GHz frekvencia használata esetén is felléphet, de kevésbé valószínű.
- A vezeték nélküli környezet miatt a vezeték nélküli hálózati szolgáltatás sebessége lelassulhat.
- Ha nem kapcsolja ki az összes otthoni helyi hálózatot, az egyes készülékeken túlzott forgalmat okozhat.
- Hozzáférési pont használata esetén a hozzáférési pontnak támogatnia kell a vezeték nélküli kapcsolatot, és a vezeték nélküli funkcióknak aktívnak kell lennie a készüléken. Ha nem tudja, hogy hozzáférési pontja támogatja-e a vezeték nélküli hálózatokat, akkor forduljon szolgáltatójához.
- Ellenőrizze a hozzáférési pont SSID-azonosítóját és biztonsági beállításait. Az SSID-azonosítót és a biztonsági beállításokat illetően tekintse meg a megfelelő dokumentációkat.
- A hálózati eszközök (vezetékes/vezeték nélküli vonalosztók, hubok) nem megfelelő hálózati beállításai lassú vagy nem megfelelő projektorműködést okozhatnak. Telepítse az eszközöket az adott útmutatónak és hálózatnak megfelelően.
- A csatlakozás módja a hozzáférési pont gyártójától függően különböző lehet.

A PROJEKTOR VEZÉRLÉSE

A Képernyő-távírányító használata

A projektor képernyőjén megjelenő képernyő-távírányítóval irányíthatja a projektorához csatlakoztatott külső eszközöket.

- Ez a funkció nem minden modellen érhető el.

1 Nyomja meg a Magic távirányító  gombját.

2 A Magic távirányítóval válassza ki a kívánt gombot a projektor képernyőjén megjelenő képernyő-távírányítón.

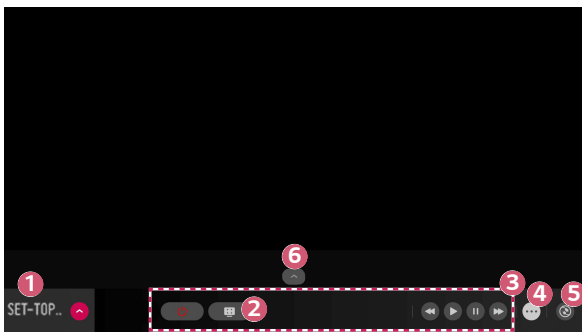





	Leírás
1	Konfigurálja az [Univerzális Távirányító beállítása] lehetőséget a projektorához csatlakoztatott külső eszközökhöz. Amikor kiválaszt egy eszközt, a képernyő-távirányító az eszköz távirányítójává válik. Ha hangsugárzót csatlakoztat, a képernyő-távirányító használható a hangsugárzó távirányítójaként.
2	A projektorképernyőt rögzítheti is. <ul style="list-style-type: none"> Ez a funkció nem minden modellen érhető el. A [Fénykép és Videó] alkalmazás segítségével tekintheti meg/törölheti a rögzített képernyőképeket.
3	Megjelennek a kiválasztott eszközhöz megfelelő gombok.
4	Még több távirányítógombot fog látni.
5	Elindíthatja az [Univerzális távirányító] alkalmazást. Itt beállíthatja az univerzális távirányítót.
6	Áthelyezheti a képernyő-távirányítót.

- Ez a funkció csak a Magic távirányítóval használható.
- Ha nem része a csomagnak, a Magic távirányító külön is megvásárolható.
- A régiótól és a csatlakoztatott eszköz típusától függően a képernyő-távirányítón megjelenő gombok típusa eltérő lehet.
- A modelltől és a régiótól függően előfordulhat, hogy bizonyos funkciók és szolgáltatások nem elérhetőek.

Az univerzális távirányító beállítása

A Magic távirányítóval irányíthatja a set-top boxot, a Blu-ray lejátszót vagy a házimozi.

- Ez a funkció nem minden modellen érhető el.

- 1 Ellenőrizze, hogy a beállítani kívánt eszköz csatlakoztatva van-e a projektorához.
 - 2 Nyomja meg a  gombot a távirányítón, és válassza ki a következőt:  a jobb felső sarokban.
(Nyomja meg a távirányító  gombját.)
 - 3 Válassza ki az [Összes bemenet] lehetőséget, majd lépjen a [BEMENETEK] menüpontra.
 - 4 A [BEMENETEK] pontnál válassza ki azt a bemeneti módot, amellyel az eszköz csatlakozni fog.
 - 5 Ha megnyomja az [Univerzális Távirányító beállítása] gombot, beállíthatja az univerzális távirányítót. A beállítás befejezéséhez kövesse a képernyőn látható utasításokat.
- Ha módosítani vagy törölni szeretné az univerzális távirányító beállításait, lépjen az  → [Összes bemenet] pontba, majd válassza az [Az Univerzális Távirányítás módosítása] lehetőséget.
 - Az univerzális távirányítót az  → [Univerzális távirányító] menüpontnál is beállíthatja.
 - Ezt csak a Magic távirányítónál használhatja. (A mellékelt távirányító a típustól függően eltérő lehet.)
 - Ha nem része a csomagnak, a Magic távirányító külön is megvásárolható.
 - Ez a funkció nem érhető el minden országban.
 - A beállítások módosításakor ellenőrizze, hogy a módosítani kívánt eszköz be van-e kapcsolva.
 - Típusonként egy eszközt állíthat be.
 - Ha az univerzális távirányító beállítása előtt csatlakozik egy hálózathoz, elérhetővé válik a támogatott gyártói lista legfrissebb változata.
 - Előfordulhat, hogy a külső eszköz típusától függően néhány gomb nem működik.
 - A problémamentes működés érdekében helyezze az eszközt a projektor közelébe.
 - Ha az eszköz előtt akadály van, előfordulhat, hogy nem tudja megfelelően venni a jelet. Ha az eszköz egy fiókban van, nyissa ki a fiókot.

Alkalmazások indítása a [GYORS HOZZÁFÉRÉS] segítségével

Alkalmazások gyors és egyszerű használata a [GYORS HOZZÁFÉRÉS] segítségével

- Tartsa lenyomva a távirányító egyik számgombját egy alkalmazás megnyitásához vagy a gombhoz regisztrált külső bemenet aktiválásához.

A [GYORS HOZZÁFÉRÉS] beállítása

- 1** Indítsa el az alkalmazást, vagy válassza ki a bemenetet, amelyet hozzá kíván rendelni.
 - 2** Tartsa lenyomva a regisztrálni kívánt számgombot (1~9).
 - 3** Amikor megjelenik a regisztrációs előugró ablak, válassza a [Igen] lehetőséget.
- Ha olyan számgombot tart lenyomva, amely már regisztrálva van, a regisztrált funkció végrehajtása történik meg.
 - A regisztrálható elemek megtekintéséhez válasszon ki a [GYORS HOZZÁFÉRÉS] szerkesztés módban egy még nem regisztrált számot.
 - Ha olyan módban van, amelyben a [GYORS HOZZÁFÉRÉS] nem tud futni, nem történik művelet.
 - Ha töröl egy regisztrált alkalmazást, a [GYORS HOZZÁFÉRÉS] regisztrációja is meg lesz szüntetve.

A GYORS HOZZÁFÉRÉS megtekintése és szerkesztése

Tartsa lenyomva a **0** számgombot a távirányítón.

Megjelenik a [GYORS HOZZÁFÉRÉS] szerkesztés képernyő.

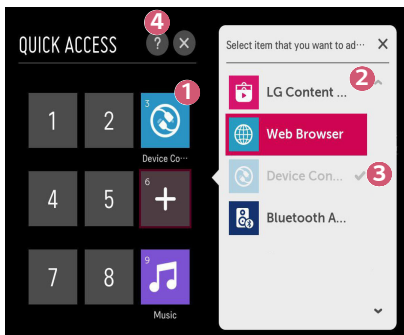





	Leírás
1	Egy már regisztrált szám kiválasztásával megszüntetheti annak regisztrálását.
2	Ha még nem regisztrált számot választ ki, megjelennek a regisztrálható elemek.
3	Egy másik számhoz regisztrált elem pipa jellel jelenik meg.
4	Megtekintheti a funkció rövid útmutatóját.

SIMPLINK (HDMI-CEC)

A SIMPLINK használata

A projektor távirányítójával kényelmesen működtetheti és vezélheti a HDMI-n keresztül csatlakoztatott különféle multimédiás eszközöket.

- 1 Csatlakoztassa a SIMPLINK HDMI kimeneti portot a projektor HDMI IN portjára egy HDMI-kábellel.
- 2 Nyomja meg a távirányító  (**Gyorsbeállítások**) gombját, majd válassza az  → [Általános] → [SIMPLINK (HDMI-CEC)] lehetőséget.
- 3 Állítsa a [SIMPLINK (HDMI-CEC)] lehetőséget [Be] állásba.
- 4 Állítsa az [Automatikus tápszinkronizálás] opciót [Be] vagy [Ki] állapotra. (Ha az [Automatikus tápszinkronizálás] [Be] állásban van, a SIMPLINK-láncba fűzött eszköz bekapcsoláskor a projektor is bekapcsol. A projektor kikapcsolásakor az eszköz is kikapcsol.)
- 5 Kapcsolja be a csatlakoztatott eszközt. Amikor a projektor automatikusan csatlakozik az eszközhöz, akkor a készülék bemeneti forrást vált. Ha az eszköz nem csatlakozik automatikusan a projektorhoz, kattintson az  (**BEMENET**) gombra.
 - Ez a funkció csak a  emblémával ellátott eszközökön működik. Ellenőrizze a külső eszköz SIMPLINK emblémáját. Ha az eszköz nem felel meg a szükséges követelményeknek, lehetséges, hogy annak használata során problémák merülhetnek fel.
 - A SIMPLINK használatához CEC (Consumer Electronics Control) funkcióval ellátott, nagy sebességű HDMI® kábel szükséges. A nagy sebességű HDMI® kábel 13-as érintkezője az eszközök közötti adatátvitelre szolgál.
 - Ha a HDMI-kábelen keresztül csatlakoztatott külső audiókészülékre szeretné irányítani a hangkimenetet, állítsa a [SIMPLINK (HDMI-CEC)] opciót [Be] állásra.

A támogatott SIMPLINK funkciók

- **Azonnali lejátszás**

Multimédiás eszköz indításakor azonnal megtekintheti az eszközön lévő tartalmat a projektoron keresztül, anélkül, hogy bármit is be kellene állítania.

- **Eszközök vezérlése a projektor távirányítójával**

Lehetővé teszi, hogy a felhasználó a projektor távirányítójával vezérelhesse a megtekintendő tartalmat.

– A Magic távirányító kurzorfunkciója korlátozott lehet.

- **Tápellátás kikapcsolása**

Ha a [SIMPLINK (HDMI-CEC)] beállításokban az [Automatikus tápszinkronizálás] [Be] állapotban van, a projektor kikapcsolásakor a SIMPLINK-en keresztül a projektorhoz csatlakoztatott készülékek is kikapcsolódnak. Hasonlóképpen, ha kikapcsolja a SIMPLINK-en keresztül csatlakoztatott készüléket, a projektor is kikapcsolódik.

– Ez a funkció csak bizonyos készülékeken érhető el.

- **Tápellátás bekapcsolása**



Ha a [SIMPLINK (HDMI-CEC)] beállításokban az [Automatikus tápszinkronizálás] [Be] állapotban van, a SIMPLINK láncba fűzött eszköz bekapcsolása esetén a projektor is bekapcsol.

– Ha a [SIMPLINK (HDMI-CEC)] [Ki] állapotban van, az [Automatikus tápszinkronizálás] nem állítható [Be] állapotba.

Az LG TV Plus alkalmazás használata

A projektor funkcióit az okoseszközére telepített alkalmazással is vezérelheti.

Okoskészülék csatlakoztatása projektorhoz az LG TV Plus alkalmazás használatával

- 1** Az alkalmazás-áruházból töltsse le okoskészülékére az LG TV Plus alkalmazást.
- 2** Nyomja meg a távirányító  **(Gyorsbeállítások)** gombját, majd válassza a  → [Hálózat] lehetőséget.
- 3** Állítsa az [LG Connect Apps] beállítást [Be] állásba.
- 4** Csatlakoztassa a projektort és az okoseszközt ugyanahhoz a Wi-Fi hálózathoz.
- 5** Indítsa el az okoskészülékére telepített LG TV Plus alkalmazást.
- 6** Az alkalmazás automatikusan megkeresi az okoskészülékhez csatlakoztatható projektorokat.
- 7** A találatok közül válassza ki a kívánt projektort. A projektor képernyőjén megjelenik egy PIN-kód.
- 8** Az okoseszköz és a projektor párosításához adja meg a PIN-kódot az LG TV Plus alkalmazásban.

Projektor irányítása az LG TV Plus alkalmazással

A projektort az okoseszköze képernyőjén látható gombok megérintésével vezérelheti.

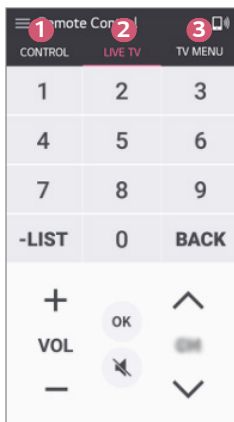

	Leírás
1	Használhatja ugyanazokat a funkciókat, mint a Magic távirányító kurzora és a nyílombok.
2	A hangerő szabályozásához vagy más módosításokhoz nincs szükség a távirányítóra.
3	Megnyithat egy alkalmazást, amely a projektorára van telepítve, vagy konfigurálhatja a funkciók beállításait, például a bemenetváltást.

- Külső bemeneti módban előfordulhat, hogy néhány vezérlés korlátozott lesz.
- Az alkalmazás megjelenésére és működésére vonatkozóan a változtatás jogát fenntartjuk.
- Az elérhető funkciók az országtól és az operációs rendszertől függően eltérőek lehetnek.

Mobile Connection

A Mobile Connection használata

A Mobile Connection funkció révén megoszthatja és projektorán meg is tekintheti az okoskészülékeken tárolt tartalmakat.

- Ajánlott, hogy Android rendszerű okoseszközei Lollipop vagy újabb verziójú Androidot futtassanak.

Okoskészülék csatlakoztatása a Mobile Connection használatával

Az alábbi útmutatót követve állítsa be a csatlakozást:

- 1** Telepítse fel okoskészülékére az LG TV Plus alkalmazást.
 - 2** Projektorát és okoskészülékét is ugyanahoz a hálózathoz csatlakoztassa.
 - 3** Indítsa el az LG TV Plus alkalmazást, és a képernyőn megjelenő utasításokat követve állítsa be a kapcsolatot.
 - 4** Nyomja meg a  gombot, és a képernyő jobb oldalán megjelenik a csatlakoztatott okoskészülékek listája.
 - 5** Válassza ki a kívánt okoskészüléket.
- A legelső csatlakozást követően az Android rendszerű okoseszközök automatikusan megkísérlik az újracsatlakozást a hálózat területére érve.

Tartalommegosztás a Mobile Connection használatával

Projektorán keresztül megoszthatja és megjelenítheti az okoskészülékén tárolt tartalmakat.

- 1** Indítsa el az okoskészülékére telepített LG TV Plus alkalmazást.
 - 2** Projektorán állítsa be a kívánt tartalmat.
- A támogatott funkciók okoseszköze operációs rendszerének verziójától és gyártójától függően változhatnak.

Billentyűzet és egér használata

USB-s vezetékes/vezeték nélküli egér használata

Csatlakoztassa az egeret az USB-portra. Az egér használatával mozgatható a kurzor a projektor képernyőjén, és ezzel választható ki a kívánt menü.

- Az egér jobb gombja és speciális gombjai nem működnek.
- Vezeték nélküli USB-s egér/billentyűzet használata esetén a felhasználói élményt a távolság és a vezeték nélküli kapcsolat állapota befolyásolhatja.

USB-s vezetékes/vezeték nélküli billentyűzet használata

Csatlakoztassa a billentyűzetet az USB-portra. Szöveget a csatlakoztatott billentyűzettel írhat be.

- Bizonyos képernyőkön nem lehetséges a szövegbevitel.
- Javasoljuk, hogy olyan terméket használjon, amelynek az LG projektorokkal való kompatibilitását már tesztelték.
 - LOGITECH K360, LOGITECH K400, LOGITECH K750, LG Electronics MKS-1200
- Ha meg szeretné változtatni a bevitel nyelvét, nyomja meg a nyelvváltás gombot vagy a jobb oldali Alt gombot. A nyelv a Ctrl gomb és a Space gomb egyidejű megnyomásával is átváltható.
- A vezeték nélküli USB-s billentyűzet működésére hatással lehet a vezeték nélküli környezet és a távolság.
- Ha szeretne szöveget beírni a szövegbeviteli mezőbe, használja a projektor képernyőjén megjelenő billentyűzetet vagy egy USB-s billentyűzetet.

Gamepad használata



Csatlakoztassa a gamepadet a projektor USB-portjához, ha a játékhoz gamepadre van szükség.

- Javasoljuk, hogy olyan gamepadet használjon, amelynek az LG projektorokkal való kompatibilitását már tesztelték.
 - LOGITECH F310, LOGITECH F510, LOGITECH F710, LOGITECH Rumblepad 2, LOGITECH Cordless Rumblepad 2, LOGITECH Dual Action Gamepad, MICROSOFT Xbox 360 controller (vezetékes), SONY Playstation(R)3 controller

A KÜLÖNBÖZŐ TARTALMAK HASZNÁLATA

LG Content Store

Különböző kategóriákban tölthet le és használhat alkalmazásokat, például oktatás, szórakozás, életstílus, hírek és játékok.

- 1 Nyomja meg a távirányító  gombját.
- 2 Indítsa el az [LG Content Store] alkalmazást.
 - Ez a funkció nem érhető el minden országban.
 - Bizonyos országokban a funkciók korlátozottak lehetnek.
 - A tartalom a típustól vagy az országtól függően változhat.
 - Különösen figyelni kell, ha gyerekek használják. A gyerekek nem megfelelő online tartalomhoz férhetnek hozzá a termék révén.
 - A nem megfelelő online tartalmat blokkolhatja, ha korlátozza a hozzáférést néhány alkalmazáshoz, például az internet böngészőjéhez. A korlátozások itt állíthatók be:  **(Gyorsbeállítások)** →  → [Biztonság] → [Alkalmazás zárolások].

Javasolt tartalom a főképernyőn

Az [LG Content Store] minden kategóriánál a legnépszerűbb tartalmat mutatja. Válasszon ki bármilyen tartalmat és tekintse meg a részleteit.

- A funkció használatához internetkapcsolat szükséges.

Kívánságlista létrehozása

[Saját Tartalom] használata



Ha hozzáadja a kívánt tartalmat a [Saját Tartalom] mappához, a tartalomhoz bármikor egyszerűen és gyorsan hozzáférhet.

- 1** Nyomja meg a távirányító  gombját.
- 2** Válassza ki a [Saját Tartalom] lehetőséget a képernyő bal felső szélén.
- 3** Válassza ki a [Tartalom Hozzáadása] lehetőséget.
- 4** Keresse meg a tartalmat.
- 5** Válassza ki a kívánt tartalmat a keresési eredményekből, és adja hozzá a [Saját Tartalom] mappához.
 - A tartalmat kiválaszthatja a keresőmező alatt megjelenő javasolt tartalmak közül, majd hozzáadhatja a [Saját Tartalom] mappához.
 - Ez a funkció nem minden országban érhető el.
 - A [Saját Tartalom] mappához hozzáadható tartalom típusa országonként változhat.
 - A funkció használatához hálózati kapcsolattal kell rendelkeznie.
 - Ugyanúgy áthelyezheti/törölheti a hozzáadott tartalmat, mint az alkalmazások kezelésénél.
 - Előfordulhat, hogy a [Saját Tartalom] mappához hozzáadott néhány tartalomszolgáltatás nem elérhető, ha a szolgáltatást a szolgáltató körülményei miatt felfüggesztették.

Fiók létrehozása

LG-fiók létrehozása

A [Saját oldalam] pontban látható e-mail-címével új LG- fiókot hozhat létre.

- 1 Nyomja meg a távirányító  (**Gyorsbeállítások**) gombját, majd válassza az  → [Általános] → [Saját oldalam] lehetőséget.
- 2 Válassza a [FELHASZNÁLÓI FIÓK LÉTREHOZÁSA] lehetőséget. Olvassa el és fogadja el a Szolgáltatási feltételeket.
- 3 Adja meg az azonosítót és a jelszót. Az azonosítója az e-mail-címe.
- 4 Adja meg a születésnapját.
- 5 Válassza az [OK] lehetőséget. Lépjen be az e-mail-fiókjába, és erősítse meg az e-mail-címét. Kérjük, erősítse meg az e-mail-címét, mielőtt lejár az idő.
- 6 Jelentkezzen be az új fiókjával, és kezdje el használni a szolgáltatást.
 - A fiók létrehozásához internetkapcsolat szükséges.
 - A szükséges információk országonként változhatnak.
 - Az e-mail-címet nem használó meglévő azonosítók átalakíthatók az Ön e-mail-címévé.
 - Bejelentkezhet a Facebook- vagy a Google-fiókjával is. (Előfordulhat, hogy a bejelentkezésen kívül más funkciók nem lesznek elérhetők.)
 - Előfordulhat, hogy a korától függően korlátozhatják a szolgáltatást az Ön számára.

Saját oldalam

Az LG-fiók kezelése

Ön kezelheti az Lg-fiókjával kapcsolatos információkat.

- 1 Nyomja meg a távirányító  **(Gyorsbeállítások)** gombját.
- 2 A bejelentkezéshez lépjen az  → [Általános] → [Saját oldalam] lehetőségre.

Személyes információk

Megtekintheti vagy szerkesztheti az információit abban a fiókban, ahova éppen be van jelentkezve.

Megváltoztathatja a jelszót, a [SZERKESZTÉS] gomb megnyomásával pedig szerkesztheti a személyes információit.

Ez a funkció nem érhető el minden országban.

Tartalom keresése

[Keresés]

A [Keresés] segítségével több fajta tartalmat és információt találhat meg. Rákereshet fájlokra, például képekre, videókra, és audiofájlokra.

Tartalom keresése

- 1 A [Keresés] funkciót a távirányítón található **Q (KERESÉS)** gombbal indíthatja el.
- 2 A kívánt kifejezések begépelésével különböző tartalmakra és információkra kereshet rá.

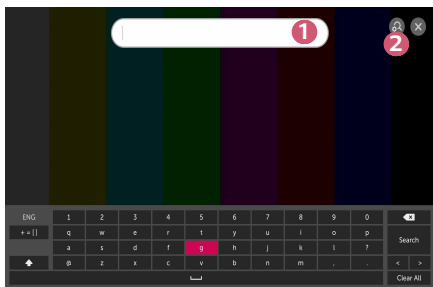

	Leírás
1	Írja be a kívánt kifejezést.
2	Változtassa meg a [Keresés] által nyújtott funkciók beállításait. <ul style="list-style-type: none"> Néhány alkalmazás biztosít egy olyan funkciót, amellyel kereshet a projektorán belül. Ha ezekben az alkalmazásokban keresést futtat le, a keresés a [Keresés] opcióval történik.

- A keresési eredmények a régiótól, a hálózati beállításoktól, illetve attól függnek, hogy Ön elfogadta-e a használati feltételeket.

Alkalmazások és tartalmak használata



Alkalmazások telepítése

Az LG-fiókjával különféle alkalmazásokat telepíthet a projektorára.

- 1** Nyomja meg a távirányító  gombját.
- 2** Indítsa el az [LG Content Store] alkalmazást.
- 3** Válassza ki a kívánt kategóriát a képernyő tetején megjelenő kategóriák közül. Ekkor megjelenik a kiválasztott kategóriában elérhető alkalmazások listája.
- 4** A listáról válasszon ki egy beállítani kívánt alkalmazást.
- 5** Olvassa el az alkalmazás részleteit, majd nyomja meg a [Telepítés] gombot.
- 6** Amikor a telepítés befejeződött, azonnal futtathatja az alkalmazást.
 - Az elérhető kategóriák az országtól vagy a szolgáltatás státuszától függhetnek.
 - Ha nincs elég hely a projektor memóriájában, az alkalmazást egy külső memóriaeszköze is telepítheti.
 - Előfordulhat, hogy egyes USB-tárolóeszközök használata nem támogatott, illetve azok nem működnek tökéletesen.
 - Ne használjon más LG-televíziók vagy LG-projektorok alkalmazásait tartalmazó USB-meghajtókat.

VOD-tartalmak megtekintése

A valós idejű sugárzás révén azonnal élvezheti a sorozatokat, filmeket és sok minden mást.

- 1** Nyomja meg a távirányító  gombját.
 - 2** Indítsa el az [LG Content Store] alkalmazást.
 - 3** Válassza ki a kívánt kategóriát a képernyő tetején megjelenő kategóriák közül, például Sorozatok és Filmek. Ekkor megjelenik a kiválasztott kategóriában elérhető tartalmak listája.
 - 4** Válasszon ki egy tételt a listáról.
 - 5** Lejátszhatja a kívánt tartalmat.
A tartalom lejátszásához alkalmazás lehet szükséges. Ha ez nincs telepítve, a tartalom lejátszásához telepítse az alkalmazást.
- Ez a funkció nem minden országban érhető el.
 - Az elérhető kategóriák az országtól vagy a szolgáltatás státuszától függhetnek.
 - A tartalommal kapcsolatos részletes információkért válassza ki lent a címet és a(z)  területet.

MÁS ESZKÖZÖKÖN LÉVŐ FÁJLOK LEJÁTSZÁSA

[Fénykép és Videó]

Fényképek és videók megtekintése

A [Fénykép és Videó] alkalmazás segítségével tekintheti meg a fényképeket és videókat.

- 1 Nyomja meg a távirányító  gombját.
- 2 Indítsa el a [Fénykép és Videó] alkalmazást.
- 3 Válassza ki a kívánt tárolóeszközt.
- 4 Válassza ki és nézze meg a kívánt fényképet vagy videót.



	Leírás
1	Kiválasztja a megtekinteni kívánt tartalomtípust és a megtekintés módját.
2	Jelölje ki és törölje a kívánt tartalmat. (A más eszközről megosztott fájlok nem törölhetők.)
3	Kiválasztja a lejátszani kívánt tartalmat. Csak az elsőnek kiválasztott tartalom típusával megegyező tartalmat választhat ki.
4	Elindítja a [Keresés] funkciót.

- 40000-nél több elem esetén bizonyos tartalmak esetleg nem jelennek meg a listán.

Fényképnézegető

Ha a [Fénykép és Videó] alkalmazáson belül kiválaszt egy fényképet, a rendszer elindítja a fényképnézegetőt. Megtekintheti az elmentett fényképeit.



	Leírás
1	Visszatérés a teljes tartalomlistához.
2	A zenelejátszó segítségével zenét játszhat le a háttérben.
3	Közelítheti/távolíthatja a fényképeket.
4	Elindítja a diavetítést.
5	Fényképek forgatása.
6	Beállíthatja a fénykép méretét, illetve megváltoztathatja a diavetítés sebességét és a fényképváltás módját.

Támogatott fényképformátumok

Fájltípus	Formátum	Felbontás
.jpeg .jpg .jpe	JPEG	Minimális: 64 x 64 Maximális Normál típus: 15360 (Szé) x 8640 (Ma) Progresszív típus: 1920 (Szé) x 1440 (Ma)
.png	PNG	Minimális: 64 x 64 Maximális: 5760 (Szé) x 5760 (Ma)
.bmp	BMP	Minimális: 64 x 64 Maximális: 1920 (Szé) x 1080 (Ma)

Videólejátszó

Ha a [Fénykép és Videó] alkalmazáson belül kiválaszt egy videót, a rendszer elindítja a videólejátszót. Megtekintheti az elmentett videóit.

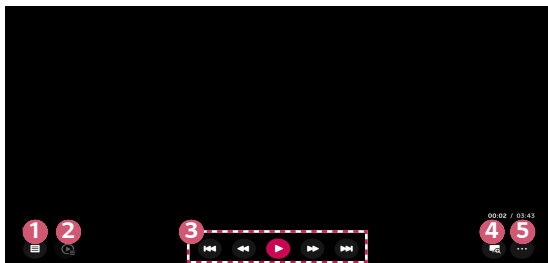

	Leírás
1	Visszatérés a teljes tartalomlistához.
2	Egy videó megtekintése folyamán a lejátszási lista megjelenítésével más tartalmat is kiválaszthat.
3	Az alapvető videólejátszási funkciókat is vezérelheti.
4	A projektor képernyőjét kinagyítva az eredetnél nagyobb méretben is megtekintheti a képeket.
5	További beállításokat is megadhat.

További opciók beállítása

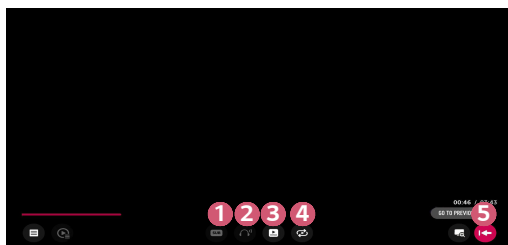

	Leírás
1	Módosíthatja a felirat beállításait.
2	Beállíthatja a hangsávok beállításait.
3	A lejátszás folytatása funkció beállításával egy videó lejátszása a legutolsó jelenettől fog folytatódni.
4	Beállíthatja a folyamatos lejátszást. Ha beállította a folyamatos lejátszást, a következő videó lejátszása automatikusan elindul, amint az adott videó a végére ért.
5	Visszatérés az alapvető műveletek képernyőre.

Támogatott videofájlok

Maximális adatátviteli sebesség:

- Full HD videó
H.264 1920x1080 60 fps esetén BP/MP/HP L4.2 40 Mb/s esetén
HEVC 1920x1080 60 fps esetén MP L4.1, Main10 Profile L4.1 40 Mb/s
esetén

Támogatott külső feliratformátumok:

*.smi, *.srt, *.sub (MicroDVD, SubViewer 1.0/2.0), *.ass, *.ssa, *.txt (TMPlayer),
*.psb (PowerDivX), *.dcs (DLP Cinema)

Támogatott beágyazottfelirat-formátumok:

- Matroska (mkv) : Sub Station Alpha (SSA), Advanced Sub Station Alpha (ASS), SRT
- MP4 (mp4) : Időzített szöveg

Támogatott videokodekek:

Kiterjesztés	Kodek	
.asf .wmv	Videó	VC-1 Advanced Profile (kivéve: WMVA), VC-1 Simple és Main Profile
	Hang	WMA Standard (kivéve: WMA v1/WMA Speech)
.avi	Videó	Xvid (kivéve a 3 warppontos GMC), H.264/AVC, Motion Jpeg, MPEG-4
	Hang	MPEG-1 Layer I, II, MPEG-1 Layer III (MP3), Dolby Digital, LPCM, ADPCM, DTS
.mp4 .m4v .mov	Videó	H.264/AVC, MPEG-4, HEVC
	Hang	Dolby Digital, Dolby Digital Plus, AAC, MPEG-1 Layer III (MP3), Dolby AC-4
.3gp .3g2	Videó	H.264/AVC, MPEG-4
	Hang	AAC, AMR-NB, AMR-WB
.mkv	Videó	MPEG-2, MPEG-4, H.264/AVC, VP8, VP9, HEVC
	Hang	Dolby Digital, Dolby Digital Plus, AAC, PCM, DTS, MPEG-1 Layer I, II, MPEG-1 Layer III (MP3)
.ts .trp .tp .mts	Videó	H.264/AVC, MPEG-2, HEVC
	Hang	MPEG-1 Layer I, II, MPEG-1 Layer III (MP3), Dolby Digital, Dolby Digital Plus, AAC, PCM, Dolby AC-4
.mpg .mpeg .dat	Videó	MPEG-1, MPEG-2
	Hang	MPEG-1 Layer I, II, MPEG-1 Layer III (MP3)
.vob	Videó	MPEG-1, MPEG-2
	Hang	Dolby Digital, MPEG-1 Layer I, II, DVD-LPCM
.rm .rmvb	Videó	RV30, RV40
	Hang	Realaudio6 (cook), AAC LC, HE-AAC

- rm, rmvb: Ez a funkció nem érhető el minden országban.
- Dolby AC-4: Ez a funkció nem minden modellen érhető el.

Videolejátszási figyelmeztetések

- Előfordulhat, hogy a felhasználók által készített feliratok némelyike nem jelenik meg megfelelően.
- A videofájl és a feliratfájl ugyanabba a mappába kell elhelyezni. Hogy a feliratok megfelelően jelenjenek meg, győződjön meg róla, hogy a videofájl és a felirat neve ugyanaz.
- Gyártótól és típustól függően előfordulhat, hogy a Network Attached Storage (NAS) eszközön lévő feliratokat nem támogatja a rendszer.
- A GMC (Global Motion Compensation) vagy a Qpel (Quarterpel Motion Estimation) kódolású fájlok használata nem támogatott.
- A lejátszható fájlok mérete a kódolási feltételektől függően változik.
- A rendszer csak a Window Media Audio V7 kodeket és annak újabb verzióit támogatja.
- A készülék az AAC Main Profile kodeket nem támogatja.
- Előfordulhat, hogy bizonyos kódolóprogramokkal létrehozott videofájlok nem játszhatók le.
- Előfordulhat, hogy az eltérő formátumú videofájlokat nem lehet megfelelően lejátszani.
- Előfordulhat, hogy a nagy sebességű lejátszást nem támogató USB-eszközön tárolt videók lejátszása nem lesz megfelelő.
- A DTS kodekek csak USB- és HDMI-videofájlok lejátszása esetén támogatott.

[Zene]

Zene lejátszása

A [Zene] alkalmazás használatával hallgathat zenét.

- 1 Nyomja meg a távirányító  gombját.
- 2 Indítsa el a [Zene] alkalmazást.
- 3 Válassza ki a kívánt tárolóeszközt.
Bármelyik tárolóeszközéről kiválaszthatja a kívánt zenéket, és hozzáadhatja őket [SAJÁT LEJÁTSZÁSI LISTA] listához.
- 4 Válassza ki a kívánt zenét, majd dőljön hátra.

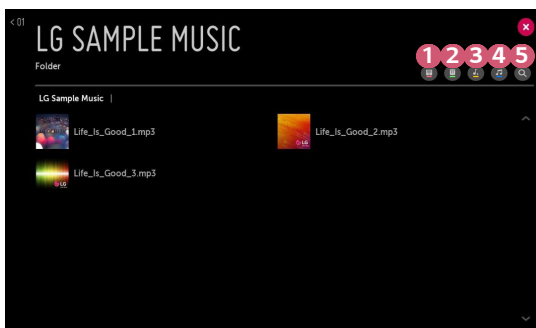

	Leírás
1	Kiválaszthatja a kívánt típusú tartalomlistát.
2	Jelölje ki a kívánt tartalmat. (A más eszközről megosztott fájlok nem törölhetők.)
3	Kiválasztja és hozzáadja a kívánt tartalmat a [SAJÁT LEJÁTSZÁSI LISTA] listához.
4	Megnyitja a zenelejátszót.
5	Elindítja a [KERESÉS] funkciót.

- 5000-nél több elem esetén előfordulhat, hogy nem minden tartalom jelenik meg a listán.

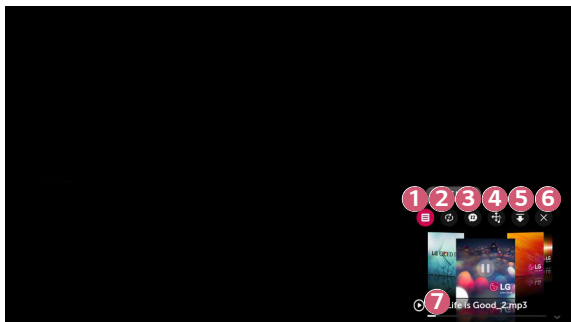

A zenelejátszó használata

A zenelejátszóval választhat zenét más alkalmazásokból, és használhatja azt háttérzeneként.



	Leírás
1	A kiválasztott tárolóeszköztől játszhat le zenét.
2	Beállíthatja az ismételt és a véletlenszerű lejátszást.
3	Kikapcsolt képernyő mellett is hallgathat zenét.

	Leírás
4	Áthelyezheti a zenelejátszót.
5	Csökkentheti a zenelejátszó méretét.
6	Ez a funkció bezárja a zenelejátszót.
7	<p>Szöveg is elérhető azokhoz a zenefájlokhoz, amelyek ezt biztosítják. Néhány zenefájlban kiválaszthat egy szövegrészt, és átállíthatja a lejátszás helyét.</p> <ul style="list-style-type: none"> • A szövegfunkciót csak néhány eszköz támogatja. • A zenefájl szövegadataitól függően előfordulhat, hogy a szöveg nem szinkronban jelenik meg.

- A zenelejátszó a távirányító    gombjának megnyomásával nyitható meg újra.
- Előfordulhat, hogy a zenelejátszó bizonyos funkcióit nem fogja tudni használni.

Hangformátum

Fájlformátum	Elem	Infó
.mp3	Bitsebesség	32 Kb/s ~ 320 Kb/s
	Mintavételezési frekvencia	16 kHz – 48 kHz
	Támogatás	MPEG-1, MPEG-2
	Csatornák	monó, sztereó
.wav	Bitsebesség	-
	Mintavételezési frekvencia	8 kHz – 96 kHz
	Támogatás	PCM
	Csatornák	monó, sztereó
.ogg	Bitsebesség	64 Kb/s ~ 320 Kb/s
	Mintavételezési frekvencia	8 kHz – 48 kHz
	Támogatás	Vorbis
	Csatornák	monó, sztereó
.wma	Bitsebesség	128 Kb/s ~ 320 Kb/s
	Mintavételezési frekvencia	8 kHz – 48 kHz
	Támogatás	WMA
	Csatornák	max. 6 csatorna
.flac	Bitsebesség	-
	Mintavételezési frekvencia	8 kHz – 96 kHz
	Támogatás	FLAC
	Csatornák	monó, sztereó

- A támogatott csatornák száma függ a mintavételezési frekvenciától.

[Fájlnézegető]

Fájlok megtekintése

A csatlakoztatott eszközön lévő dokumentumfájlok megtekintése.

- 1 Nyomja meg a távirányító  gombját.
- 2 Indítsa el a [Fájlnézegető] alkalmazást.
- 3 Válassza ki a kívánt tárolóeszközt.
- 4 Válassza ki és nézze meg a kívánt dokumentumfájlt.



	Leírás
1	Kiválasztja a megtekinteni kívánt tartalomtípust és a megtekintés módját.
2	Jelölje ki és törölje a kívánt tartalmat. (A más eszközről megosztott fájlok nem törölhetők.)

- 40000-nél több elem esetén bizonyos tartalmak esetleg nem jelennek meg a listán.

A Fájlnézegető tallózása



	Leírás
1	Visszatérés a teljes tartalomlistához.
2	A megadott oldalra lépés.
3	Beállítja a diavetítést.
4	A dokumentum nagyítása vagy kicsinyítése.
5	Elindítja a diavetítést.
6	Elforgatja a dokumentumot.
7	A Fájl megtekintő opcióinak beállítása.

Támogatott fájlformátumok

Fájlkiterjesztés	Támogatott verzió
XLS, XLSX	Microsoft Office 97/2000/2002/2003/2007/2010/2013/2016 verziók
DOC, DOCX	
PPT, PPTX	
TXT	-
PDF	Adobe PDF 1.0/1.1/1.2/1.3/1.4 verziók
HWP	Hangul 2007 verzió



- A Fájlmegtekintő újrendezi a dokumentumot, ezért előfordulhat, hogy az nem úgy jelenik meg, mint a számítógépen.
- Képeket tartalmazó dokumentumok esetén az újrendezési folyamat alatt a felbontás kisebbnek tűnhet.
- A nagyméretű, illetve nagyszámú oldalt tartalmazó dokumentumok betöltése hosszabb időt vehet igénybe.
- A nem támogatott betűtípusok helyett más betűtípusok jelenhetnek meg.
- Előfordulhat, hogy a fájlmegjelenítő nem nyitja meg az Office dokumentumokat, amennyiben azok nagyszámú nagy felbontású képet tartalmaznak. Ebben az esetben csökkentse a képfájl méretét, mentse azt egy USB-tárolóeszközre, majd indítsa el ismét a fájlmegjelenítőt, vagy csatlakoztassa számítógépét a projektorhoz, és nyissa meg a fájlt a számítógépen.

USB-s eszköz csatlakoztatása

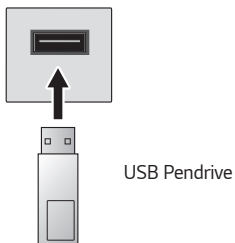
Csatlakoztasson egy USB-tárolóeszközt (USB HDD, USB Flash-meghajtó) a projektor USB-portjához, hogy megtekinthesse az USB-eszközön tárolt tartalmat a projektor képernyőjén.



Tippek USB-tárolóeszközök használatához

- Előfordulhat, hogy beépített automatikus felismerési programmal vagy a saját illesztőprogramjával rendelkező USB-tárolóeszköz nem lesz felismerhető.
- Előfordulhat, hogy egyes USB-tárolóeszközök használata nem támogatott, illetve azok nem működnek tökéletesen.
- USB-hosszabbítókábel használata esetén előfordulhat, hogy a rendszer nem ismeri fel az USB-tárolóeszközt, illetve hogy az nem működik megfelelően.
- Kizárólag a Windows operációs rendszernek megfelelő FAT32 vagy NTFS fájlrendszerrel formázott USB-tárolóeszközt használjon.
- USB-csatlakoztatású külső merevlemezek esetén ajánlott, hogy 5 V-nál kisebb névleges feszültségű és 500 mA-nél kisebb névleges áramerősségű eszközt használjon.
- Javasoljuk tápellátással bíró USB-elosztó vagy -merevlemez használatát. (Ha a tápellátás nem elegendő, előfordulhat, hogy a készülék nem érzékeli megfelelően az USB-tárolóeszközt.)
- Legfeljebb 32 GB-os pendrive, illetve legfeljebb 2 TB-os USB-s merevlemez használata javasolt.
- Ha az energiatakarékos funkcióval rendelkező külső USB-s merevlemez-meghajtó nem működik, a megfelelő működéshez kapcsolja ki, majd ismét be a merevlemez-meghajtót. További információért lásd az USB-s merevlemez-meghajtó használati útmutatóját.
- Előfordulhat, hogy az USB-tárolóeszközön lévő adatok sérültek, ezért ajánlott biztonsági másolatot készíteni a fontos fájlokról. Az adatkezelésért a felhasználók felelnek. A gyártó nem vállal felelősséget.
- Válassza ki a csatlakoztatott USB-t a [BEMENETEK] menüben, majd válassza ki a [LEVÁLASZTÁS] elemet az USB-tárolóeszköz leválasztásához. Ha úgy választja le az USB-s eszközt, hogy előtte nem nyomja meg a [LEVÁLASZTÁS] gombot, akkor hiba jelentkezhethet a projektoron vagy a tárolóeszközön.
A [BEMENETEK] menüt az  (BEMENET) → [Összes bemenet] lehetőségen keresztül is megnyithatja.
- Az egyéb csatlakoztatási eljárásokkal kapcsolatos bővebb információkért léptjen az  → [Univerzális távirányító] lehetőséghez.
- Válassza ki a csatlakoztatott USB-t a [BEMENETEK] menüben, majd válassza ki a [FORMAT] elemet az USB-tárolóeszköz formázásához. A formázás után az összes adat törlődik az USB-tárolóeszközükről, és a meghajtó NTFS vagy FAT32 fájlrendszernek megfelelően lesz formázva.
- USB-s tárolóeszköz csatlakoztatásakor a készülék létrehozhat a Smart projektor szolgáltatások biztosításához szükséges fájlokat/mappákat az eszközön (pl. miniatűröket).

Okostelefon megosztása

Tartalommegosztás okostelefonnal

A Tartalommegosztás segítségével megtekintheti, illetve meghallgathatja az ugyanabba a hálózatba csatlakoztatott okostelefonon tárolt videókat és fényképeket, illetve zenéket.

Csatlakozás okostelefonhoz projektor segítségével

- 1 Nyomja meg a távirányító  gombját.
- 2 Indítsa el az [Univerzális távirányító] alkalmazást.
- 3 Válassza az [Okostelefon] lehetőséget.
- 4 Kövesse az [Univerzális távirányító] alkalmazásban szereplő útmutatást.



A tartalmegosztással kapcsolatban az alábbiakra kell különösen odafigyelni

- Ha a Tartalmegosztás funkció nem működik megfelelően, ellenőrizze a hálózati beállításokat.
- Előfordulhat, hogy nem működik megfelelően vezeték nélküli hálózaton. Javasolt vezetékes hálózathoz csatlakozni.
- A hálózati környezettől függően előfordulhat, hogy nem működik megfelelően.
- Ha több kijelzőeszköz van egy eszközhöz csatlakoztatva, a kiszolgáló teljesítményétől függően előfordulhat, hogy a tartalom lejátszása nem lesz megfelelő.
- 1080p videó Tartalmegosztás funkción keresztüli megtekintéséhez 5 GHz-es frekvenciát használó útválasztó szükséges. Ha 2,4 GHz-es útválasztót használ, előfordulhat, hogy a videó lejátszása nem lesz megfelelő.
- A feliratok csak egyes csatlakoztatott eszközökön támogatottak.
- Feliratfájl későbbi hozzáadása esetén tiltsa le a megosztott mappát, majd ismét engedélyezze azt.
- A csatlakoztatott készülék DRM fájljai nem kerülnek lejátszásra.
- Még a projektor által támogatott fájlformátum esetében is eltérhet a támogatott fájlformátum a csatlakoztatott eszköz környezetétől függően.
- Ha túl sok mappa és fájl van egy mappában, előfordulhat, hogy nem működik megfelelően.
- Előfordulhat, hogy a csatlakoztatott eszközről importált fájl információi nem jelennek meg megfelelően.
- Tartalmegosztás módban egyes adatfolyamok kódolástól függően nem játszhatók le.

Okostelefon képernyőjének megosztása

A mobilkészítők képernyőjének megjelenítése a projektoron

- 1** Engedélyezze a Miracast módot a mobilkészítőn.
- 2** Megjelenik a projektor az elérhető eszközök listáján.
- 3** Válassza ki a projektort, és kérje a csatlakozást.
- 4** A csatlakozás elindításához megjelenik egy üzenet „Csatlakozás...” felirattal.
- 5** A kapcsolat létrejötte után a projektoron a csatlakoztatott eszköz képernyője jelenik meg.
 - A projektorhoz csatlakoztatni kívánt készülékét mindig a legújabb verziójú operációs rendszerre frissítse.
 - Nem LGE márkájú eszköz esetén előfordulhat, hogy észleli a tévé, de mégsem jön létre a csatlakozás.
 - Az eszközt egy 5 GHz-es útválasztóhoz csatlakoztassa, mivel a vezeték nélküli környezet befolyásolhatja a teljesítményt.
 - A válaszadási sebesség a felhasználó környezetétől függően változhat.
 - Eszközönként eltérő lehet. Ha többet szeretne megtudni arról az eszközről, amelyhez csatlakoztatni kívánja a projektort, olvassa el az eszköz használati útmutatóját.
 - Ha a kapcsolat folyamatosan megszakad, kapcsolja ki a projektort és a csatlakoztatni kívánt eszközt, majd kapcsolja be őket és próbálkozzon újra.

Számítógépes tartalom megosztása

Mi az a Tartalommegosztás?

A Tartalommegosztás segítségével megtekintheti, illetve meghallgathatja a számítógépére mentett videókat és fényképeket, illetve zenéket.

Játssza le a tartalmat számítógépén egy megosztószoftver segítségével

Ha Windows 7 vagy újabb operációs rendszer van a számítógépére telepítve, külön program telepítése nélkül lejátszhat zenét, videót, fényképeket stb. a projektoron.

- 1** Csatlakoztassa a projektort és a számítógépet ugyanahhoz a hálózathoz. A Windows 7 vagy újabb operációs rendszerrel rendelkező számítógépeket is hálózathoz kell csatlakoztatni.
 - 2** Kattintson a jobb egérgombbal a lejátszani kívánt zene-/videó-/fényképállományra, majd válassza ki a kívánt modellt a Windows 7 vagy újabb operációs rendszer „Lejátszás máshol” beépített funkciójával a fájl lejátszásához.
Egyéb eszközökön, például mobiltelefonon való lejátszáshoz az adott eszköz használati útmutatójában talál információkat.
- Ha több projektor vagy eszköz van csatlakoztatva, a kiválasztott fájl lejátszása akkor is csak egy eszközön történik. A lejátszás sebessége a hálózati kapcsolattól függően változhat.

A SmartShare PC-szoftver használata a számítógépre mentett tartalmak lejátszásához

A SmartShare PC-szoftver segítségével a számítógépén tárolt zenéket/ videókat/fényképeket otthoni hálózatán keresztül lejátszhatja projektorán.

- 1** A projektort és a számítógépet, amelyre a SmartShare szoftvert telepítette, konfigurálja ugyanarra a hálózatra.
 - A Smartshare szolgáltatás csak akkor érhető el, ha a projektor és a számítógép ugyanahhoz az útválasztóhoz csatlakozik.
- 2** A SmartShare PC-szoftvert az LG honlapjáról töltheti le és telepítheti. Telepítés előtt lépjen ki minden, a számítógépén futó programból, beleértve a tűzfalat és a vírusirtó programot.
- 3** Futtassa a SmartShare PC-szoftvert és állítsa be a megosztási beállításokat.
- 4** A megosztott videók és fényképek lejátszása a projektor [Fénykép és Videó] alkalmazásán keresztül történik. A megosztott zenefájlok lejátszása a projektor [Zene] alkalmazásán keresztül történik.
 - Ahhoz, hogy megnézhesse a megosztott fájlt a projektoron, a szervernek működni kell.
 - A honlap-információkat a következő helyen tekintheti meg  → [Univerzális távirányító] → [PC] → [TARTALOM MEGOSZTÁSA].
 - A SmartShare PC szoftver használatáról a szoftver súgójában talál információt.

A tartalmegosztással kapcsolatban az alábbiakra kell különösen odafigyelni

- Ha a Tartalmegosztás funkció nem működik megfelelően, ellenőrizze a hálózati beállításokat.
- Előfordulhat, hogy nem működik megfelelően vezeték nélküli hálózaton. Javasolt vezetékes hálózathoz csatlakozni.
- Ha több kijelzőeszköz van egy eszközhöz csatlakoztatva, a kiszolgáló teljesítményétől függően előfordulhat, hogy a tartalom lejátszása nem lesz megfelelő.
- A hálózati környezettől függően előfordulhat, hogy nem működik megfelelően.
- 1080p videó Tartalmegosztás funkción keresztüli megtekintéséhez 5 GHz-es frekvenciát használó útválasztó szükséges. Ha 2,4 GHz-es útválasztót használ, előfordulhat, hogy a videó lejátszása nem lesz megfelelő.
- Előfordulhat, hogy a Tartalmegosztás funkció nem támogatott a többszörös sugárzást nem támogató útválasztó esetében. További információért lásd az útválasztóhoz mellékelt felhasználói útmutatót, vagy lépjen kapcsolatba a gyártóval.
- A feliratok csak egyes csatlakoztatott eszközökön támogatottak.
- A feliratok olvasásához SmartShare PC szoftver javasolt.
- Feliratfájl későbbi hozzáadása esetén tiltsa le a megosztott mappát, majd ismét engedélyezze azt.
- A csatlakoztatott készülék DRM fájljai nem kerülnek lejátszásra.
- Még a projektor által támogatott fájlformátum esetében is eltérhet a támogatott fájlformátum a csatlakoztatott eszköz környezetétől függően.
- Ha túl sok mappa és fájl van egy mappában, előfordulhat, hogy nem működik megfelelően.
- Előfordulhat, hogy a csatlakoztatott eszközről importált fájl információi nem jelennek meg megfelelően.
- Tartalmegosztás módban egyes adatfolyamok kódolástól függően nem játszhatók le.

Számítógép képernyőjének megosztása

A számítógép képernyőjének megjelenítése a projektoron

Vezeték nélküli kapcsolat

- 1 Nyomja meg a távirányító  gombját.
 - 2 Indítsa el a [Screen Share] alkalmazást.
 - 3 Indítsa el a Miracastot a számítógépen. Megjelenik a projektor az elérhető eszközök listáján.
 - 4 Válassza ki a projektort, és kérje a csatlakozást.
 - 5 A kapcsolat létrejötté után a projektoron a csatlakoztatott eszköz képernyője jelenik meg.
- A projektorhoz csatlakoztatni kívánt készülékét mindig a legújabb verziójú operációs rendszerre frissítse.
 - Javasoljuk, hogy ezt a funkciót közeli tartományban használja.
 - Bár csatlakoztatható vezeték nélküli router nélkül is, javasoljuk, hogy az eszközt csatlakoztassa egy 5 GHz-es routerhez, mert a teljesítményt befolyásolhatja a közeli vezeték nélküli környezet.
 - Támogatja az Intel® WiDi 3.5 kapcsolaton keresztüli kapcsolódást.
 - A válaszadási sebesség a felhasználó környezetétől függően változhat.
 - A Windows verziójától függően változhat. Ha többet szeretne megtudni arról az eszközről, amelyhez csatlakoztatni kívánja a projektort, olvassa el az eszköz használati útmutatóját.
 - További információk a [Screen Share] alkalmazásban találhatóak.
 - Ha a kapcsolat folyamatosan megszakad, kapcsolja ki a projektort és a csatlakoztatni kívánt eszközt, majd kapcsolja be őket és próbálkozzon újra.

Vezetékes csatlakozás

Kapcsolja össze HDMI-kábel segítségével a számítógépet és a projektort.

A SMART PROJEKTOR ELŐNYEI

Nagyítás a projektor kijelzőjén

A projektor képernyőjét kinagyítva az eredetnél nagyobb méretben is megtekintheti a képeket.

Nyomja meg a távirányító **LIVE ZOOM** gombját a projektor nézése vagy videó ismételt lejátszása közben. Megnyomhatja a képernyő jobb alsó sarkában lévő [ÉLŐ NAGYÍTÁS INDÍTÁSA] gombot is.

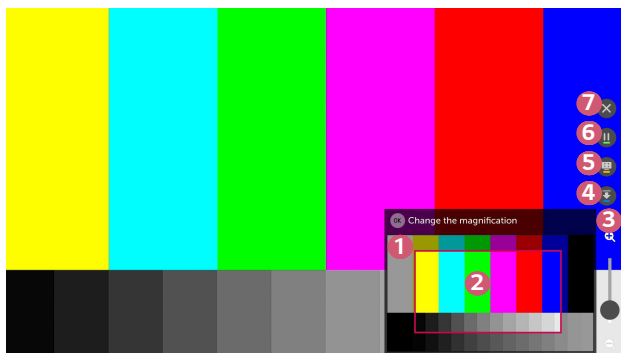

	Leírás
1	A nagyítás előtti eredeti képernyő az alképernyőn jelenik meg.
2	Ez jelzi a főképernyőn megjelenő kinagyított területet.
3	A főképernyőt a nagyítócsúszkával nagyíthatja vagy kicsinyítheti. A nagyítást módosíthatja a Magic távirányító Görgető (OK) gombjával való görgetéssel.
4	Az alképernyőt el is rejtheti.

	Leírás
5	Az aktuális képernyőt rögzítheti is. A [Fénykép és Videó] alkalmazás segítségével tekintheti meg a rögzített képeket.
6	Az aktuális képernyőt leállíthatja vagy folytathatja.
7	Zárja be a funkciót és térjen vissza az eredeti képernyőre.

- A funkcióból való kilépéshez és az eredeti képernyőhöz való visszatéréshez nyomja meg a **LIVE ZOOM** vagy a **BACK** gombot.
- Ha egy másik alkalmazást is futtat kinagyított képernyőn, ez a funkció bezárul.

Pozíció mozgatása kinagyított képernyőn

- 1. módszer A főképernyőn vigye a Magic távirányító kurzorját a kívánt pozícióba, majd nyomja meg a **Ⓞ Görgető (OK)** gombot. A kiválasztott pozíció a képernyő közepére kerül.
- 2. módszer Húzza el a főképernyőt a kívánt pozícióba a Magic távirányító kurzorával.
- 3. módszer Az alképernyőn válassza ki, hogy a Magic távirányítóval melyik területet szeretné kinagyítani.
- 4. módszer A Magic távirányító kurzorával húzza a kinagyított területet az alképernyőre, a kívánt pozícióba.
- A képernyőt a távirányító $\triangleleft/\triangleright/\triangleup/\triangledown$ gombjaival is mozgathatja.

Internetezés

A [Böngésző] használata

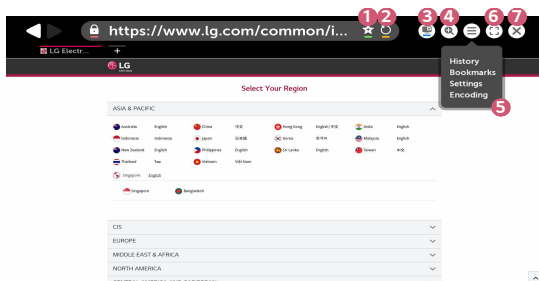

A weboldalra történő belépéshez a címsorban adja meg az URL-t (webcímet). Ha beírja a keresőkifejezést, a keresőmotor megtalálja a keresett kifejezésen alapuló információt.

- 1 Nyomja meg a távirányító  gombját.
- 2 Indítsa el a [Böngésző] alkalmazást.



Leírás	
1	Az aktuális oldalt hozzáadhatja a kezdőképernyőhöz, illetve felveheti a [Könyvjelzők] közé, vagy törölheti onnan azt. (A kezdőképernyőhöz hozzáadott oldal csak a kezdőképernyőn törölhető. Ebben az esetben nem törlődik a [Könyvjelzők] közül.)
2	Újra betölti az aktuális oldalt.
3	Be-/kikapcsolhatja a Mini TV-t.

	Leírás
4	Kinagyítja vagy kicsinyíti a képet.
5	[Előzmények]: Megnyithatja vagy törölheti az előzmények listáját. [Könyvjelzők]: Megnyithatja vagy törölheti a könyvjelzők listáját. [Beállítások]: Konfigurálhatja a böngésző egyszerűbb beállításait. [Karakterkódolás]: Amennyiben a weboldal tartalma nem jelenik meg megfelelően, megváltoztathatja a nyelvet.
6	A böngészőt teljes képernyős módban is használhatja. Az eredeti képernyőre való visszatéréshez használja a távirányítót: irányítsa a kurzort a képernyő tetejéhez. Megjelenik a [Kilépés A Teljes Képernyős Módból] lehetőség.
7	Kilépés a [Böngésző] alkalmazásból.

- A [Böngésző] kizárólag a HTML5 nyelvet támogatja, a Flash Plug-int nem.
- A [Böngésző] nem támogatja a plug-in telepítést.
- A [Böngésző] kizárólag a következő formátumú médiafájlokat lehet megjeleníteni: JPEG/PNG/GIF
- Előfordulhat, hogy a [Böngésző] bezáródik, ha nem áll rendelkezésre elegendő memória.
- A [Böngésző]-ben csak olyan fontok használhatók, amelyek be vannak ágyazva a projektorban. Ezért előfordulhat, hogy a szövegek nem ugyanazzal a fonttal jelennek meg, mint a számítógépen.
- A [Böngésző] nem támogatja fájlok és fontok letöltését.
- Mivel a [Böngésző] egy projektoron használható böngésző, lehetséges, hogy a számítógépes böngészőktől eltérően működik.
- Mivel a [Böngésző] egy projektoron használható böngésző, lehetséges, hogy bizonyos tartalmak nem jelennek meg megfelelően.
- Mivel ez a termék kapcsolódni tud az internethez, ügyelni kell rá, hogy a gyermekek ne férhessenek hozzá számukra nem ajánlott tartalmakhoz.
- A nem ajánlott online tartalmak kizárása érdekében a böngészőnél és néhány egyéb alkalmazásnál korlátozható a hozzáférés.
- A beállításokat az alábbi útvonalon konfigurálhatja:  **(Gyorsbeállítások)** →  → [Biztonság] → [Alkalmazás zárolások].

A [Böngésző] beállítása

Nyomja meg a képernyő tetején látható  gombot, és válassza ki a [Beállítások] opciót.

- [Induláskor]

Beállíthatja a böngésző kezdőoldalát a következők szerint: [Új lap oldal megnyitása]/[Folytatás ott, ahol abbahagytam]/[Kezdőoldal:].
- [Keresők]

Kijelölheti az alapértelmezett keresőmotort.
- [Javasolt Oldalak]

Módosíthatja a beállításokat úgy, hogy a [Javasolt Oldalak] tételei jelenjenek meg.

A [Javasolt Oldalak] és a [A Leggyakrabban Látogatott Oldal] tételei egy új fülön jelennek meg.

Előfordulhat, hogy a [Javasolt Oldalak] nem elérhető az Ön országában.

A [Javasolt Oldalak] elrejtéséhez válassza a [Ki] lehetőséget a [Beállítások] menüpontnál.
- [Mindig Mutassa A Könyvjelzősávot]

A beállításokat módosíthatja úgy, hogy a [Könyvjelzők] sáv mindig megjelenjen.
- [Magánjellegű Böngészés]

Beállíthatja, hogy a böngésző ne őrizze meg a keresési előzményeket.
- [Webhely szűrése]

A [Webhely szűrése] funkció használatához meg kell adnia a projektor jelszavát.

A gyári jelszó „0000”.

 - [Jóváhagyott Webhelyek] : Beállíthatja, hogy a böngésző csak az előzetesen regisztrált weboldalakat nyissa meg.
 - [Letiltott Webhelyek] : Beállíthatja, hogy bizonyos weboldalakat blokkoljon a böngésző.
- [Előugró ablak blokkoló]

A beállítások használatával letilthatja az előugró ablakokat.
- [Ne kövesse]

Kérheti, hogy a látogatási előzményei ne legyenek rögzítve a szerveren.
- [Adaptív adatfolyam JavaScript használatával]

Ha [Ki] értékre van állítva, a webböngészőben lejátszott videók felbontása 720p értékre lesz korlátozva.

Hang lejátszása okoskészülékről a projektor hangszóróin keresztül

Csatlakoztathat okoskészüléket a projektorhoz Bluetooth-kapcsolattal, és hangot játszhat le az okoskészülékről a projektor hangszóróit használva.

- 1 Nyomja meg a távirányító  gombját.
- 2 Elindul a [Bluetooth hangvisszajátszás].
- 3 Kapcsolja be a Bluetoothot az okoskészüléken, majd válassza ki a projektort az eszközök listájáról.
- 4 A projektor kapcsolódik az okoskészülékhez.

Értesítések

Az [Értesítések] funkció használata

Az [Értesítések] alkalmazás valós idejű értesítéseket továbbít különböző alkalmazásoktól és LG szolgáltatásoktól. Megmutatja az aktuálisan futó alkalmazások állapotát, és lehetővé teszi, hogy egyetlen helyen tekintsen meg, töröljön és futtasson minden értesítést.

- 1 Nyomja meg a távirányító  gombját.
- 2 Indítsa el az [Értesítések] alkalmazást.

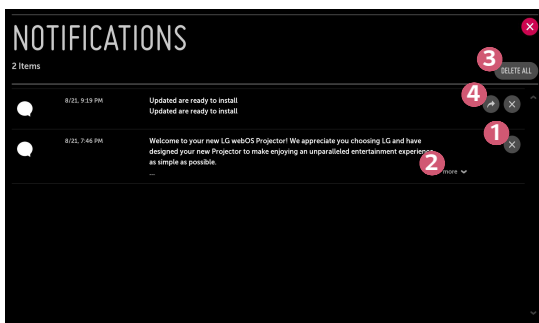

	Leírás
1	Kitörölheti az értesítéseket.
2	Hosszú tartalommal rendelkező értesítések esetén nyomja meg a [több] gombot a teljes képernyős nézetben való megnyitáshoz.
3	Az összes értesítést kitörölheti.
4	Elindíthatja az alkalmazást, vagy egy URL-címre ugorhat.

A BEÁLLÍTÁSOK BEMUTATÁSA

Az opciók a típustól függően különböző lehetnek.

Gyorsbeállítások

A Beállítások funkció gyors használata

Nyomja meg a távirányító  (**Gyorsbeállítások**) gombját.

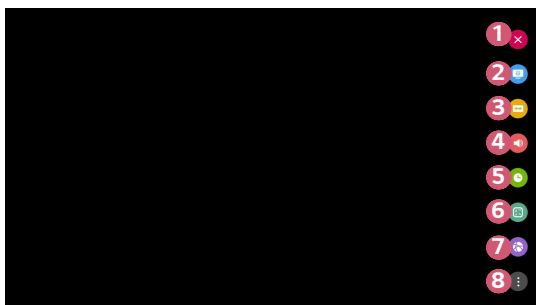

Gyorsan és egyszerűen kezelhető vezérlőket jelenít meg olyan funkciókhoz, mint a [Kép üzemmód], a [Képarány] és a [Hangkimenet].



	Leírás
1	A Gyorsbeállítások bezárása.
2	A [Kép üzemmód] beállításai.
3	A [Képarány] beállításai.
4	A [Hangkimenet] beállításai.
5	Beállíthatja az [Elalvás időzít] funkciót.
6	A [PJT üzemmód] beállításai.
7	Lehetővé teszi a csatlakoztatott [Hálózat] megtekintését.
8	További beállításokat is megadhat.

A [Kép] beállításai

[Kép üzemmód]

 (Gyorsbeállítások) →  → [Kép] → [Kép mód beállításai] → [Kép üzemmód]

Válassza ki a televíziózás környezetéhez, az Ön igényeihez vagy a videó típusához leginkább megfelelő kép módot.

Az opciók a típustól függően különböző lehetnek.

A rendelkezésre álló képmódok a bemeneti jeltől függően eltérőek lehetnek.

Online szolgáltatástartalmak nézésekor a Kép mód megváltoztatható, hogy megfeleljen a megjelenített tartalomnak.

- [Élénk]
Élesíti a képet a kontraszt, a fényerő és az élesség növelésével.
- [Eredeti]
A kontraszt, a fényerő és a képélesség normál szinten van.
- [Színház]
A képernyőt a filmekhez optimalizálja.
- [Sport]
A képernyőt a sportjátékokhoz optimalizálja. A gyors mozgások, például a labdarúgás vagy -dobás képei élesebbek lesznek.
- [Játék]
A képernyőt a játékhoz optimalizálja.
- [Szakértő (Világos Helyiség)]/[Szakértő (Sötét Helyiség)]
A haladók és a minőségi képet kedvelők maguk hangolhatják be a számukra legjobb képminőséget.

[Kép mód beállításai]



 **(Gyorsbeállítások)** →  → [Kép] → [Kép mód beállításai]

Ezzel a funkcióval részletesen beállíthatja a kiválasztott kép üzemmódot.



- [Kontraszt]
A képernyő sötét és világos részei kontrasztjának beállítása. 100-as érték esetén a legnagyobb a kontraszt.
- [Fényerő]
A teljes képernyő fényerejének beállítása. 100-as érték esetén a legvilágosabb a képernyő.
- [Élesség]
A kép élességének beállítása. 50-es érték esetén a legélesebb és legtisztább a kép.
- [Szín mélység]
A színek tónusának eltolása fel vagy le. 100-as érték esetén a legmélyebbek a színek.
- [Árnyalat]
A színegyensúly beállítása a piros és a zöld szín között. 50-es piros érték esetén a legintenzívebb a piros. 50-es zöld érték esetén a legintenzívebb a zöld.
- [Színhőmérséklet]
Beállítja a színhőmérsékletet hideg/közepes/meleg/természetes érték között.
 - A beállítások csak az aktuálisan kiválasztott bemeneti módra érvényesülnek. Ha az aktuálisan beállított képernyőbeállításokat szeretné kiterjeszteni az összes bemeneti módra, válassza az [Alkalmazás minden bemenetre] lehetőséget.
 - Az elérhető opciók a bemeneti jeltől és a kiválasztott képüzemmódtól függően eltérhetnek.
- [Alkalmazás minden bemenetre]
Eltéríti az aktuális egyedi beállítási értékeket vagy az aktuálisan kiválasztott képüzemmódot minden bemenetbe.
- [Visszaállítás]
Ez az opció alaphelyzetbe állítja a képbeállításokat.
 - Az egyes képüzemmódok külön-külön is visszaállíthatók az alaphelyzetbe. Válassza ki az alaphelyzetbe állítani kívánt képüzemmódot, és engedélyezze azt.

[Speciális Beállítások]/[Haladó Vezérlés]

Képernyőbeállítások módosítása az egyéni képüzemmódok esetén.

 **(Gyorsbeállítások)** →  → [Kép] → [Kép mód beállításai] → [Speciális Beállítások]



- [Dinamikus kontraszt]
A képernyő sötét és világos részei közötti eltérés korigálása az optimális eredmény érdekében, a kép fényereje alapján.
- [Dinamikus szín]
A kép színének és színtelítettségének beállítása a kép színesebbé és élénkebbé tétele érdekében.
- [Preferált szín]
A bőrtónus, a fű és az égbolt színének beállítása úgy, ahogy az Önnek tetszik.
- [Színskála]
A megjelenítendő színskála kiválasztása.
- [Szuperfelbontás]
A felbontás beállítása úgy, hogy az életlen és homályos képek tisztábbak legyenek.
- [Gamma]
A kép középfényerejének beállítása.

 **(Gyorsbeállítások)** →  → [Kép] → [Kép mód beállításai] → [Haladó Vezérlés]

Ha a képmódot Haladó Vezérlésre állítja, a következő funkciókat állíthatja be.

- [Dinamikus kontraszt]
A képernyő sötét és világos részei közötti eltérés korrigálása az optimális eredmény érdekében, a kép fényereje alapján.
- [Szuperfelbontás]
A felbontás beállítása úgy, hogy az életlen és homályos képek tisztábbak legyenek.
- [Színskála]
A megjelenítendő színskála kiválasztása.
- [Színszűrő]
Adott színskálára szűrés az RGB színek között, a színtelítettség és a színárnyalat pontos finomhangolásának elvégzéséhez.
- [Gamma]
A kép középfényerejének beállítása.
- [Fehéregyensúly]
Tetszés szerint beállítja a képernyő színhőmérsékletét.
- [Színkezelő Rendszer]
Ezt a funkciót szakemberek használják, amikor hat színnel ([Piros]/[Zöld]/[Kék]/[Ciánkék]/[Bíbor]/[Sárga]) végzett tesztminták segítségével, más színterületek befolyásolása nélkül állítják be a színeket.. Normál képek esetében előfordulhat, hogy a beállítások nem eredményeznek észrevehető színváltozást.
 - Az elérhető opciók a bemeneti jeltől és a kiválasztott képüzemmódtól függően eltérhetnek.



[További kép beállítások]

 **(Gyorsbeállítások)** →  → [Kép] → [Kép mód beállításai] → [További kép beállítások]

Részletes beállítások a kép további optimalizálásához.

- [Zajcsökkentés]
A feltűnő apró pontok eltávolítása a tisztább kép érdekében.
- [MPEG zajcsökkentés]
A digitális videójelek előállításakor keletkező zaj csökkentése.
- [Fekete szint]
A képernyő fényerejének és kontrasztjának korrigálása a sötétség beállításával.
- [TruMotion]
Ez a funkció nem minden modellen érhető el.
Gyorsan mozgó képek minőségének optimalizálása.
 - [Ki]: A [TruMotion] funkció kikapcsolása.
 - [Sima]: Gyorsan mozgó képek lágyítása.
 - [Élénk]: Gyorsan mozgó képek élénkítése.
 - [Felhasználó]: A [De-Judder]/[De-Blur] manuális beállítása.
 - [De-Judder]: A képernyő vibrálásának beállítása.
 - [De-Blur]: A mozgás homályosító hatásának csökkentése.
- A speciális beállítások csak [Felhasználó] módban módosíthatók.
- Az elérhető opciók a bemeneti jeltől és a kiválasztott képüzemmódtól függően eltérhetnek.
- A konfigurálható elemek a típustól függően eltérnek.

[Képarány]



 **(Gyorsbeállítások)** →  → [Kép] → [Képarány Beállításai] → [Képarány]

Az opciók a típustól függően különböző lehetnek.

A rendelkezésre álló képernyőméretek a bemeneti jeltől függően eltérőek lehetnek.

- [16:9]
16:9 képarányt jelenít meg.
- [Eredeti]
A képarány módosítása 4:3-ra vagy 16:9-re, a bemeneti videojeltől függően.
- [4:3]
4:3 képarányt jelenít meg.
- [Függőleges Nagyítás]
A [Nagyítási Arány Beállítása] és a [Képernyő-pozíció Beállítása] funkciókkal állíthatja be a képernyő függőleges méretét és elhelyezkedését.
- [Minden Irányú Nagyítás]
A [Nagyítási Arány Beállítása] és a [Képernyő-pozíció Beállítása] funkciókkal állíthatja be a képernyő vízszintes/függőleges/keresztirányú méretét és vízszintes/függőleges elhelyezkedését.

[Levágás nélkül]

 **(Gyorsbeállítások)** →  → [Kép] → [Képarány Beállításai] → [Levágás nélkül]

Ha [Be]kapcsolja ezt a funkciót, a tartalomforrás képarányában tekintheti meg a tartalmat. Ha a képernyő széle nem tiszta, kapcsolja [Ki].

Ha [Automatikus] értékre van állítva, a funkció a videojel információ alapján vált az [Be] és az [Ki] beállítás között.

- A kiválasztható tételek az aktuális bemenettől függően változhatnak.

[Energiatakarékos üzemmód]

 **(Gyorsbeállítások)** →  → [Kép] → [Energiatakarékos üzemmód]

Csökkenti az áramfogyasztást a képernyő maximális fényerejének módosításával.

- [Minimális energia megtakarítás]/[Közepes energia megtakarítás]/[Maximális energia megtakarítás]

Az előre beállított [Energiatakarékos üzemmód] alkalmazása.

[Képteszt]



 **(Gyorsbeállítások)** →  → [Kép] → [Képteszt]

Legelőször indítsa el a Képtesztet, hogy ellenőrizze, megfelelő-e a videojelkimenet, majd ellenőrizze, található-e hiba.

Ha a tesztképen nem található probléma, ellenőrizze a csatlakoztatott külső eszközt.

[Hang] beállítások

[Hang mód]

 (Gyorsbeállítások) →  → [Hang] → [Hang Mód Beállításai] → [Hang mód]

- [Eredeti]
Optimális hangzást nyújt minden típusú tartalomhoz.
- [Színház]
Színházakra optimalizálja a hangzást.
- [Tiszta Hang III]
Fokozza a hang tisztaságát.
- [Sport]
Optimális hangzást nyújt a sportokhoz.
- [Zene]
Optimális hangzást nyújt zenéhez.
- [Játék]
Optimális hangzást nyújt a játékokhoz.

[Hang Mód Beállításai]



(Gyorsbeállítások) → → [Hang] → [Hang Mód Beállításai]

Kizárólag a [Virtual Surround Plus], [Hangszínszabályozó] és [Visszaállítás] funkciót használhatja, ha a [Hang mód] [Eredeti] állapotba van állítva.



Az opciók a típustól függően különböző lehetnek.

- [Hang mód]
Mindegyik műfajhoz beállíthatja a legmegfelelőbb hangüzemmódot.
- [Balansz]
Beállíthatja a bal és jobb hangszórók hangerejét.
- [Virtual Surround Plus]
Lenyűgöző hangzáskép virtuális többcsatornás térhangzással.
- [Hangszínszabályozó]
A kívánt hangzást közvetlenül az equalizer beállításával is elérheti.
(100 Hz/300 Hz/1 kHz/3 kHz/10 kHz)
- [Visszaállítás]
Lehetőség van a hanghatások beállításainak gyári beállításokra történő visszaállítására.

[Hangkimenet]

Az opciók a típustól függően különböző lehetnek.

Audio lejátszása a projektor beépített hangszóráin keresztül

 **(Gyorsbeállítások)** →  → [Hang] → [Hangkimenet] → [Belső Projektor hangszóró]

Az audio lejátszása a projektor beépített hangszóráin keresztül történik.

Optikai kimenetet támogató audioeszköz csatlakoztatása és használata

 **(Gyorsbeállítások)** →  → [Hang] → [Hangkimenet] → [Optikai]

A készülék optikai digitális hangkimeneti portjához [Optikai] hangsinkronizáló megoldást támogató audioeszközt csatlakoztatva jobb minőségben és még kényelmesebben élvezheti projektora hangját.

- Csak optikai digitális porttal rendelkező típusoknál elérhető.
- A projektor távirányítójával beállíthatja a csatlakoztatott eszköz hangerejét.



Audio hallgatása HDMI (ARC) porton keresztül csatlakoztatott külső audioeszközön keresztül

 **(Gyorsbeállítások)** →  → [Hang] → [Hangkimenet] → [HDMI ARC]

A projektor hangja megszólaltatható HDMI (ARC) porton keresztül csatlakozott külső audioeszközön.

- Válassza a [HDMI ARC] lehetőséget a SIMPLINK automatikus bekapcsolásához. A SIMPLINK kikapcsolásával a kimeneti hangszóró beállításai automatikusan visszaállnak az alapértelmezett beállításokra a zavartalan hangkimenet érdekében.

A digitális hangkimenet beállítása

 **(Gyorsbeállítások)** →  → [Hang] → [Hangkimenet] → [Optikai]/[HDMI ARC] → [Digitális hangkimenet]

Beállíthatja a [Digitális hangkimenet] jellemzőit.

- Ezek a beállítások csak akkor elérhetők, ha a következő ki van választva: [Optikai]/[HDMI ARC].

	Hangbemenet	Digitális hangkimenet
[Automatikus]	MPEG	PCM
	Dolby Digital	Dolby Digital
	Dolby Digital Plus	(Optikai) Dolby Digital (HDMI ARC) Dolby Digital Plus
	HE-AAC	Dolby Digital
	DTS	DTS/PCM
	DTS Express	DTS/PCM
	DTS-HD MA	PCM/DTS
[PCM]	Mind	PCM

Az LG Sound Sync hangszinkronizáló megoldást támogató audioeszköz csatlakoztatása és használata

 **(Gyorsbeállítások)** →  → [Hang] → [Hangkimenet] → [Optikai] → [LG Sound Sync]

A készülék optikai digitális hangkimeneti portjához [LG Sound Sync] hangszinkronizáló megoldást támogató audioeszközt csatlakoztatva jobb minőségben és még kényelmesebben élvezheti projektora hangját.

- Csak optikai digitális porttal rendelkező típusoknál elérhető.
- A projektor távirányítójával beállíthatja a csatlakoztatott eszköz hangerejét.



Vezeték nélküli audioeszköz csatlakoztatása és használata

 (Gyorsbeállítások) →  → [Hang] → [Hangkimenet] → [Bluetooth]

Vezeték nélküli Bluetooth audioeszköz vagy Bluetooth headset csatlakoztatásával jobb minőségben és még kényelmesebben élvezheti projektora hangját.

- Ha a közelmúltban csatlakoztatott olyan eszközt, melynek hangsugárzója támogatja az LG Sound Sync funkciót, a készülék kísérletet fog tenni az automatikus csatlakozásra.
- Egyes készülékek esetén a funkció a projektor bekapcsolásakor megpróbál automatikusan csatlakozni a legutóbb csatlakoztatott eszközhöz.
- Azt javasoljuk, hogy olyan LG hangeszközt csatlakoztasson, mely támogatja az LG Sound Sync-et, az eszköz LG TV üzemmódjának vagy LG Sound Sync üzemmódjának használatával.
- A csatlakoztatott eszközök vagy a csatlakoztatható eszközök listájának megtekintéséhez nyomja meg az [ESZKÖZ KIVÁLASZTÁSA] gombot.
- A projektor távirányítójával beállíthatja néhány Bluetooth-eszköz hangerejét.
- Amennyiben az eszközt nem sikerül csatlakoztatnia, ellenőrizze azon eszköz tápellátását, amelyhez csatlakozni szeretne, illetve ellenőrizze, hogy az audioeszköz megfelelően működik-e.
- A Bluetooth-os eszköz típusától függően előfordulhat, hogy az eszköz nem csatlakozik megfelelően, illetve rendellenesen működik, pl. a kép és a hang nem lesz szinkronban egymással.
- A hang szakadozhat, illetve a hangminőség alacsonyabb lehet, ha:
 - a Bluetooth-eszköz túlságosan messze van a projektortól;
 - akadályok találhatók a Bluetooth-eszköz és a projektor között; vagy
 - egyéb rádiójeleket kibocsátó eszközökkel együtt használja azt, pl. mikrohullámú sütő vagy vezeték nélküli LAN.
- Ha a [Kép üzemmód] [Játék] értékre, a [Hangkimenet] pedig [Bluetooth] értékre van állítva, a [Kép üzemmód] [Eredeti] beállításra vált.
- A kettős üzemmódot/dupla üzemmódot/kétcsatornás üzemmódot támogató Bluetooth-hangszórók Magic Remote-tal való használata korlátozhatja a hangszórók használhatóságát.

Audio kimenet (analóg)/Vezetékes fejhallgatók használata





 **(Gyorsbeállítások)** →  → [Hang] → [Hangkimenet] → [Vezetékes Fejhallgatók]

Válassza a [Vezetékes Fejhallgatók] lehetőséget, hogy a csatlakoztatott eszköz alapján optimalizálja a hangkimenetet.

- Előfordulhat, hogy egyes modellek csak a [Vezetékes Fejhallgatók] funkciót támogatják.
- Ha vezetékes fejhallgatót csatlakoztat a bekapcsolt projektorhoz, a projektor automatikusan érzékeli a fejhallgatót, és azon keresztül szólaltatja meg a hangot.
- Ez a funkció nem minden országban érhető el.

Audio lejátszása egyidejűleg a projektor beépített hangszórain és külső audioeszközön keresztül.



Audiót párhuzamosan több eszközön is le lehet játszani.

- A [Belső Projektor hangszóró + optikai] lehetőség használata
 **(Gyorsbeállítások)** →  → [Hang] → [Hangkimenet] → [Belső Projektor hangszóró + optikai]
 - Az audio lejátszása párhuzamosan történik a projektor beépített hangszórain keresztül és a digitális optikai hangkimeneti porthoz csatlakoztatott audioeszközön keresztül.
- A [Belső Projektor hangszóró + Vezetékes fejhallgató] lehetőség használata
 **(Gyorsbeállítások)** →  → [Hang] → [Hangkimenet] → [Belső Projektor hangszóró + Vezetékes fejhallgató]



Az audio lejátszása párhuzamosan történik a következőkön keresztül: projektor beépített hangszórója és [Vezetékes Fejhallgatók].

 - Ha vezetékes fejhallgatót csatlakoztat a bekapcsolt projektorhoz, a projektor automatikusan érzékeli a fejhallgatót, és azon keresztül szólaltatja meg a hangot.
 - Ez a funkció nem minden országban érhető el.



[Automatikus hangerő]

 **(Gyorsbeállítások)** →  → [Hang] → [Automatikus hangerő]
Kattintson a [Be] lehetőségre a hangszint automatikus beállításához.
Ez a funkció nem minden modellen érhető el.

[LG Sound Sync beállítása]

 **(Gyorsbeállítások)** →  → [Hang] → [LG Sound Sync beállítása]
Szinkronba állítja a hangszóró hangját.
Minél közelebb van a (+) értékhez, annál lassabb a hangkimenet.
A [Bypass] opció választása esetén a hang elcsúszása nélkül történik a külső eszköztől érkező hang közvetítése. Előfordulhat, hogy a készülék hamarabb sugározza a hangot, mint a képet, mivel időbe telik, amíg a projektor feldolgozza a videobemenetet.

[Hangteszt]

 **(Gyorsbeállítások)** →  → [Hang] → [Hangteszt]
Indítsa el a [Hangteszt] funkciót, hogy ellenőrizze, megfelelő-e a hangjelkimenet, majd ellenőrizze, található-e hiba.
Ha a teszt során nem található probléma, ellenőrizze a csatlakoztatott külső eszközt.

- A hangteszt csak a projektor belső hangszóróján keresztül lehetséges.

[Hálózat]

[Projektor neve]

 **(Gyorsbeállítások)** →  → [Hálózat] → [Projektor neve]

A képernyőn megjelenő billentyűzet segítségével megadhatja, hogy a hálózaton milyen névvel jelenjen meg a smart projektor.

- Az angol ábécé betűit használva legfeljebb 30 karakter hosszúságú szöveg adható meg.

[Vezetékes kapcsolat (Ethernet)]

 **(Gyorsbeállítások)** →  → [Hálózat] → [Vezetékes kapcsolat (Ethernet)]

A projektor automatikusan csatlakozik a hálózathoz, ha létrejön a kábeles kapcsolat.

A hálózati csatlakozás beállításainak módosításához válassza a [Szerkesztés] lehetőséget a Hálózati beállításokban.

[Wi-Fi kapcsolat]

 **(Gyorsbeállítások)** →  → [Hálózat] → [Wi-Fi kapcsolat]

Ha a projektor be van állítva vezeték nélküli hálózat használatára, lehetőség van az elérhető internetes hálózatok megkeresésére és az azokra történő csatlakozásra.

- [Rejtett vezeték nélküli hálózat hozzáadása]
Ha közvetlenül beírja a hálózat nevét, megadhat vezeték nélküli hálózatot.
- [Csatlakozás WPS PBC segítségével]
Kapcsolódás a PBC-kompatibilis vezeték nélküli hozzáférési ponton lévő gomb megnyomásával.
- [Csatlakozás WPS PIN segítségével]
Kapcsolódás a vezeték nélküli hozzáférési pont PIN kódjának megadásával a hozzáférési pont konfigurációs weboldalán.
- [Speciális Wi-Fi Beállítások]
Ha közvetlenül beírja a hálózati információkat, megadhat vezeték nélküli hálózatot.

[Wi-Fi Direct]



 **(Gyorsbeállítások)** →  → [Hálózat] → [Wi-Fi Direct]

A [Wi-Fi Direct] egy olyan funkció, amelynek segítségével projektorra vezetéknélküli útválasztó nélkül csatlakozhat egy Wi-Fi Direct-kompatibilis készülékhez.

A [Fénykép és Videó] és a [Zene] alkalmazásokban megnyithatja a Wi-Fi Direct-en keresztül csatlakozó eszközökön tárolt fájlokat.

- 1** Aktiválja a Wi-Fi Direct funkciót azon a készüléken, amelyhez csatlakozni szeretne.
- 2** Megjelenik azoknak a készülékeknek a listája, amelyeket csatlakoztathat a projektorhoz.
- 3** Válassza ki a csatlakoztatni kívánt készüléket.
- 4** Ha a kívánt készülék elfogadja a kérést, a Wi-Fi Direct automatikusan csatlakozik.
- 5** Az LG TV Plus alkalmazáson vagy a tartalommegosztó funkción keresztül válassza ki a projektoron lejátszani kívánt, csatlakoztatott eszközön tárolt videó-, zene- vagy fényképállományt.
- 6** A [Fénykép és Videó] és a [Zene] alkalmazásokban megnyithatja a Wi-Fi Direct-en keresztül csatlakozó eszközökön tárolt fájlokat.
 - Ha egy a projektorhoz korábban csatlakoztatott eszköz új csatlakozási kérelmet küld, automatikusan csatlakoztatva lesz.
 - Ha a Wi-Fi Direct csatlakoztatva van, és elindítja a [Screen Share] alkalmazást, a Wi-Fi Direct lecsatlakozik.

[LG Connect Apps]

 **(Gyorsbeállítások)** →  → [Hálózat] → [LG Connect Apps]



Az [LG Connect Apps] segítségével olyan alkalmazásokat érhet el (pl. fényképmegosztás vagy mobiltávírányító), melyek segítségével hozzáférhet a projektor bizonyos funkcióihoz vagy vezérelheti azokat.

Állítsa az [LG Connect Apps] beállítást [Be] lehetőségre. (Ha már nem kívánja használni, állítsa vissza [Ki] lehetőségre.)

- A projektor csatlakoztatott összes eszköz leválasztásához kattintson a képernyőn látható [MINDEN KAPCSOLAT MEGSZAKÍTÁSA] lehetőségre.

[Általános]

[Nyelv (Language)]

 (Gyorsbeállítások) →  → [Általános] → [Nyelv (Language)]

Kiválaszthatja a képernyőn megjelenő menü nyelvét.

- [Menü nyelve]
Beállíthatja, hogy milyen nyelven jelenjen meg a menü.
- [Billentyűzet nyelvei]
A képernyőn megjelenő billentyűzet nyelvének beállítása.

[Hely]

 (Gyorsbeállítások) →  → [Általános] → [Hely]

Lehetőség van a smart projektor helybeállításának módosítására.

Ha nincs hálózati kapcsolat, akkor saját kezűleg kell megadni az országot.

A konfigurálható elemek országonként eltérnek.

- [Szolgáltatási terület irányítószáma]
Ez a funkció a projektor vételi helyének az irányítószám beírásával történő megadására használható.
- [LG szolgáltató ország]
Ha nem kapcsolja be az [Automatikus beállítás] lehetőséget, kézzel választhatja ki az országot.

[Idő és dátum]

 **(Gyorsbeállítások)** →  → [Általános] → [Idő és dátum]

Az idő ellenőrzése vagy megváltoztatása a projektor használata közben.

- [Automatikus beállítás]
Automatikusan beállítja a projektor képernyőjén megjelenő időt a hálózatról.
- [Idő]/[Dátum]/[Időzóna]
Ha az automatikusan beállított idő helytelen, kézzel is beviheti az időt és a dátumot.
- [Egyedi időzóna]
Ha az [Egyedi] lehetőséget választja az [Időzóna] menüben, az [Egyedi időzóna] menü aktiválódik.



[Elalvás időzít]

 **(Gyorsbeállítások)** →  → [Általános] → [Időzítők] → [Elalvás időzít]

Beállítja, hogy a projektor kikapcsoljon egy megadott időpontban.

Ha szeretné kikapcsolni az [Elalvás időzít], válassza a [Ki] lehetőséget.

[Időzítő bekapcsolása]/[Időzítő kikapcsolása]

 **(Gyorsbeállítások)** →  → [Általános] → [Időzítők] → [Időzítő bekapcsolása]/[Időzítő kikapcsolása]

Beállíthatja a projektor Bekapcsolásidőzítő/Kikapcsolásidőzítő funkcióját.

Válassza a [Ki] lehetőséget, ha nem szeretné használni az [Időzítő bekapcsolása]/[Időzítő kikapcsolása] funkciót.

- Az [Időzítő bekapcsolása]/[Időzítő kikapcsolása] funkció használatához állítsa be a pontos időt.

[Auto kikapcsolás]

 **(Gyorsbeállítások)** →  → [Általános] → [Időzítők] → [Auto kikapcsolás]

Ha nincs jel, vagy nem történik gombnyomás, a projektor az előre beállított időtartam letelte után automatikusan kikapcsol.

[Saját oldalam]

 **(Gyorsbeállítások)** →  → [Általános] → [Saját oldalam]

A saját oldal információinak és beállításainak kezelése.

- Ez a funkció nem minden modellen érhető el.



[Eco mód]

 **(Gyorsbeállítások)** →  → [Általános] → [Eco mód]

Energiakezelési lehetőségek beállítása az energiafogyasztás csökkentése érdekében.

- [Automatikus kikapcsolás]
Beállíthatja, hogy a projektor automatikusan lekapcsoljon, amennyiben adott ideig nincs felhasználói aktivitás.
- [HDD Eco mód]
Ha a mód beállítása [Be], akkor a projektorhoz csatlakoztatott USB-s merevlemez energiatakarékos üzemmódra vált, ha az huzamosabb ideig nincs használva.

[Mobil Projektor be]

 **(Gyorsbeállítások)** →  → [Általános] → [Mobil Projektor be]

Ha a [Bekapcsolás Wi-Fi-n keresztül] vagy a [Bekapcsolás Bluetooth-on keresztül] opció [Be] állásba van kapcsolva, bekapcsolhatja projektorát egy a [Mobil Projektor be] funkciót támogató alkalmazással, és megjelenítheti az alkalmazás képernyőjét a projektorral.

- A [Bekapcsolás Wi-Fi-n keresztül] funkciót olyan alkalmazással vagy okoseszközzel kell használni, amelyik támogatja a funkciót.
- A [Bekapcsolás Bluetooth-on keresztül] funkció csak bizonyos LG Electronics okostelefonokkal használható.
- A projektornak csatlakoznia kell egy hálózathoz.
- A projektornak bedugva kell lennie.
- A projektornak és a használni kívánt eszköznek egyazon hálózatra kell csatlakoznia.
- Az első csatlakoztatáskor bizonyosodjon meg róla, hogy a használni kívánt eszköz készen áll a csatlakozáshoz.
- Ez a funkció csak bizonyos modelleken és csak bizonyos országokban érhető el.

[SIMPLINK (HDMI-CEC)]

 **(Gyorsbeállítások)** →  → [Általános] → [SIMPLINK (HDMI-CEC)]

A projektor távirányítójával kényelmesen működtetheti és vezérelheti a HDMI-n keresztül csatlakoztatott különféle multimédiás eszközöket.

[Kép szélének beállítása]

 **(Gyorsbeállítások)** →  → [Általános] → [Kép szélének beállítása]

Az [Kép szélének beállítása] (négy-sarkos trapéz) funkció a vetített kép vízszintes és függőleges szélének beállítására szolgál azokban az esetekben, amikor a projektor a képernyőhöz képest nem merőleges szögben helyezkedik el. A funkció használatával elkerülhető a vetített kép alakjának torzulása. Csak akkor használja, ha a projektort valamiért nem lehet optimális szögben elhelyezni. Az [Kép szélének beállítása] funkció használata a képminőség romlásához vezethet.

- Az [Kép szélének beállítása] funkció értéktartománya a következő.
 - [Bal felső] (V: 0 és 100 között, F: 0 és 100 között)
 - [Jobb felső] (V: -100 és 0 között, F: 0 és 100 között)
 - [Bal alsó] (V: 0 és 100 között, F: -100 és 0 között)
 - [Jobb alsó] (V: -100 és 0 között, F: -100 és 0 között)

[PJT üzemmód]

 **(Gyorsbeállítások)** →  → [Általános] → [PJT üzemmód]

A funkcióval függőlegesen vagy vízszintesen elforgathatja a vetített képet.

[Auto Keystone]

 **(Gyorsbeállítások)** →  → [Általános] → [Auto Keystone]



Ez a funkció nem minden modellen érhető el.

Az [Auto Keystone] négy-szögletes képet biztosít azáltal, hogy automatikusan beállítja a trapézkorrekciós számot, amikor a projektor megdöntése miatt trapéz alakú kép látható.

Használja az [Kép szélének beállítása] (Négy-sarkos Keystone) opciót, ha azt szeretné, hogy a képernyő beállítása pontosabb legyen, mint az [Auto Keystone] használatával.

- [Be]
 - A trapézkorrekciós szám automatikus beállítása.
- [Ki]
 - A trapézkorrekciós szám kézi beállítása.



[Auto bekapcsolás]

 **(Gyorsbeállítások)** →  → [Általános] → [Auto bekapcsolás]

A tápkábel projektorra csatlakoztatásakor a projektor automatikusan bekapcsol.

- [Be]
Ha a tápkábelt a projektorhoz csatlakoztatják, az automatikusan bekapcsol.
- [Ki]
A tápkábel csatlakoztatásakor a projektor készenléti üzemmódba kapcsol.

[Nagy magasság]

 **(Gyorsbeállítások)** →  → [Általános] → [Nagy magasság]

Kapcsolja be ezt a funkciót, amennyiben a projektort a tengerszint feletti 1200 méternél magasabban használja.

Különbön a projektor túlmelegedhet, illetve bekapcsolhatnak védelmi funkciói. Ebben az esetben kapcsolja ki a projektort, majd néhány perc elteltével ismét kapcsolja be.

- Ez a funkció nem minden modellen érhető el.

[LG Vezeték Nélküli Billentyűzet]



 **(Gyorsbeállítások)** →  → [Általános] → [LG Vezeték Nélküli Billentyűzet]

Ezen funkció segítségével csatlakoztathatja vezeték nélküli LG billentyűzetét készülékéhez.

Kapcsolja be a készüléket, állítsa párosítási módba, majd a projektor képernyőjén kattintson a [CSATLAKOZÁS] lehetőségre.

- Támogatott billentyűzet
 - LG Rolly Keyboard
- Egy korábban már csatlakoztatott LG vezeték nélküli billentyűzet automatikusan csatlakozni fog, amint bekapcsolja a projektort.
- Egy létező csatlakozás megszüntetéséhez kattintson a [KAPCSOLAT BONTÁSA] lehetőségre.
- Ez a funkció nem minden modellen érhető el.

[Beállítások súgója]

 **(Gyorsbeállítások)** →  → [Általános] → [Beállítások súgója]

A beállítások menü kiválasztása esetén a beállításokra vonatkozó tippek is megjelennek. A bekapcsoláshoz/kikapcsoláshoz jelölje be vagy törölje a jelölőnégyzetet a Beállítások menüben.

[Képernyővédő]

 **(Gyorsbeállítások)** →  → [Általános] → [Képernyővédő]

Amennyiben az aktuálisan megjelenített alkalmazás egy óráig nem érzékel felhasználói tevékenységet, az alkalmazást egy [Képernyővédő] váltja fel.

[Visszaállítás az alapbeállításra]



 **(Gyorsbeállítások)** →  → [Általános] → [Visszaállítás az alapbeállításra]

Visszaállítja a projektor alapértelmezett beállításait. A funkció minden beállítást visszaállít az alapértelmezett értékre.

A visszaállítás után a projektor automatikus kikapcsol, majd visszakapcsol.

- Amennyiben a [Biztonság] funkció [Be] beállításon van, abban az esetben a [Visszaállítás az alapbeállításra] funkció használatához meg kell adnia a jelszavát.
- Inicializálás közben ne kapcsolja ki a készüléket.
- Javasoljuk, hogy a projektorát állítsa vissza a következővel: [Visszaállítás az alapbeállításra], mielőtt azt harmadik félnek értékesíti vagy másra ruhazza rá.

[A ProjektorRÓL]

 **(Gyorsbeállítások)** →  → [Általános] → [A ProjektorRÓL]

Ebben a menüpontban tekintheti meg az Ügyfélszolgálattal kapcsolatos információkat. (Szoftverfrissítés, a projektor adatai stb.)

[Öndiagnosztika]

 **(Gyorsbeállítások)** →  → [Általános] → [Öndiagnosztika]



A termék használata során esetlegesen felmerülő működési problémák hibaelhárítása.

[Felhasználói Feltételek]

 **(Gyorsbeállítások)** →  → [Általános] → [Felhasználói Feltételek]

Tekintse át a jogi dokumentumokat, és fogadja el, illetve utasítsa el a szolgáltatási feltételeiket.

[Jogi nyilatkozat]

 **(Gyorsbeállítások)** →  → [Általános] → [Jogi nyilatkozat]

Tekintse át a jogi nyilatkozatot.

[Otthoni/Áruházi mód]

 **(Gyorsbeállítások)** →  → [Általános] → [Otthoni/Áruházi mód]

A választható opciók: [Otthoni Mód] és [Áruházi Mód].



A projektor otthoni használatához válassza az [Otthoni Mód] lehetőséget.

Az [Áruházi Mód] lehetőséget csak áruházi kiállítás esetén használja. A bolti kiállításhoz optimális beállítások használatához válassza a Store módot.

[Biztonság] beállítások

- A [Biztonság] jellemzőt kapcsolja [Be] állásba.
- A gyári jelszó „0000”.
Ha a Country (Ország) menüpontban France (Franciaország) van beállítva, akkor a jelszó nem „0000”, hanem „1234”.
- A konfigurálható elemek a típustól függően eltérnek.

[Alkalmazás zárolások]

 **(Gyorsbeállítások)** →  → [Biztonság] → [Alkalmazás zárolások] → Válassza ki a zárolni kívánt alkalmazásokat.

Lehetőség van az alkalmazások zárolására vagy a zárolás feloldására.



- A zárolás funkció az éppen futó alkalmazáson nem lép azonnal életbe.

[Bemeneti zárolások]

 **(Gyorsbeállítások)** →  → [Biztonság] → [Bemeneti zárolások] → Válassza ki a zárolni kívánt bemeneteket.







Lehetőség van a bemenetek zárolására vagy a zárolás feloldására.

[Jelszó visszaállítása]

 **(Gyorsbeállítások)** →  → [Biztonság] → [Jelszó visszaállítása]
Adja meg vagy módosítsa a projektor jelszavát.



Elfelejtett jelszó visszaállítása

Ha elfelejti a beállított jelszót, az alábbiakat követve visszaállíthatja:

- 1 Nyomja meg a távirányító  **(Gyorsbeállítások)** gombját, majd vigye a kurzort a  → [Biztonság] → [Jelszó visszaállítása] elemre.
- 2 Nyomja meg a távirányító  →  →  →  gombját.
Megjelenik a mesterjelszó-beviteli ablak.
- 3 Adja meg a „0313” számot a mesterjelszó-beviteli ablakban, majd nyomja meg az [Bevitel] gombot. A jelszó visszaállítása megtörténik.

[Kis. leh.]

[Kurzor beállítások]

 **(Gyorsbeállítások)** →  → [Kis. leh.] → [Kurzor beállítások]

Beállíthatja a képernyőn megjelenő kurzor sebességét és formáját.

[A Menü Átláthatósága]

 **(Gyorsbeállítások)** →  → [Kis. leh.] → [A Menü Átláthatósága]

Ha [Be] értékre állítja ezt a funkciót, átlátszóvá tehet egyes menüket (pl. Élő menü, Keresés, Képernyő-távírányító stb.).

[Nagy Kontraszt]

 **(Gyorsbeállítások)** →  → [Kis. leh.] → [Nagy Kontraszt]

Amikor a funkció [Be] van kapcsolva, módosítja a képernyőn lévő néhány menü hátterét és a betűtípus színét, hogy kiemelve a kontrasztot a világos és a sötét területek között.

- A hatás ideiglenesen eltűnik, amikor konfigurálja [Kép üzemmód] vagy a [Képarány] beállításokat.

SZOFTVERFRISSÍTÉS

A szoftverfrissítés ellenőrzi és letölti a legújabb verziót.



 (Gyorsbeállítások) →  → [Általános] → [A ProjektorRÓL]

Menü	Leírás
[FRISSÍTÉSEK KERESÉSE]	<p>A legújabb frissítési verzió keresésekor csak akkor végzi el a frissítést, ha elérhető frissítési fájl vagy egy későbbi verzió.</p> <p>A projektor automatikusan ellenőrzi a szoftververzióját, de ha szükséges, Ön manuális ellenőrzést is végezhet.</p>
[Automatikus Frissítések Engedélyezése]	<p>Az [Automatikus Frissítések Engedélyezése] opció kiválasztása esetén ha elérhető frissítés, a frissítés automatikusan elindul, és a rendszer kérdést sem tesz fel.</p> <p>Ha az [Automatikus Frissítések Engedélyezése] opció nincs kiválasztva ha elérhető frissítés, a frissítés egy kérdés feltétele után indul el.</p>

- A konfigurálható elemek az országtól függően eltérnek.
- A legújabb verzió internetkapcsolaton keresztül beszerezhető.
- Ha a szoftver nincs frissítve, előfordulhat, hogy bizonyos funkciók nem működnek megfelelően.

HIBAEELHÁRÍTÁS

Amennyiben a termék használata során az itt felsorolt problémák bármelyikével találkozna, kérjük ellenőrizze a következőt: Előfordulhat, hogy a probléma nem a termékben keresendő.

A készülékkel kapcsolatos problémák esetén szükséges ügyfélszolgálati információk a projektor  (Gyorsbeállítások) →  → [Általános] → [A ProjektorRÓL] menüpontjában érhetők el.

Rendellenes működés

A bekapcsolást követően egy ideig nem jelenik meg a képernyő.

- Ennek oka a zajeltávolítás folyamata, melynek célja, hogy kiiktassa a bekapcsolás során esetlegesen megjelenő összes zajt. Ez nem azt jelenti, hogy a termék hibás.

A Magic távirányító kurzora nem jelenik meg a képernyőn.



(Országfüggetlen)

- Lemerülhettek a mozgásérzékelős távirányító elemei.
Cserélje ki az elemeket, és regisztrálja ismét mozgásérzékelős távirányítóját a használati útmutató MOZGÁSÉRZÉKELŐS TÁVIRÁNYÍTÓ részében olvasható utasításokat követve.
- Ez csak a Magic távirányítót támogató típusokra érvényes.

Nem tudom bekapcsolni a projektort.

- Győződjön meg róla, hogy a projektor tápkábele megfelelően csatlakozik az aljzathoz.
- Ha többszörös aljzatot használ, ellenőrizze, hogy megfelelően működik-e.
- Próbálja meg bekapcsolni a projektorkészüleken lévő gombbal.

Azt mondja, hogy nincs jel a képernyőn.

- Győződjön meg róla, hogy a HDMI-kábel megfelelően csatlakozik a projektorához.
- A csatlakoztatott bemenet kiválasztásához lépjen ide:  → .
- Ellenőrizze, hogy a külső eszköze, például a set-top box vagy a Blu-ray lejátszó be van-e kapcsolva.

USB-eszköz csatlakoztatásakor a készülék nem működik.

- Győződjön meg róla, hogy az USB-eszköz és az USB-kábel verziója 2.0 vagy annál újabb.

A képernyővel kapcsolatos problémák

Először is végezzen képtesztet a projektoron a következő menüponton keresztül:  **(Gyorsbeállítások)** →  → [Kép] → [Képteszt], hogy kiszűrje a projektor rendellenességeit.



Ha set-top boxot használ, kapcsolja ki, majd kapcsolja vissza.

Győződjön meg róla, hogy a set-top box megfelelően csatlakozik a projektorához.

Függőleges/vízszintes vonalak és hálós mintázat jelenik meg egy-egy pillanatra, ami után a képernyő megremeg.

- Ilyenkor hagyja abba a vezeték nélküli telefonok, hajszerítők, elektromos fűrók stb. használatát, mert ezt a problémát a magasfrekvenciás elektronikus készülékek (pl. egy másik projektor) vagy az erős elektromágneses források okozzák.

Függőleges vonalakat látok a képernyőn mind a négy irányban, vagy a színek homályosak, amikor csatlakoztatni próbálok az eszközt a HDMI-hez.



-  **(Gyorsbeállítások)** →  → [Kép] → [Képarány Beállításai] → [Levágás nélkül]
A [Levágás nélkül] beállítása legyen: [Ki].
A [Levágás nélkül] opció megmutatja az eredeti képet. Ha a jel zajt tartalmaz, előfordulhat, hogy mind a négy irányban zajt lát.

A képernyő üres lesz, vagy a kép elmosódottá válik HDMI-kábel használatakor.

- Ellenőrizze, hogy a HDMI®-kábel megfelel-e a szabványnak. Ha nem szabványos HDMI®-kábelt használ, előfordulhat, hogy a képernyő vibrál vagy nem jelenít meg semmit.
- Ellenőrizze a kábel megfelelő csatlakoztatását. Nem megfelelő csatlakoztatás esetén előfordulhat, hogy a képernyő vibrál.

Problémák a hanggal



Először is végezzen tesztet a projektoron a következő menüponton keresztül:

 **(Gyorsbeállítások)** →  → [Hang] → [Hangteszt], hogy kiszűrje a rendellenességeket.

Ha set-top boxot használ, kapcsolja ki, majd kapcsolja vissza.

Győződjön meg róla, hogy a set-top box megfelelően csatlakozik a projektorához.

A képernyő megfelelően működik, de semmilyen hang nem hallható.

-  **(Gyorsbeállítások)** →  → [Hang] → [Hangkimenet]
Ellenőrizze, hogy a [Hangkimenet] opció [Belső Projektor hangszóró + optikai] vagy [Belső Projektor hangszóró] lehetőségre van-e állítva.
Ha set-top boxot használ, nem lesz hang, ha a set-top box vagy a projektor hangját 0-ra állította vagy engedélyezte a némítást. Állítsa be a hangerőt a megfelelő szintre.

Nem hallható hang a HDMI-/USB-porthoz való csatlakozás esetén.

- Ellenőrizze, hogy a kábel nagy sebességű HDMI®-kábel-e.
- Győződjön meg róla, hogy az USB-eszköz és az USB-kábel verziója 2.0 vagy annál újabb.
- Normál zenei fájlt használjon (*.mp3, *.wav, *.ogg, *.wma).

Problémák a számítógép csatlakoztatásával

A képernyő továbbra is üres marad számítógéphez való csatlakoztatást követően.

- Ellenőrizze, hogy a számítógép megfelelően csatlakozik-e a projektorhoz.
- A távirányító segítségével kapcsolja ki, majd újra be a készüléket.
- Indítsa újra a számítógépet, úgy, hogy a projektor már be van kapcsolva.
- Ellenőrizze, hogy az aktuális képernyőfelbontás támogatja-e a számítógép-bemenet.
- Kettős monitor használatakor ellenőrizze, hogy a számítógép vagy notebook támogatja-e a kettős monitor üzemmódot.
- Csatlakoztassa ismét a nagy sebességű HDMI-kábelt.
- Amikor a számítógép RGB kimeneti portja a projektor HDMI bemeneti portjához csatlakozik, használjon RGB-HDMI átalakítót.
A képernyőn nem fog látni semmit, ha HDMI-RGB átalakítót használ.

Számítógép HDMI-kábellel történő csatlakoztatása esetén nem hallható hang.

- Forduljon a videokártya gyártójához a HDMI hangkimenet ellenőrzéséhez. (A DVI-formátumú fájlhoz tervezett videokártyák esetében külön hangkábel csatlakoztatása szükséges.)

A kép levégásra kerül, vagy az egyik oldalra helyeződik át számítógéphez való csatlakoztatást követően.

- Olyan felbontásra állítsa, amely támogatja a számítógép-bemenetet. (Indítsa újra a számítógépet a felbontás módosítása után.)

[Fénykép és Videó] – Filmlejátszási problémák

A támogatott fájlokkal kapcsolatban további információkat itt olvashat: „MÁS ESZKÖZÖKÖN LÉVŐ FÁJLOK LEJÁTSZÁSA”.

Nem találok a fájl a következő helyen: [Fénykép és Videó].

- Ellenőrizze, hogy az USB-tárolóeszközön található fájlokat biztosan be tudja-e olvasni számítógép.
- Ellenőrizze, hogy támogatott-e az adott fájlkiterjesztés.

A következő üzenet jelenik meg: „Nem támogatott fájl”, vagy a hang lejátszása megfelelő, de a videó lejátszása nem.

- Ellenőrizze, hogy az adott fájl gond nélkül lejátszható-e a számítógép videólejátszójával. Ellenőrizze, hogy nem sérült-e a fájl.
- Ellenőrizze, hogy támogatott-e az adott fájlkiterjesztés.
- Ellenőrizze, hogy támogatott-e a felbontás.
- Ellenőrizze, hogy támogatott-e az adott videokodek.
- Ellenőrizze, hogy támogatott-e az adott képfrissítési gyakoriság.



A következő üzenet jelenik meg: „Nem támogatott hang”, vagy a videó lejátszása megfelelő, de a hang lejátszása nem.

- Ellenőrizze, hogy az adott fájl gond nélkül lejátszható-e a számítógép videólejátszójával. Ellenőrizze, hogy nem sérült-e a fájl.
- Ellenőrizze, hogy támogatott-e az adott fájlkiterjesztés.
- Ellenőrizze, hogy támogatott-e az adott hangkodek.
- Ellenőrizze, hogy támogatott-e az adott bitsebesség.
- Ellenőrizze, hogy támogatott-e az adott mintavételi frekvencia.
- Ellenőrizze, hogy támogatott-e a hangcsatorna-elkülönítés.

A feliratok nem láthatóak.

- Ellenőrizze, hogy az adott fájl gond nélkül lejátszható-e a számítógép videólejátszójával. Ellenőrizze, hogy nem sérült-e a fájl.
- Ellenőrizze, hogy egyezik-e a videófájlok és a feliratfájlok neve.
- Ezenkívül ellenőrizze, hogy a videófájl és a feliratfájl azonos mappában található-e.
- Ellenőrizze, hogy támogatott-e a feliratfájl formátuma.
- Ellenőrizze, hogy támogatott-e a nyelv. (A feliratfájl nyelvének ellenőrzéséhez nyissa meg a feliratfájlt a Jegyzetömbbel.)





- Ha a feliratok kódolása nem lett megfelelően beállítva, előfordulhat, hogy a feliratok nem fognak megfelelően megjelenni.

Válassza a  →  lehetőséget a videolejátszó képernyőjének alján található vezérlőpanelen, és változtassa meg a [KÓDOLDAL] értékét.

- Ha a tartalommosztó funkcióval egy másik eszközön tárolt videofájlt játszik le, a használt programtól függően előfordulhat, hogy a feliratok nem lesznek elérhetők.

Hálózati kapcsolat problémák

A hálózati kapcsolat státuszát a lentiek szerint ellenőrizheti.

-  **(Gyorsbeállítások)** →  → [Hálózat] → [Vezetékes kapcsolat (Ethernet)]
-  **(Gyorsbeállítások)** →  → [Hálózat] → [Wi-Fi kapcsolat] → [Speciális Wi-Fi Beállítások]



Amikor a projektor mellett megjelenik egy X

- Ellenőrizze a projektort vagy az AP-t (routert).
- Ellenőrizze a projektor, az AP (router) és a kábelmodem kapcsolati állapotát.
- Kapcsolja ki-, majd be a készülékeket a következő sorrendben;
 1. Kábelmodem; várja meg, hogy a kábelmodem újrainduljon.
 2. AP (router); várja meg, hogy az AP (router) újrainduljon.
 3. A projektor.
- Vezeték nélküli kapcsolat használata esetén változtassa meg az AP (router) SSID-jét (hálózati nevét) és csatornáját.
- Fix IP-cím használata esetén adja meg az IP-címet.
- Vegye fel a kapcsolatot internetszolgáltatójával vagy az AP (router) gyártójával.



Amikor az átjáró mellett megjelenik egy X

- Ellenőrizze az AP-t (routert), vagy vegye fel a kapcsolatot internetszolgáltatójával.
- Húzza ki az AP-t (routert), a kábelmodemet, és várjon 10 másodpercet. Dugja őket vissza.
- Indítsa újra (resetelje) az AP-t (routert) vagy a kábelmodemet.
- Vegye fel a kapcsolatot internetszolgáltatójával vagy az AP (router) gyártójával.
- Látogasson el az AP (router) gyártójának honlapjára, és ellenőrizze, hogy a router a legújabb készülékszoftvert használja-e.



Amikor a DNS mellett megjelenik egy X

- Ellenőrizze az AP-t (routert), vagy vegye fel a kapcsolatot internetszolgáltatójával.
- Húzza ki a kábelmodemet vagy az AP-t (routert), és várjon 10 másodpercet. Dugja őket vissza.
- A kábelmodem vagy AP (router) újraindulása (resettelése) után próbáljon meg ismét kapcsolódni.
- Ellenőrizze, hogy a projektor/AP (router) MAC-címe regisztrálva van-e internetszolgáltatójánál. (A hálózati állapotot mutató ablak paneljén látható MAC-címnek regisztrálva kell lennie az internetszolgáltatónál.)

LG-fiók problémák

Előfordulhat, hogy egyes országokban a www.lgappstv.com weboldalhoz való hozzáférés korlátozott.

Már feliratkoztam a projektoron. Ennek ellenére ismét fel kell iratkoznom a (www.lgappstv.com) weboldalon?

- Ha már feliratkozott a projektoron, nem szükséges ismét feliratkozni a weboldalon. A weboldalra is bejelentkezhet ugyanazt az azonosítót és jelszót használva és az e-mailben történő visszaigazolás elvégzéséhez szükséges információkat megadva.

Lehetséges egy projektorhoz különböző azonosítók használata a családtagok számára?



- Egy projektorhoz több azonosítót is regisztrálhat.

Elfelejtettem az azonosítómát/jelszavamát. Mi a teendő?

- A jelszó e-mailen keresztüli inicializálásához válassza az ELFELEJTETTE A JELSZÓT? lehetőséget a bejelentkezési képernyőn.
- Amennyiben számítógépen iratkozott fel, azonosítóját/jelszavát megtalálhatja a www.lgappstv.com weboldalon.

Tartalomproblémák

Üres a Kezdőlap.

- Ez a funkció nem érhető el minden országban.
Előfordulhat, hogy nem látja a tartalmat, amennyiben a Service Country Setting országbeállítása megváltozott. A szolgáltatási országot, ahonnan a szolgáltatást használja, a  (Gyorsbeállítások) →  → [Általános] → [Hely] → [LG szolgáltató ország].
- Előfordulhat, hogy nem tudja megnézni a törölt tartalmat. Kérjük, telepítse újra a megfelelő alkalmazást.
- A támogatott tartalom típusa országonként változik.
- A felajánlott tartalmak megváltozhatnak vagy a szolgáltató megszakíthatja azokat.

Webböngésző problémák

Egy adott weboldal egyes részei nem láthatóak az internet használata során.

- A [Böngésző] csak a HTML5 nyelvet támogatja, a Flash plug-int nem.
- A [Böngésző] nem támogatja a plug-in telepítést.
- A [Böngésző] kizárólag a következő formátumú médiafájlokat lehet megjeleníteni: JPEG/PNG/GIF
- Nem menthet le csatolmányokat vagy képeket.

Egy webhely meglátogatásakor az internet automatikusan bezárul.

- Előfordulhat, hogy a rendszer bezárásra kényszeríti az internetet, amennyiben a rendelkezésre álló memória mérete nem elegendő a weboldalon található képek kezeléséhez.

