



Használati útmutató

Home Projector

EF-100W

EF-100B

Az Útmutatóban Használt Jelölések	5		
A kivetítő bemutatása	8		
A kivetítő alkatrészei és az alkatrészek funkciói	9		
A kivetítő részei - előlnézet/felülnézet	9		
A kivetítő alkatrészei - Hátulnézet	10		
A kivetítő alkatrészei - Alapzat	11		
A kivetítő alkatrészei - Kezelőpanel	11		
A kivetítő alkatrészei - Távvezérlő	12		
A kivetítő üzembe helyezése	14		
A kivetítő helyének megválasztása	15		
A kivetítő beüzemelési és beállítási opciói	16		
Kivetítési távolság	17		
A kivetítő csatlakoztatása	18		
Csatlakoztatás streaming médialejátszóhoz	18		
Csatlakoztatás videoforrásokhoz	20		
Fejhallgató csatlakoztatása	21		
Bluetooth® audioeszközök csatlakoztatása	22		
Bluetooth-specifikáció	23		
Elemek behelyezése a távvezérlőbe	24		
A távvezérlő használata	24		
A kivetítő alapfunkcióinak használata	26		
A kivetítő bekapcsolása	27		
A kivetítő kikapcsolása	28		
A kivetítőmenük nyelvének kiválasztása	29		
Vetítési módok	30		
		A vetítési mód módosítása a menük segítségével	30
		A kivetített kép magasságának beállítása	31
		A kép alakja	32
		Aut. függ. trapéz	32
		A kép alakjának korrigálása vízszintes irányban a vízszintes trapézkorrekció-beállító gombokkal	32
		A kép alakjának korrigálása a Trapézkorrekció gombbal	33
		A kép alakjának korrigálása a Quick Corner segítségével	34
		A kép fókuszájának beállítása a fókuszbekapcsoló kar segítségével	36
		A kép átméretezése nagyítással	37
		Képarány	38
		A képarány módosítása	38
		Választható képarány-beállítások	39
		A kivetített kép megjelenése az egyes képarány-beállítások esetében	39
		A képminőség (színmód) beállítása	40
		A színmód módosítása	40
		Választható színmódok	40
		Az Automatikus fényesség beállítás bekapcsolása	40
		Az élesség beállítása	42
		A kép színének módosítása	43
		A színhőmérséklet beállítása	43
		Az RGB eltolás és erősítés beállítása	43
		Az árnyalat, színtelítettség és fényerő beállítása	44
		Gamma beállítása	45
		A fényforrás fényerejének beállítása	47
		Beállítások mentése a memóriába és a mentett beállítások használata	48
		A hangerő módosítása a hangerő-szabályozó gombokkal	49
		A hang üzemmód módosítása	50
		Választható hang üzemmódok	50

A kivetítő funkcióinak beállítása **51**

A HDMI csatlakozás funkció.....	52
A csatlakoztatott eszközök működtetése a HDMI csatlakozás funkció használatával.....	52
A kép és a hang ideiglenes kikapcsolása (A/V némítás)	54
A kivetítő biztonsági funkciói.....	55
A kivetítő gombjainak lezárása	55
A kivetítő gombjainak kioldása	55
A biztonsági kábel felszerelése	56

A menübeállítások módosítása **57**

A kivetítő menüinek használata	58
A megjelenő billentyűzet használata	59
A megjelenő billentyűzeten keresztül használható szövegtípusok.....	59
Képminőség-beállítások - Kép menü	60
A kivetítő funkcióinak beállításai - Beállítások menü	62
A kivetítő adatainak megjelenítése - Információ menü	65
Információ menü - Kivetítő adatai menü	65
Kivetítő-visszaállítási opciók - Alaphelyzet menü	67

A kivetítő karbantartása **68**

A kivetítő karbantartása.....	69
A kivetítő ablak tisztítása.....	70
A kivetítő burkolatának tisztítása	71
A légszűrő és a szellőzőnyílások karbantartása	72
A légszűrő és a szellőzőnyílások tisztítása	72
A légszűrő cseréje	72

Hibaelhárítás **74**

Kivetítéssel kapcsolatos problémák.....	75
A kivetítő visszajelzőjének állapota.....	76
A kivetítő be- és kikapcsolásával kapcsolatos problémák megoldása	78
A kivetítő bekapcsolásával kapcsolatos problémák megoldása	78
A kivetítő kikapcsolásával kapcsolatos problémák megoldása	78
Képproblémák megoldása	79
Hiányzó képpel kapcsolatos problémák.....	79
Nem téglalap alakú képek korrigálása	80
Életlen vagy zavaros kép korrigálása	80
Részleges képmegjelenítéssel kapcsolatos problémák megoldása.....	80
Zajt vagy statikus zörejt tartalmazó képek módosítása	81
Képek módosítása nem megfelelő fényerő vagy színek miatt	81
Fejjel lefelé megjelenő kép módosítása	82
Nem működő vagy alacsony hangerejű hanggal kapcsolatos problémák megoldása	83
Bluetooth-csatlakozással kapcsolatos problémák megoldása....	84
A távvezérlő működésével kapcsolatos problémák megoldása .	85
A HDMI csatlakozás problémáinak megoldása.....	86
Függelék 87	
Külön megvásárolható tartozékok és cserealkatrészek	88
Rögzítőkonzolok.....	88
Cserealkatrészek.....	88
Képernyőméret és vetítési távolság.....	89
Támogatott monitorfelbontások.....	91
A kivetítő műszaki adatai.....	92



Csatlakozók műszaki adatai.....	92
Külső méret.....	93
A biztonsági szimbólumok és utasítások listája	94
Lézer biztonsági információk	96
Lézerrel kapcsolatos figyelmeztető címkék.....	96
Szószedet.....	97
Felhívások.....	98
Indication of the manufacturer and the importer in accordance with requirements of EU directive	98
A használatra vonatkozó korlátozások.....	98
Védjegyek.....	98
Szerzői jogi megjegyzés	99
Szerzői jog.....	99

Az Útmutatóban Használt Jelölések







Biztonsági jelölések

A kivetítő és a hozzá tartozó kézikönyvek grafikus szimbólumokkal jelölik a kivetítő biztonságos használatára vonatkozó tartalmakat.

A személyi sérülések és anyagok károk elkerülése érdekében olvassa el figyelmesen és tartsa be a szimbólumokkal jelölt utasítások és címkék előírásait.

 Figyelmeztetés	Ez a jelzés olyan információra utal, amelynek figyelmen kívül hagyása személyi sérüléshez vagy akár halálhoz vezethet.
 Vigyázat!	Ez a jel olyan információra utal, amelynek figyelmen kívül hagyása személyi sérüléshez vagy figyelmetlenségből okozott anyagi kárhoz vezethet.

Általános jellegű információk jelölése

Figyelem	Ez a címke olyan eljárásokra utal, amelyek során anyagi kár vagy személyi sérülés következhet be kellő elővigyázat hiánya esetén.
	Ez a címke olyan kiegészítő információkat jelöl, amelyek hasznosak lehetnek.
 gomb	A távvezérlőn vagy a kezelőpanelen található gombokat jelzi. Példa:  gomb
Menü/beállítás neve	A kivetítő menüinek és beállításainak nevét jelöli. Példa: Válassza ki a Kép menüt.  Kép > Szín
	Ez a címke kapcsolódó oldalakra mutató hivatkozásokat jelöl.
	Ez a címke jelzi a kivetítő aktuális menüsintjét.

A felhasználói útmutató használata információk kereséséhez

A PDF-útmutató lehetővé teszi, hogy kulcsszó alapján megtalálja a keresett információkat, vagy közvetlenül egy adott szakaszhoz navigáljon a könyvjelzők segítségével. Ezenkívül azt is megteheti, hogy kizárólag a szükséges oldalakat nyomtatja ki. Ez a rész mutatja be, hogyan használhatja a számítógépén lévő Adobe Reader X alkalmazásban megnyitott PDF-útmutatókat.

Keresés kulcsszó szerint

Kattintson a **Szerkesztés > Speciális keresés** menüpontra. Adja meg a keresett információhoz kapcsolódó kulcsszót (szöveget) a keresőablakban, majd kattintson a **Keresés** gombra. A találatok listaként jelennek meg. Ha az egyik megjelenített találatra kattint, az adott oldalra ugorhat.

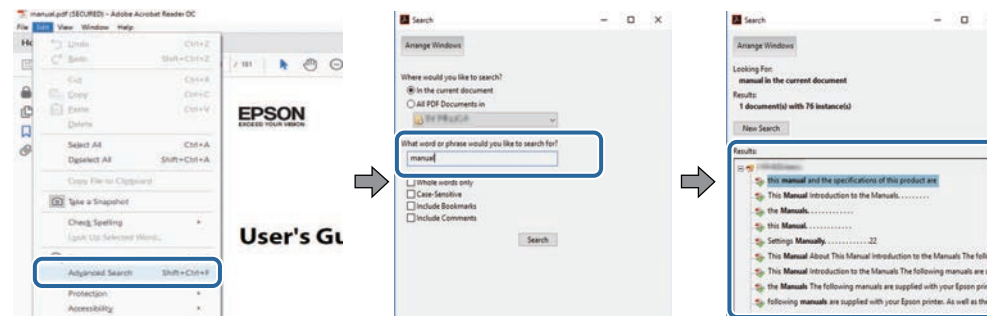

Ugrás közvetlenül a könyvjelzőkből

Kattintson egy címre az adott oldalra történő navigáláshoz. Kattintson a + vagy > ikonra az adott szakasz alacsonyabb szinten lévő címeinek megtekintéséhez. Az előző oldalra való visszatéréshez végezze el az alábbi műveletet a billentyűzetten.

- Windows: Tartsa lenyomva az **Alt** billentyűt, majd nyomja meg a **←** gombot.
- Mac OS: Tartsa lenyomva a **Ctrl** billentyűt, majd nyomja meg a **←** gombot.

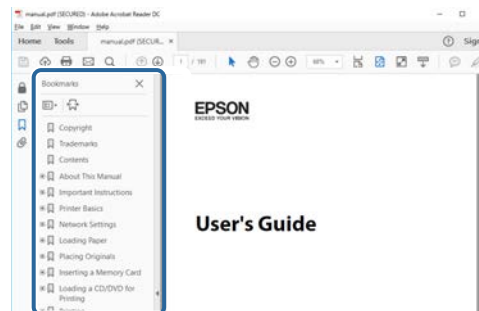

Csak a szükséges oldalak kinyomtatása

Igény szerint kivonatolhatja azokat az oldalakat, amelyekre szüksége van, és kinyomtathatja őket. Kattintson a **Nyomtatás** lehetőségre a **Fájl** menüben, majd adja meg a nyomtatni kívánt oldalakat az **Oldalak** mezőben, amely a **Nyomtatandó oldalak** részben található.

- Ha egymást követő oldalakat szeretne megadni, írjon be egy kötőjelet a kezdőoldal és befejező oldal közé.

Példa: 20-25

- Ha nem egymást követő oldalakat szeretne megadni, válassza el az oldalszámokat vesszővel.

Példa: 5, 10, 15

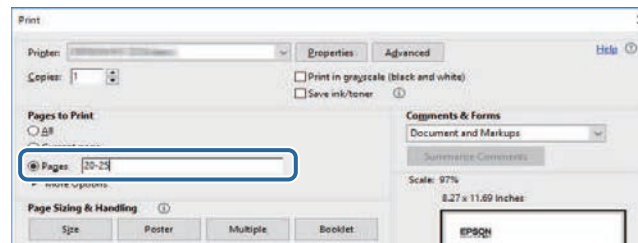

A kivetítő bemutatása

A kivetítővel kapcsolatos bővebb tudnivalókért lásd az alábbi fejezeteket.

▶ **Kapcsolódó hivatkozások**

- "A kivetítő alkatrészei és az alkatrészek funkciói" [p.9](#)

Az alábbi fejezetek a kivetítő alkatrészeit és azok funkcióit ismertetik.

► **Kapcsolódó hivatkozások**

- "A kivetítő részei - előlnézet/felülnézet" p.9
- "A kivetítő alkatrészei - Hátnézet" p.10
- "A kivetítő alkatrészei - Alapzat" p.11
- "A kivetítő alkatrészei - Kezelőpanel" p.11
- "A kivetítő alkatrészei - Távvezérlő" p.12

A kivetítő részei - előlnézet/felülnézet

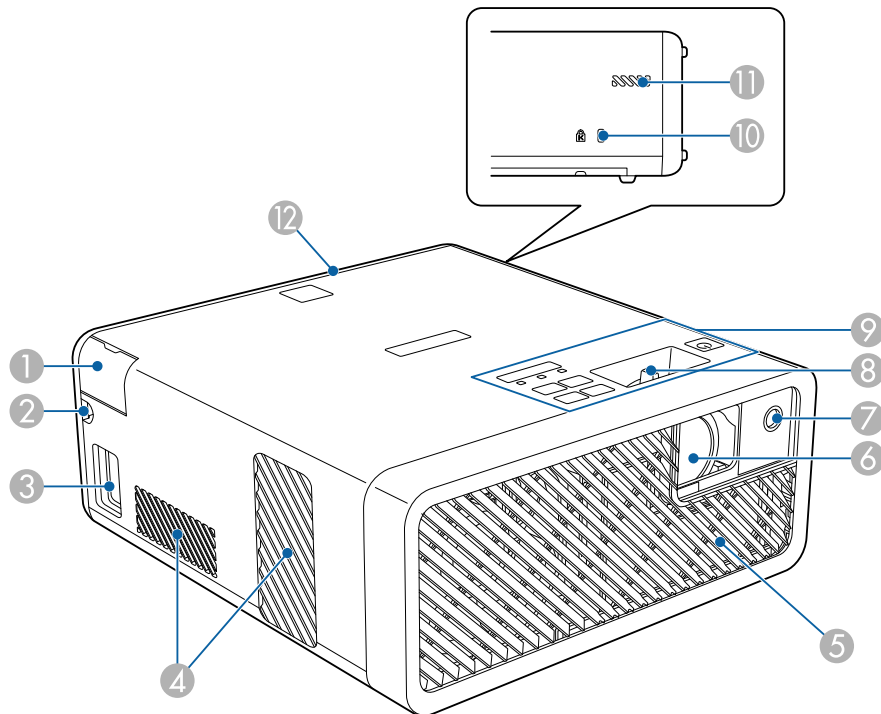

Megnevezés	Funkció
① Audio Out port fedele	Nyissa fel egy fejhallgató csatlakoztatásához.
② Kábel útvonala	Itt kell átvezetni a kivetítőt és a videoberendezést összekötő HDMI-kábelt.
③ Tápkábel-bemenet	A tápkábel kivetítőhöz való csatlakoztatására szolgál.
④ Szellőzőnyílások	A levegőkifúvó szellőzőnyílások a kivetítő belső hűtésére szolgálnak. <div style="border: 1px solid black; padding: 5px; background-color: #ffffcc;"> <p>⚠ Vigyázat!</p> <p>Amikor a kivetítő működik, ne tegye az arcát vagy a kezét a szellőzőnyílás közelébe, és ne tegyen olyan tárgyakat a szellőzőnyílás közelébe, amelyek megvetemedhetnek vagy más módon megsérülhetnek a hőtől. A levegőkifúvó szellőzőnyíláson kiáramló forró levegő égést, deformálódást vagy egyéb balesetet okozhat.</p> </div>
⑤ Levegőbeszívó nyílás (légszűrő)	Beszívja a levegőt a kivetítő belső hűtésének céljából.
⑥ Kivetítő ablak	A képek kivetítése a kivetítő belsejében lévő lencséről történik.
⑦ Távoli vevőkészülék	A távvezérlő jeleit fogadja.
⑧ Fókuszáló kar	A kép fókuszálására szolgál.
⑨ Kezelőpanel	Ezen keresztül lehet működtetni a kivetítőt.
⑩ Biztonsági nyílás	A biztonsági nyílás kompatibilis a Kensington által gyártott Microsaver Security Systemmel.
⑪ Levegőbeszívó szellőzőnyílás	Beszívja a levegőt a kivetítő belső hűtésének céljából.
⑫ Hátsó fedél	Nyissa fel egy streaming médialejátszó vagy más videoberendezés csatlakoztatásához.

► **Kapcsolódó hivatkozások**

- "A távvezérlő használata" p.24
- "A kivetítő alkatrészei - Kezelőpanel" p.11

- "A kép fókuszának beállítása a fókuszbeállító kar segítségével" [p.36](#)
- "Csatlakoztatás videoforrásokhoz" [p.20](#)
- "Fejhallgató csatlakoztatása" [p.21](#)
- "A biztonsági kábel felszerelése" [p.56](#)

A kivetítő alkatrészei - Hátulnézet

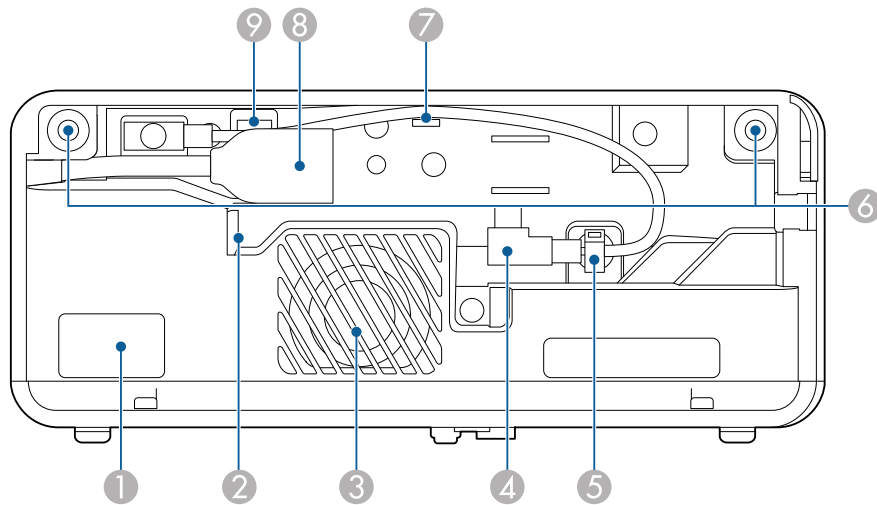

Megnevezés	Funkció	
7	Kábelfogó	Itt kell átvezetni a tápfeszültséget biztosító USB-kábelt.
8	HDMI-port hosszabbítókábel	Megjeleníti a képjeleket egy streaming médialejátszóról vagy más HDMI-kompatibilis videokészületről. A kivetítő kompatibilis a HDCP szabvánnyal. A hosszabbítókábelt nem lehet eltávolítani.
9	Service port	Ez a port többnyire nincs használatban.

» Kapcsolódó hivatkozások

- "A távvezérlő használata" [p.24](#)
- "Csatlakoztatás videoforrásokhoz" [p.20](#)
- "Csatlakoztatás streaming médialejátszóhoz" [p.18](#)

Megnevezés	Funkció	
1	Távolsi vevőkészülék	A távvezérlő jeleit fogadja.
2	Szellőzőnyílás	A levegőkifúvó szellőzőnyílások a streaming médialejátszó hűtésére szolgálnak.
3	Hangszóró	Kibocsátja a hangot.
4	Tápfeszültséget biztosító USB-kábel	Egy streaming médialejátszóhoz csatlakoztatva tápellátást biztosít a lejátszó számára.
5	Kábelrögzítő bilincs	Itt kell átvezetni a tápfeszültséget biztosító USB-kábelt a kábel rögzítése céljából.
6	Hátsó fedél nyílásai	A nyílások segítségével lehet rögzíteni a hátsó fedelet.

A kivetítő alkatrészei - Alapzat

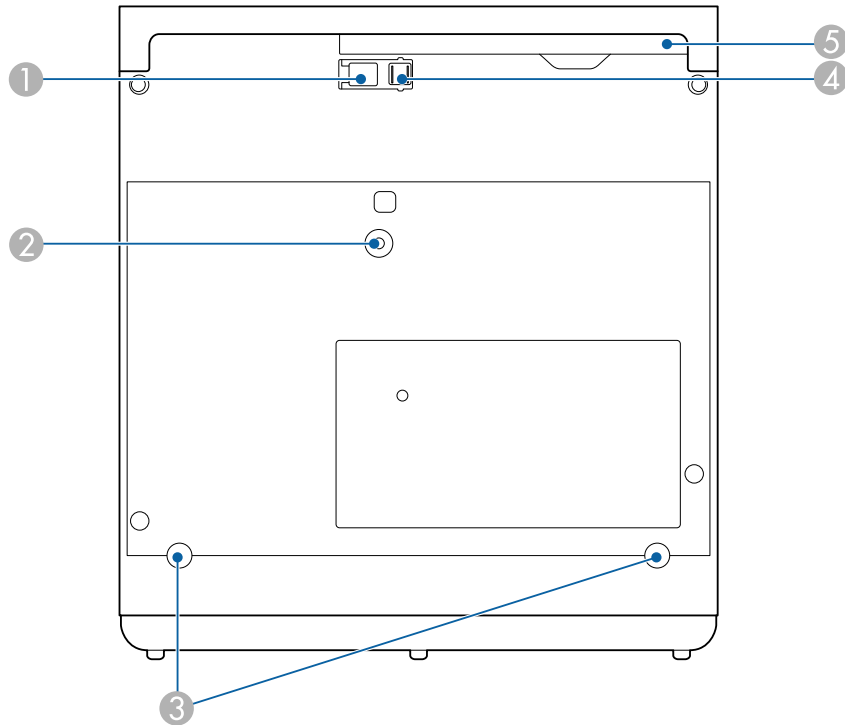

Megnevezés	Funkció
1 Lábkioldó kar	A lábkioldó kar megnyomásával kihúzhatja és visszatolhatja az elős beállítható lábat.
2 Mennyezeti állvány/padlóállvány rögzítési pontja vagy Síltre rögzítés rögzítési pontja	Ide kell csatlakoztatni a mennyezeti rögzítést/padlóállványt vagy a Síltre rögzítés.

Megnevezés	Funkció
3 Hátsó lábak (mennyezeti állvány/padlóállvány rögzítési pontjai vagy Síltre rögzítés rögzítési pontjai)	Forgassa el a lábakat az óramutató járásával ellentétes irányba a kilazításukhoz, majd távolítsa el őket az opcionális mennyezeti rögzítés/padlórögzítés vagy a Síltre rögzítés csatlakoztatásához.
4 Első állítható láb	Asztalra vagy hasonló felületre történő telepítéskor a kép pozíciójának beállításához húzza ki a lábat.
5 Levegősűrő fedele	Nyissa fel a fedelet, hogy hozzá lehessen férni a levegősűrőhöz.



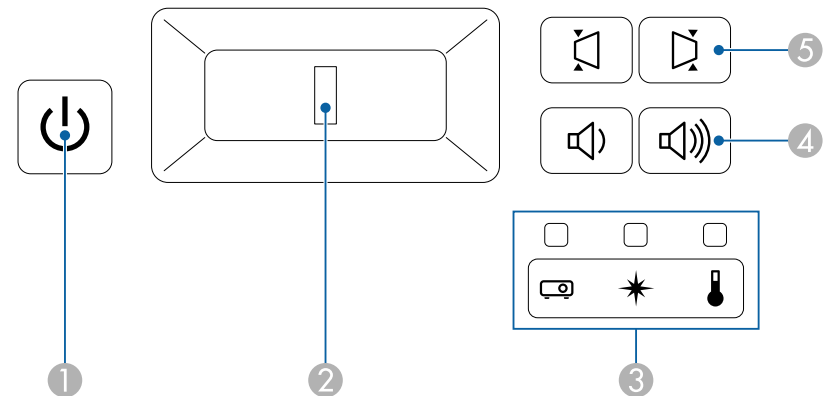

» Kapcsolódó hivatkozások

- "A légszűrő és a szellőzőnyílások karbantartása" [p.72](#)
- "A kivetített kép magasságának beállítása" [p.31](#)

A kivetítő alkatrészei - Kezelőpanel



Megnevezés	Funkció
1 Főkapcsoló gomb	Be- és kikapcsolja a kivetítőt.

Megnevezés	Funkció
2 Fókuszáló kar	A kép fókuszálására szolgál.
3 Visszajelzők	Jelzi a kivetítő állapotát.
4 Hangerőgombok  	Beállíthatja a hangszóró vagy a fejhallgató hangerejét. Ezenkívül a kivetítőhöz csatlakoztatott Bluetooth-audioeszközök hangerejét is módosíthatja.
5 Vízszintes trapézkorrekció-beállító gombok  	Megjeleníti a Trapézkorrekció képernyőt, ahol korrigálhatja a vízszintes trapéztorzítást.







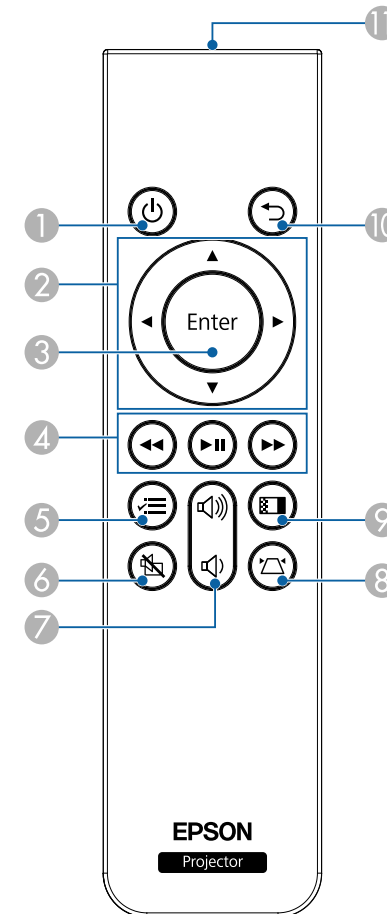

► Kapcsolódó hivatkozások

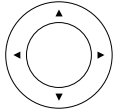
- "A kivetítő visszajelzőjének állapota" [p.76](#)
- "A kép alakjának korrigálása vízszintes irányban a vízszintes trapézkorrekció-beállító gombokkal" [p.32](#)
- "A kivetítő bekapcsolása" [p.27](#)
- "A kép fókuszának beállítása a fókuszbeállító kar segítségével" [p.36](#)
- "A hangerő módosítása a hangerő-szabályozó gombokkal" [p.49](#)

A kivetítő alkatrészei - Távvezérlő



Megnevezés	Funkció
1 Főkapcsoló gomb 	Be- és kikapcsolja a kivetítőt.

Megnevezés	Funkció
2 Nyílombok 	Menüelemek kiválasztására szolgál, amikor a kivetítő menüje meg van jelenítve.
3 Enter gomb 	Belép az aktuálisan kiválasztott menüelembe, és a következő szintre lép, amikor a kivetítő menüje meg van jelenítve.
4 Lejátszásvezérlő gombok 	A kivetítőhöz csatlakoztatott streaming médialejátszó vagy videokészülék lejátszását vezérli, ha a készülék támogatja a HDMI CEC szabványt.
5 Menü gomb 	Megjeleníti és bezárja a kivetítő menüjét. A kivetítő menüi segítségével a kivetítő működését szabályozó beállításokat módosíthatja. Tartsa lenyomva ezt a gombot a Bluetooth menü megjelenítéséhez.
6 A/V némítás gomb 	Ideiglenesen be- vagy kikapcsolja a képet és a hangot.
7 Hangerőgombok 	Beállíthatja a hangszóró vagy a fejhallgató hangerejét. Ezenkívül a kivetítőhöz csatlakoztatott Bluetooth-audioeszközök hangerejét is módosíthatja.
8 Trapézkorrekció gomb 	Megjeleníti a Trapézkorrekció beállítási képernyőjét vagy a Quick Corner képernyőt.
9 Színmód gomb 	Módosítja a színmódot.
10 Esc gomb 	Leállítja az aktuális funkciót. Visszalép az előző menüsintre, miközben megjeleníti a kivetítő menüjét.

Megnevezés	Funkció
11 Távirányító fénykibocsátó része	A távirányító jeleit bocsátja ki.

► Kapcsolódó hivatkozások

- "A képminőség (színmód) beállítása" [p.40](#)
- "A kép alakjának korrigálása a Trapézkorrekció gombbal" [p.33](#)
- "A kép alakjának korrigálása a Quick Corner segítségével" [p.34](#)
- "A kivetítő bekapcsolása" [p.27](#)
- "A hangerő módosítása a hangerő-szabályozó gombokkal" [p.49](#)
- "A kép és a hang ideiglenes kikapcsolása (A/V némítás)" [p.54](#)
- "A kivetítő menüinek használata" [p.58](#)

A kivetítő üzembe helyezése

A kivetítő üzembe helyezéséhez kövesse az alábbi fejezetekben található utasításokat.

► Kapcsolódó hivatkozások

- "A kivetítő helyének megválasztása" [p.15](#)
- "A kivetítő csatlakoztatása" [p.18](#)
- "Elemek behelyezése a távvezérlőbe" [p.24](#)

A kivetítőt igény szerint bármilyen sík felületen elhelyezheti a képek kivetítéséhez.

A kivetítőt konzolra is szerelheti, amennyiben egy állandó helyen szeretné használni a készüléket. Ha a kivetítőt mennyezetre vagy falra szerelve, illetve padlón elhelyezve szeretné beüzemelni, szüksége lesz egy opcionális mennyezeti rögzítésre/padlórögzítésre.

A kivetítő beüzemelése számos különböző szögben lehetséges. A beüzemelést illetően nincs vízszintes vagy függőleges irányú korlátozás.

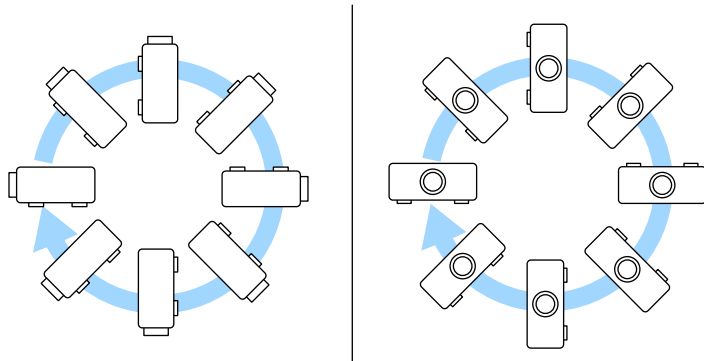

- Szellőzés céljából hagyjon elegendő szabad teret a kivetítő körül és alatt, és ne helyezze a kivetítőt olyan tárgyak fölé vagy mellé, amelyek eltakarhatják a szellőzőnyílásokat.
- A kivetítőt úgy helyezze el, hogy a vászonnal párhuzamos legyen.

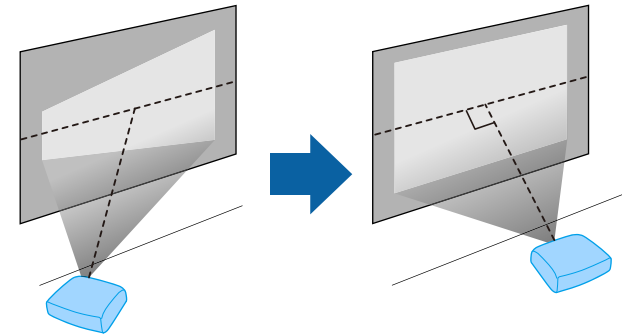

Ha a kivetítőt nem tudja a vetítévászonnal párhuzamosan elhelyezni, javítsa ki a trapéztorzítást a kivetítő kezelőszerveivel.

A kivetítő helyének kiválasztásakor tartsa szem előtt az alábbiakat:

- A kivetítőt szilárd, egyenletes felületen helyezze el, vagy szerelje fel egy olyan konzol segítségével, amely a kivetítővel kompatibilis.

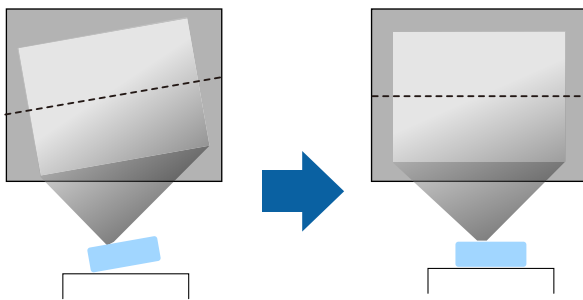

⚠ Figyelmeztetés

- Ha a kivetítőt mennyezetre szeretné felszerelni, egy mennyezeti konzolra lesz szüksége. Ha a kivetítő nincs megfelelően rögzítve, a készülék leeshet, és anyagi kárt vagy személyi sérülést okozhat.
- Ne használjon ragasztóanyagot a mennyezeti konzol rögzítési pontjain a csavarok meglazulásának megelőzésére, illetve ne használjon kenőanyagot, olajat vagy más hasonló anyagot a kivetítőn, mert a készülékház megrepedhet, amitől leeshet a mennyezeti konzolról. Ez súlyos sérülést idézhet elő, ha valaki a mennyezeti rögzítés alatt tartózkodik, és a kivetítő is megsérülhet.
- Ne takarja el a kivetítő levegőbemeneti és levegőkimeneti nyílásait. Ha a szellőzőnyílásokat eltakarja, a készülék belső hőmérséklete megnövekedhet, és tűz keletkezhet.
- Ne helyezze labilis felületre vagy nem kielégítő teherbírású helyre. Leeshet vagy felborulhat, és balesetet vagy sérülést okozhat.
- Ha magasra helyezi a kivetítőt, a leesés, földrengés vagy egyéb szerencsétlenség esetén fellépő kockázat elleni óvintézkedésként rögzítse biztonságosan szijakkal. Ha a kivetítő nincs megfelelő módon felszerelve, leeshet, és balesetet vagy sérülést okozhat.
- Ne üzemelje be a kivetítőt olyan helyen, amely nagyfokú páranak és pornak van kitéve, például konyhapulton, konyhában vagy párasító közelében, ezenkívül olyan helyen sem, ahol olajfüst vagy gőz található. Ellenkező esetben tűz keletkezhet, vagy áramütés következhet be. Ezenkívül az olajtartalom a kivetítő külső burkolatának megrongálódását okozhatja, amelynek következtében a kivetítő leeshet a mennyezetről, ha mennyezetre van felszerelve.

Figyelem

- Ha a kivetítőt 1500 méter feletti magasságban használja, állítsa a **Nagy magasság** beállítást **Be** értékre a kivetítő menüjében, hogy a kivetítő belső hőmérséklete megfelelően legyen szabályozva.
 - ☛ **Beállítások > Telepítés > Nagy magasság**
- Lehetőleg ne állítsa fel a kivetítőt magas páratartalmú, poros, vagy tűz vagy dohány okozta füstnek kitett helyeken.
- Ha a kivetítő belső hőmérséklete túl magasra emelkedik a telepítési környezet miatt, válassza ki a **Hátsó rész hűtése** beállítást a kivetítő menüjében a készülékhez csatlakoztatott streaming médialejátszó hűtéséhez.
 - ☛ **Beállítások > Működés > Hátsó rész hűtése**

» Kapcsolódó hivatkozások

- "A kivetítő beüzemelési és beállítási opciói" [p.16](#)
- "Kivetítési távolság" [p.17](#)
- "A kép alakja" [p.32](#)
- "A kivetítő funkcióinak beállításai - Beállítások menü" [p.62](#)
- "A kivetített kép magasságának beállítása" [p.31](#)
- "A kép átméretezése nagyítással" [p.37](#)
- "A kép fókuszának beállítása a fókuszbeállító kar segítségével" [p.36](#)

A kivetítő beüzemelési és beállítási opciói

A kivetítőt az alábbiak szerint lehet beüzemelni és beállítani:

Elöl/hátul

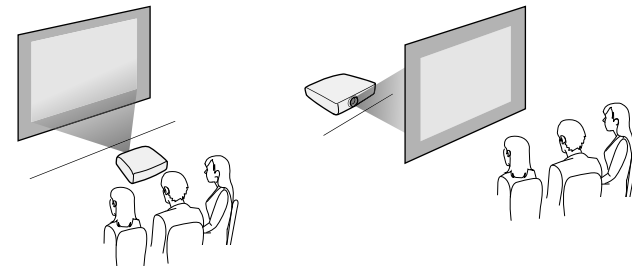

Elülső mennyezeti/hátsó mennyezeti

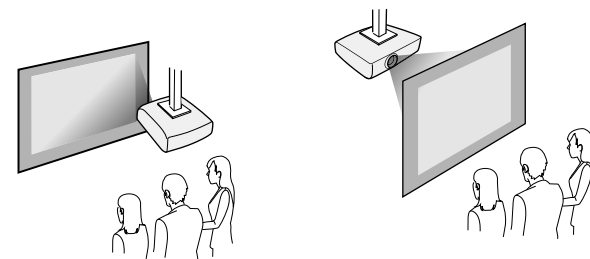



Ha mennyezetről vagy hátulról vetíti ki a képet, válassza ki a helyes **Kivetítés** beállítást, és ha szükséges, akkor az **OSD elforgatása** beállítást is módosítsa.

☛ **Beállítások > Telepítés > OSD elforgatása**

Képek kivetítése a mennyezetre

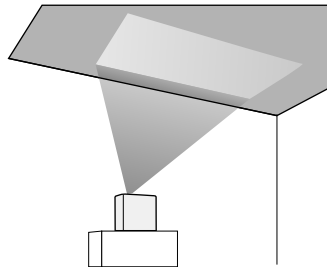

⚠ Figyelmeztetés

Ne fedje be a kivetítőablakot. Ha az ablakot eltakarja, a készülék belső hőmérséklete megnövekedhet, és tűz keletkezhet.

Figyelem

Ha mennyezetre vetíti ki a képeket, győződjön meg arról, hogy a hátsó fedél megfelelően a helyén van.

» Kapcsolódó hivatkozások

- "Vetítési módok" [p.30](#)

Kivetítési távolság

A kivetítő vászontól mért távolsága határozza meg a kivetített kép hozzávetőleges méretét. Minél messzebb helyezi a kivetítőt a vászontól, annál nagyobb lesz a kép mérete, azonban a képméret a nagyítás mértékétől, a képaránytól és egyéb beállításoktól függően eltérő lehet.

Tekintse meg a Függelékét annak meghatározására, hogy a kivetített kép mérete alapján hozzávetőlegesen milyen messze helyezze a kivetítőt a vászontól.



Trapéztorzítás javítása esetén a kép enyhén kisebb lesz.

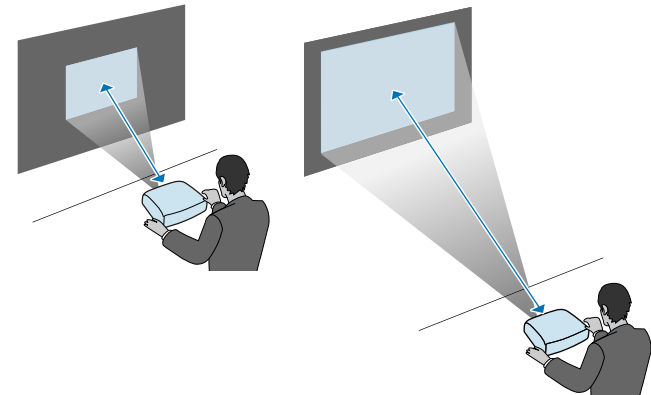

» Kapcsolódó hivatkozások

- "Képernyőméret és vetítési távolság" [p.89](#)

Lásd ezeket a részeket a kivetítő kivetítő-forrásokhoz való csatlakoztatásához.

Figyelem

Ellenőrizze a csatlakoztatni kívánt kábel csatlakozóinak alakját és irányát. Ne erőltesse a csatlakozót a portba, ha nem illeszkedik. A készülék vagy a kivetítő megsérülhet vagy meghibásodhat.



A kivetítőhöz mellékelt kábelek listáját lásd a *Bevezetés* című útmutatóban. Szükség esetén vásároljon külön vagy kereskedelmi forgalomban kapható kábeleket.

» Kapcsolódó hivatkozások

- "Csatlakoztatás streaming médialejátszóhoz" [p.18](#)
- "Csatlakoztatás videoforrásokhoz" [p.20](#)
- "Fejhallgató csatlakoztatása" [p.21](#)
- "Bluetooth® audioeszközök csatlakoztatása" [p.22](#)

Csatlakoztatás streaming médialejátszóhoz

A streaming médialejátszót a kivetítő HDMI-portjához csatlakoztathatja.

Ha csatlakoztatja a tápellátást biztosító USB-kábelt, akkor a streaming médialejátszó tápfeszültségét a kivetítő fogja biztosítani.

- 1** Távolítsa el a kivetítő hátsó fedelét.

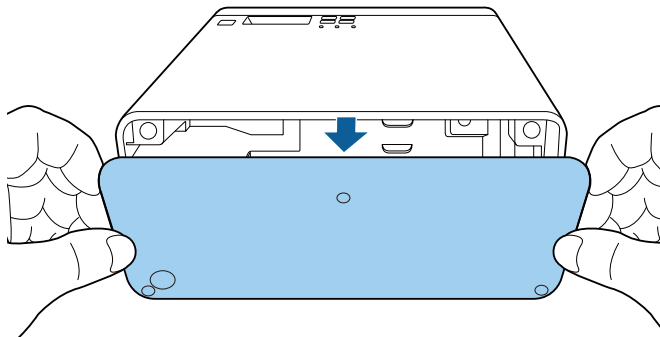

- 2** Oldja ki a tápellátást biztosító USB-kábelt a kábelfogóból és a kábelrögzítő bilincsből.

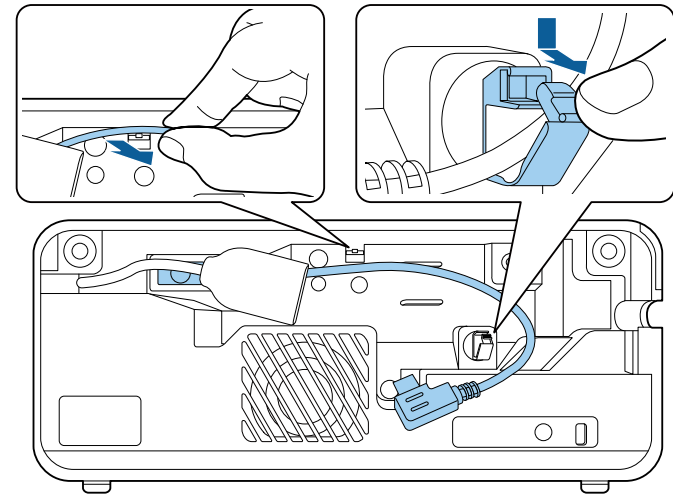

- 3** Csatlakoztassa a streaming médialejátszót a kivetítő HDMI-portjához.

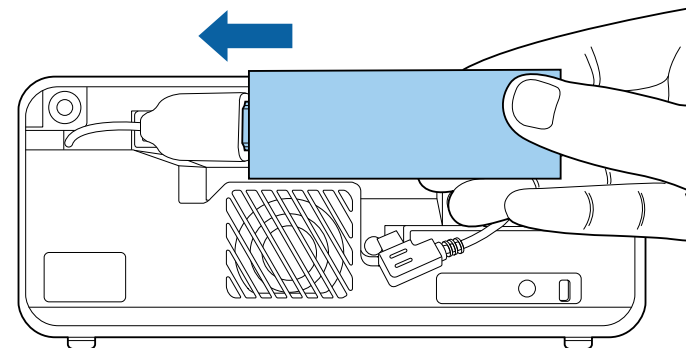

4 Csatlakoztassa a tápellátást biztosító USB-kábelt a streaming médialejátszó USB-portjához (B típus).

- USB-port a készülék oldalán

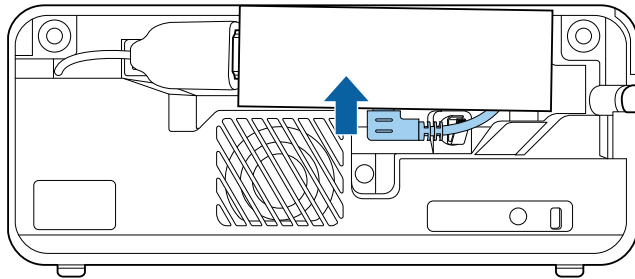

- USB-port a készülék alján

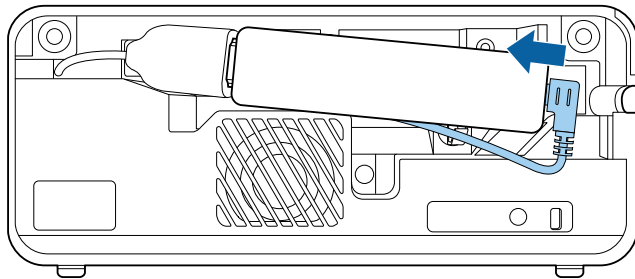

5 Vezesse át a tápfeszültséget biztosító USB-kábelt a kábelfogón és a kábelrögzítő bilincsen, majd zárja össze a bilincset a kábel rögzítéséhez.

- USB-port a készülék oldalán

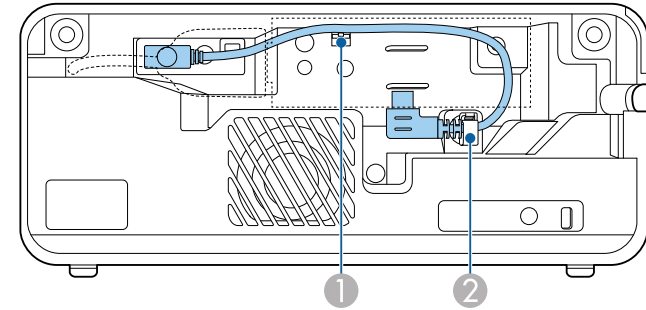

- USB-port a készülék alján

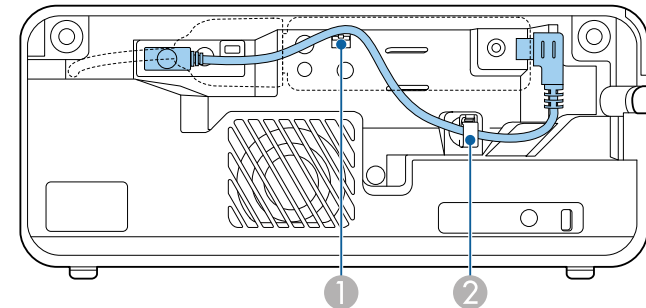

6 Helyezze el a streaming médialejátszót az ábra szerint.

- USB-port a készülék oldalán

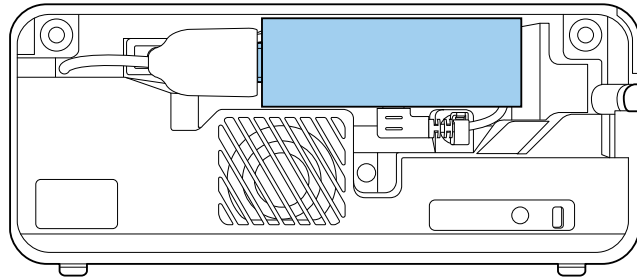

- USB-port a készülék alján

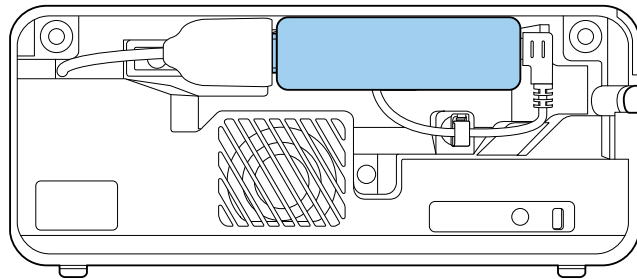

7 Tegye vissza a hátsó fedelet.



Ha a streaming médialejátszó támogatja a HDMI CEC szabványt, akkor a lejátszó néhány funkcióját a kivetítőhöz mellékelte távvezérlő segítségével működtetheti. A részletes tudnivalókat a streaming médialejátszó használati útmutatójában tekintheti meg.

Csatlakoztatás videoforrásokhoz

Ha a videoforrás HDMI-porttal rendelkezik, a videoforrást igény szerint a kivetítőhöz csatlakoztathatja egy HDMI-kábellel, és a jelforrás audiojelét a vetített képpel együtt továbbíthatja.

Figyelem

A videoforrást csak azután kapcsolja be, ha már csatlakoztatta a kivetítőhöz. Ellenkező esetben a kivetítő megsérülhet.



- Ha a csatlakoztatni kívánt készülék a megszokottól eltérő formájú porttal rendelkezik, a kivetítőhöz történő csatlakoztatáshoz használja a készülékhez mellékelte vagy egy külön megvásárolható kábelt.
- Bizonyos videoberendezések többféle típusú jelet képesek kibocsátani. Olvassa el a videoberendezéshez mellékelte használati útmutatóban, hogy milyen jeleket lehet lejátszani.

1 Távolítsa el a kivetítő hátsó fedelét.

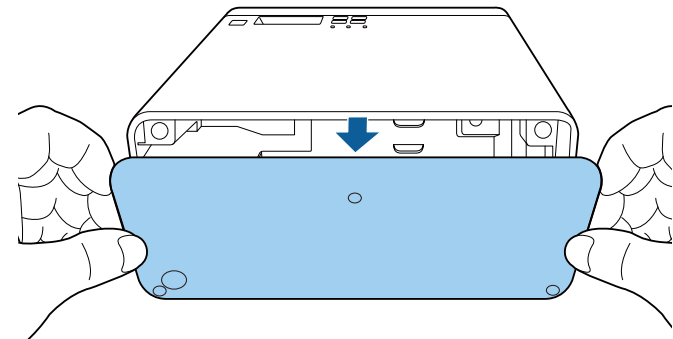

2 Csatlakoztassa a HDMI-kábelt a videoforrás HDMI-kimeneti portjához.

- 3** Csatlakoztassa a kábel másik végét a kivetítő HDMI-portjához.

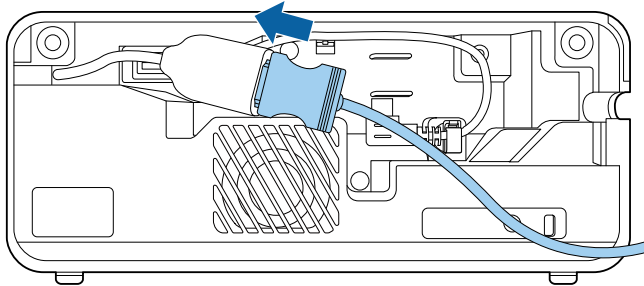

- 4** Vezesse végig a HDMI-kábelt a kábelútvonalon az ábra szerint.

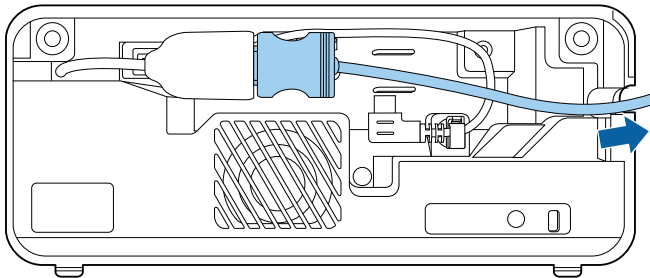

- 5** Tegye vissza a hátsó fedelet.

Fejhallgató csatlakoztatása

Igény szerint fejhallgatót csatlakoztathat a kivetítő Audio Out portjába. A hangerőt a kivetítő távvezérlőjével szabályozhatja.

Figyelem

A kivetítő Audio Out portja csak a 3 tűs fejhallgatók használatát támogatja. Ha másfajta fejhallgatót használ, előfordulhat, hogy a hang lejátszása nem lesz megfelelő.

- 1** Nyissa ki a Audio Out port fedelét.

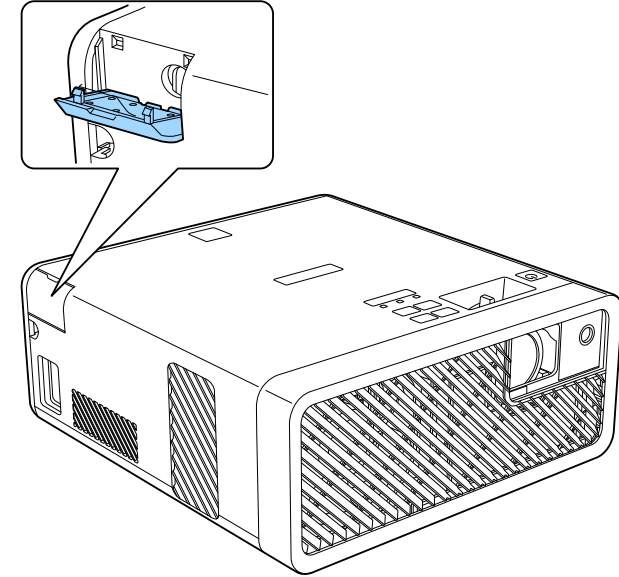

- 2** Csatlakoztassa a sztereó fejhallgató mini-jack kábelét a kivetítő Audio Out portjába.

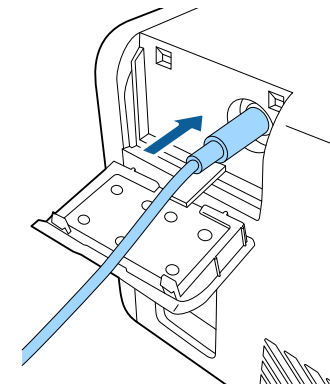

Vigyázat!

Ne indítsa el a lejátszást magas hangerőn. A hirtelen nagy hangerő halláskárosodást okozhat.

Kikapcsolás előtt mindig állítsa alacsonyra a hangerőt, így bekapcsoláskor fokozatosan növelheti azt.

Bluetooth® audioeszközök csatlakoztatása

A kivetítőt A2DP-kompatibilis Bluetooth-audioeszközökhöz, például hangszórhoz vagy fejhallgatóhoz csatlakoztathatja, ha a kivetítőhöz csatlakoztatott streaming médialejátszóról vagy más videoberendezésről szeretne hangot lejátszani.



- Bármilyen Bluetooth-audioeszközzel történő hanglejátszáskor késedelemre kell számítani.
- A Bluetooth-audioeszközök használata néhány országban és régióban nem támogatott.

1 Kapcsolja be a kivetítőt, és jelenítsen meg egy képet.

2 Tartsa lenyomva a  gombot a távvezérlőn kb. két másodpercig. Ekkor megjelenik a **Bluetooth** képernyő.



A Bluetooth-beállításokat a kivetítő **Beállítások** menüjében is kiválaszthatja.

 **Beállítások > Hang > Bluetooth**

3 Válassza ki a **Be** értéket a **Bluetooth Audio** beállításaként.

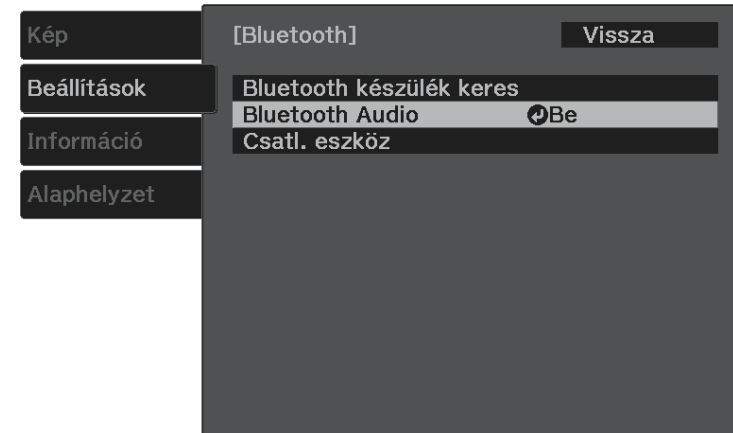

4 Kapcsolja be a „párosítási üzemmódot” azon a Bluetooth-audioeszközön, amelyhez csatlakozni szeretne. A részletes tudnivalókat a Bluetooth-audioeszköz használati útmutatójában tekintheti meg.

5 Válassza ki a **Bluetooth készülék keres** lehetőséget, majd nyomja meg az  gombot.

Ekkor megjelenik az elérhető készülékek listája.

6 Válassza ki a Bluetooth-audioeszközt, amelyhez csatlakozni szeretne, majd nyomja meg az  gombot.

7 Nyomja meg a  vagy  gombot a menüből való kilépéshez.

Amikor legközelebb bekapcsolja a kivetítőt, az utoljára csatlakoztatott készülék automatikusan csatlakozni fog a kivetítőhöz. A csatlakoztatott készülék módosításához ismétlje meg a műveletsort a 4. lépéstől.

» Kapcsolódó hivatkozások

- "Bluetooth-specifikáció" [p.23](#)

Bluetooth-specifikáció

Verzió	Bluetooth 3.0
Kimenet	2. osztály
Kommunikációs távolság	Kb. 10 m
Támogatott profilok	A2DP
Tartalomvédelem	SCMS-T
Használt frekvencia	2,4 GHz-es sáv (2402 és 2480 GHz között)
Támogatott kodekek	SBC, Qualcomm [®] aptX [™] audió

Figyelmeztetés

Ne használja a készüléket orvosi berendezések vagy automatikusan vezérelt berendezések (pl. önműködő ajtók vagy tűzjelzők) közelében. A készülék által keltett elektromágneses interferencia az ilyen berendezések hibás működését okozhatja, és balesetet idézhet elő.



- Olyan Bluetooth-eszközt csatlakoztasson, amely támogatja a szerzői jogi védelmet (SCMS-T).
- Az adott szabványtól és a készülék típusától függően előfordulhat, hogy a csatlakoztatás nem lehetséges.
- A csatlakozások a jel állapota miatt megszakadhatnak, még akkor is, ha a csatlakoztatás a megadott kommunikációs távolságon belül történik.
- A Bluetooth kommunikációs módszere ugyanazt a frekvenciát (2,4 GHz) használja, mint a vezeték nélküli LAN (IEEE802.11b/g) vagy egy mikrohullámú sütő. Emiatt ha ezek a készülékek egyszerre vannak használva, rádiófrekvenciás interferencia keletkezhet, a hanglejátszás megszakadhat, vagy előfordulhat, hogy a kommunikáció nem működik. Ha ezeket a készülékeket egyszerre kell használnia, ügyeljen arra, hogy elegendő távolság legyen az ilyen készülékek és a Bluetooth-eszköz között.
- Egyszerre nem lehet több Bluetooth-eszközt csatlakoztatni a kivetítőhöz.

A távvezérlő a kivetítőhöz mellékelt két db AAA méretű elemmel működik.

Figyelem

Mielőtt bármiféle műveletet végez az elemekkel, feltétlenül olvassa el a *Biztonsági előírásokat*.

- 1** Az ábra alapján vegye le az elemtartó fedelét.

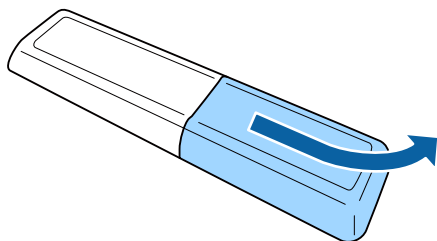

- 2** Távolítsa el a régi elemeket, ha szükséges.



Az elhasznált elemeket a helyi előírások szerint selejtezze le.

- 3** Helyezze be az elemeket a + és - szerint jelzett irányban.

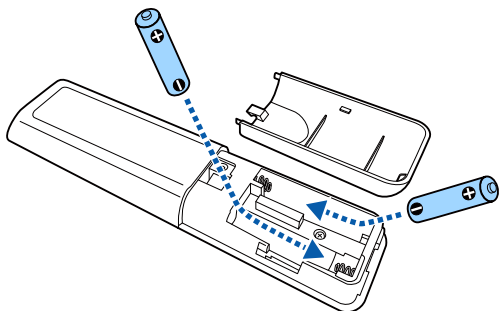

⚠ Figyelmeztetés

Az elemtartó belsejében ellenőrizze a (+) és (-) jelölések helyét, és a jelölések szerint helyezze be az elemeket. Ha az elemek nem megfelelően vannak használva, felrobbanhatnak vagy kifolyhatnak, ami tüzet, sérülést okozhat vagy károsíthatja a készüléket.

- 4** Helyezze vissza az elemtartó fedelét, és nyomja le kattanásig.

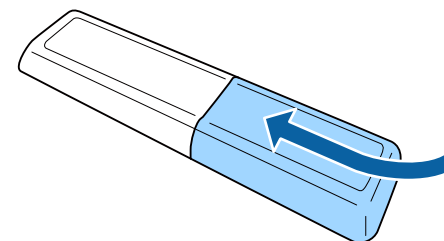

» Kapcsolódó hivatkozások

- "A távvezérlő használata" [p.24](#)

A távvezérlő használata

A távvezérlő segítségével a helyiség szinte bármely részéről vezérelheti a kivetítőt.

Ügyeljen arra, hogy a távvezérlőt a kivetítő vevőkészülékei felé irányítsa az itt felsorolt távolságon és szögeken belül.

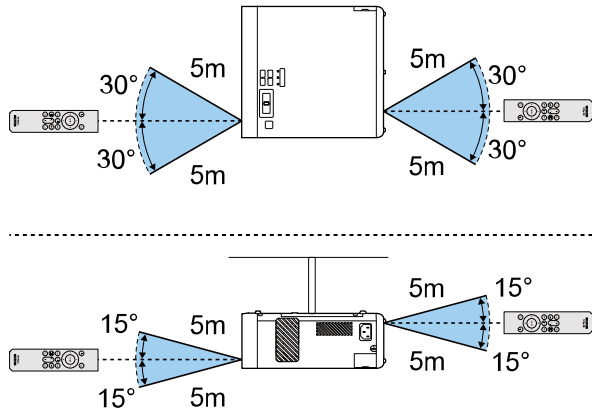

Kerülje a távvezérlő használatát erős fénycsöves fényforrás vagy közvetlen napfény esetén, mivel így előfordulhat, hogy a kivetítő nem reagál a parancsokra. Ha huzamosabb ideig nem tervezi használni a távvezérlőt, vegye ki az elemeket.

A kivetítő alapfunkcióinak használata

A kivetítő alapfunkcióinak használatához kövesse az alábbi fejezetekben található utasításokat.

► Kapcsolódó hivatkozások

- "A kivetítő bekapcsolása" [p.27](#)
- "A kivetítő kikapcsolása" [p.28](#)
- "A kivetítőmenük nyelvének kiválasztása" [p.29](#)
- "Vetítési módok" [p.30](#)
- "A kivetített kép magasságának beállítása" [p.31](#)
- "A kép alakja" [p.32](#)
- "A kép fókuszanak beállítása a fókuszbekapcsoló kar segítségével" [p.36](#)
- "A kép átméretezése nagyítással" [p.37](#)
- "Képarány" [p.38](#)
- "A képminőség (szín mód) beállítása" [p.40](#)
- "Az élesség beállítása" [p.42](#)
- "A kép színének módosítása" [p.43](#)
- "A fényforrás fényerejének beállítása" [p.47](#)
- "Beállítások mentése a memóriába és a mentett beállítások használata" [p.48](#)
- "A hangerő módosítása a hangerő-szabályozó gombokkal" [p.49](#)
- "A hang üzemmód módosítása" [p.50](#)

Kapcsolja be a használni kívánt streaming médialejátszót vagy videoberendezést, miután bekapcsolta a kivetítőt.

- 1** Csatlakoztassa a tápkábel a kivetítő hálózati aljzatába, majd dugja be a kábelt a konnektorba.

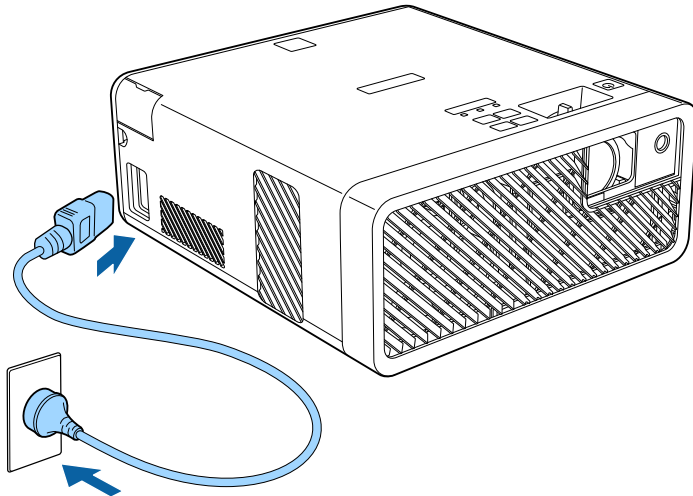

A kivetítő működésjelző fénye kék színre vált. Ez azt jelzi, hogy a kivetítő áramot kap, de még nincs bekapcsolva (vagyis készenléti üzemmódban van).

- 2** Nyomja meg a főkapcsoló gombot a kezelőpanelen vagy a távvezérlőn a kivetítő bekapcsolásához.

Az állapot visszajelzője kék színnel villog, miközben a kivetítő bemelegszik. Amint a kivetítő bemelegedett, az állapotjelző fény villogása megszűnik, és a jelzőfény kék színre vált.

Amikor először bekapcsolja a kivetítőt, az **Üdvözlő útmutató** képernyő jelenik meg. Az **Üdvözlő útmutató** képernyőn megtekintheti a termékjellemzőket és a kivetítő használatával kapcsolatos tippeket.



Az **Üdvözlő útmutató** képernyő ismételt megjelenítéséhez válassza ki az **Üdvözlő útmutató** lehetőséget a kivetítő **Beállítások** menüjében.

☛ **Beállítások > Kijelző > Üdvözlő útmutató**

⚠ Figyelmeztetés

- Ne nézzen a kivetítő objektívjébe, ha a fényforrás világít! Ez maradandó károsodást okozhat a szemében, és gyermekek esetében kifejezetten veszélyes.
- Ha a kivetítőt egy adott távolságról a távirányító segítségével kapcsolja be, győződjön meg arról, hogy senki nem néz a lencsébe.
- Vetítés közben ne zárja el a fény útját könyvvel vagy más tárggyal. Ha a fény útja akadályozva van, a fény által megvilágított terület felforrósodhat, amelynek hatására a felület megolvadhat, megéghet, vagy tűz keletkezhet. Ezenkívül a lencse a fényvisszaverődés miatt felforrósodhat, ami a kivetítő hibás működését okozhatja. A vetítés leállításához használja az A/V némítás funkciót, vagy kapcsolja ki a kivetítőt.



- Ha a **Betáp kapcsoló** beállítás **Be** értékre van állítva a kivetítő **Beállítások** menüjében, akkor a kivetítő azonnal bekapcsol, amint csatlakoztatja a készüléket a hálózati áramforráshoz. Ne feledje, hogy a kivetítő akkor is automatikusan bekapcsol, ha egy esetleges áramszünetet követően visszatér az áram.

☛ **Beállítások > Működés > Betáp kapcsoló**

- Ez a kivetítő egy Gyermekezár funkciót tartalmaz, hogy a gyermekek ne tudják véletlenül bekapcsolni a készüléket, ezenkívül a Vezérlés zárolása funkció is rendelkezésre áll, amellyel a véletlenszerű műveleteket stb. lehet megakadályozni.

☛ **Beállítások > Működés > Gyermekezár**

☛ **Beállítások > Működés > Vezérlés zárolása**

- Ha a kivetítőt 1500 m magasságban vagy ennél magasabban használja, állítsa a **Nagy magasság** beállítást **Be** értékre.

☛ **Beállítások > Telepítés > Nagy magasság**

» Kapcsolódó hivatkozások

- "A kivetítő funkcióinak beállításai - Beállítások menü" [p.62](#)

Használat után kapcsolja ki a készüléket.



- Amikor nem használja a kivetítőt, kapcsolja ki, mert így meghosszabbíthatja a kivetítő élettartamát. A fényforrás élettartama a környezeti feltételektől és a használatától függ. A fényerő idővel csökken.
- Mivel a kivetítő támogatja a közvetlen kikapcsolási funkciót, a készülék közvetlenül kikapcsolható a megszakítóról.

- 1** Nyomja meg a főkapcsoló gombot a kezelőpanelen vagy a távvezérlőn. A kivetítő megjeleníti a kikapcsolás jóváhagyását kérő képernyőt.

Kikapcsolja?

Igen : Nyomja meg a(z)  gombot
Nem : Nyomja meg bármelyik másik gombot

- 2** Nyomja meg újra a főkapcsoló gombot. (Ha bekapcsolva szeretné hagyni a készüléket, nyomjon meg egy másik gombot.)
A fényforrás kikapcsol, és az állapotjelző világítása megszűnik.
- 3** A kivetítő szállítása vagy tárolása előtt győződjön meg arról, hogy a működésjelző fény kék színű (de nem villog), és az állapotjelző nem világít, majd húzza ki a tápkábelt.





Ha kiválasztja a **Be** értéket az **USB táp készletben** beállításhoz, akkor a kivetítő készenléti állapotában is tápfeszültséget biztosíthat a streaming médialejátszó számára. Ez lehetővé teszi, hogy a készülék korábban induljon el, vagy automatikusan el lehessen végezni a frissítéseket egy hálózaton keresztül, ha szükséges.

☛ **Beállítások > Működés > USB táp készletben**





» Kapcsolódó hivatkozások

- "A kivetítő funkcióinak beállításai - Beállítások menü" [p.62](#)

Ha a kivetítő menüit és üzeneteit más nyelven szeretné megtekinteni, igény szerint módosíthatja a **Nyelv** beállítást.

- 1** Kapcsolja be a kivetítőt.
- 2** Nyomja meg a  gombot a távvezérlőn.
- 3** Válassza ki a **Beállítások** menüt, majd nyomja meg az  gombot.



- 4** Válassza ki a **Nyelv** beállítást, majd nyomja meg az  gombot.
- 5** Válassza ki a kívánt nyelvet, majd nyomja meg az  gombot.
- 6** Nyomja meg a  vagy  gombot a menükből való kilépéshez.

A kivetítő pozíciójától függően előfordulhat, hogy módosítani kell a vetítési módot a képek helyes megjelenítéséhez.

- Az **Elől** opcióval (ez az alapértelmezett beállítás) a vászon előtt elhelyezett asztalról vetítheti ki a képet.
- Az **Elől/Fejjel lefelé** függőlegesen átfordítja a képet, és fejjel lefelé vetíti ki egy mennyezeti vagy fali konzolról.
- A **Hátul** opció vízszintesen átfordítja a képet, így áttetsző vetítívászonra lehet vetíteni hátulról.
- A **Hátul/Fejjel lefelé** opció függőlegesen és vízszintesen is átfordítja a képet, hogy a mennyezetről, falról vagy egy áttetsző vászon mögül is ki lehessen vetíteni.

» Kapcsolódó hivatkozások

- "A vetítési mód módosítása a menük segítségével" [p.30](#)
- "A kivetítő beüzemelési és beállítási opciói" [p.16](#)

A vetítési mód módosítása a menük segítségével

A vetítési módot igény szerint módosíthatja a kivetítő menüi segítségével a kivetített kép függőleges és/vagy vízszintes átfordításához.

1 Kapcsolja be a kivetítőt, és jelenítsen meg egy képet.

2 Nyomja meg a  gombot a távvezérlőn.

3 Válassza ki a **Beállítások** menüt, majd nyomja meg az  gombot.

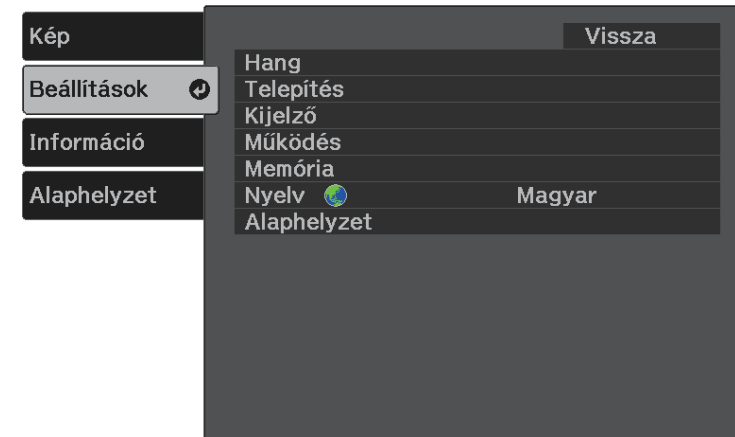

4 Válassza ki a **Telepítés > Kivetítés** menüpontot, majd nyomja meg az  gombot.

5 Válasszon ki egy vetítési módot, majd nyomja meg az  gombot.

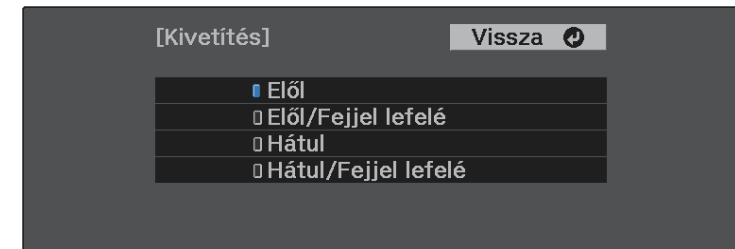

6 Nyomja meg a  vagy  gombot a menükből való kilépéshez.

Ha asztalról vagy egyéb sík felületről vetíti ki a képet, és a kép túl magasan vagy alacsonyan helyezkedik el, beállíthatja a kép magasságát a kivetítő állítható lába segítségével.

Minél nagyobb a kivetítő dőlésszöge, annál nehezebben fókuszálható a kép. Úgy helyezze el a kivetítőt, hogy minél kisebb szögben kelljen megdőntenie.

- 1** Kapcsolja be a kivetítőt, és jelenítsen meg egy képet.
- 2** A lábkioldó kar megnyomásával kihúzhatja és visszatolhatja az elülső beállítható lábat.

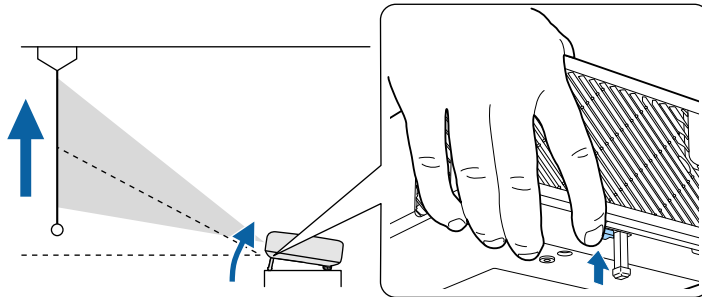

A láb kiemelkedik a kivetítőből.

A pozíciót maximum 11 fokig állíthatja.

- 3** Engedje el a kart a láb lezárásához.

Ha a kivetített kép nem egyenletesen négyszögletes, be kell állítania a kép alakját.

» Kapcsolódó hivatkozások

- "A kép alakja" [p.32](#)

Egyenletes, négyszögletes képet úgy tud kivetíteni, ha a kivetítőt közvetlenül a vászon középpontja elé helyezi és vízszintesen tartja. Ha a kivetítőt a vászonhoz viszonyított szögben helyezi el, illetve felfelé, lefelé vagy oldalra dönti, elképzelhető, hogy korrigálnia kell a kép alakját.

» Kapcsolódó hivatkozások

- "Aut. függ. trapéztk." [p.32](#)
- "A kép alakjának korrigálása vízszintes irányban a vízszintes trapézkorrekció-beállító gombokkal" [p.32](#)
- "A kép alakjának korrigálása a Trapézkorrekció gombbal" [p.33](#)
- "A kép alakjának korrigálása a Quick Corner segítségével" [p.34](#)

Aut. függ. trapéztk.

Ha a kivetítőt áthelyezi vagy megdönti, az Aut. függ. trapéztk. funkció automatikusan korrigálja a függőleges trapéztorzítást.

Az Aut. függ. trapéztk. az alábbi esetekben képes korrigálni a kivetített képen lévő torzítást:

- Az **OSD elforgatása** beállítás **Ki** értékre van állítva a kivetítő **Beállítások** menüjében
 ☛ **Beállítások > Telepítés > OSD elforgatása**



- Az Aut. függ. trapéztk. beállítás segítségével 360 fokos vetítési szögben korrigálhatja a kép alakját függőleges irányban. Ha a kép alakját precízen szeretné korrigálni, használja a  gombot a távvezérlőn a képek manuális korrigálásához.
- Ha nem szeretné használni az Aut. függ. trapéztk. funkciót, állítsa az **Aut. függ. trapéztk.** beállítást **Ki** értékre a kivetítő menüjében.
 ☛ **Beállítások > Telepítés > Trapézkorrekció > V/F. trap. korr > Aut. függ. trapéztk.**

» Kapcsolódó hivatkozások

- "A kivetítő funkcióinak beállításai - Beállítások menü" [p.62](#)
- "A kép alakjának korrigálása a Trapézkorrekció gombbal" [p.33](#)

A kép alakjának korrigálása vízszintes irányban a vízszintes trapézkorrekció-beállító gombokkal

Ha a kép szabálytalan téglalapként jelenik meg, akkor a kép alakját a kivetítő vízszintes trapézkorrekció-beállító gombjai segítségével korrigálhatja vízszintes irányban.

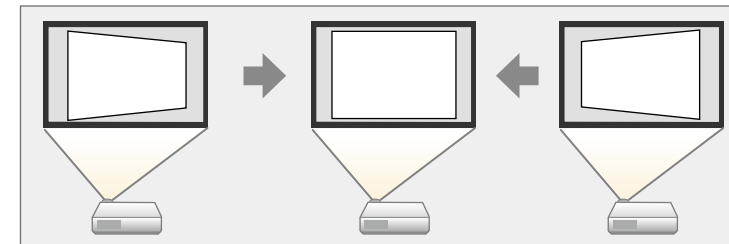

A vízszintes trapézkorrekció-beállító gombok segítségével maximum 40 fokban lehet korrigálni a képet balra vagy jobbra.

- 1** Kapcsolja be a kivetítőt, és jelenítsen meg egy képet.
- 2** Nyomja meg a vízszintes trapézkorrekció-beállító gombok egyikét a kezelőpanelen.

Megjelenik a **Trapézkorrekció** beállítási képernyője:

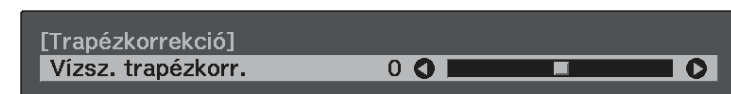

- 3** Nyomja meg az egyik trapézkorrekció-gombot a kép alakjának beállításához.

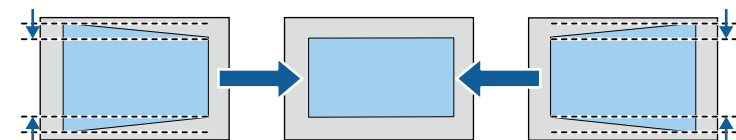



A korrekciót követően a kép egy kicsit kisebb lesz.

Ha a kivetítő olyan helyen van, ahol nem éri el, akkor a távvezérlőn lévő  gombbal is korrigálhatja a kép alakját.

A kép alakjának korrigálása a Trapézkorrekció gombbal

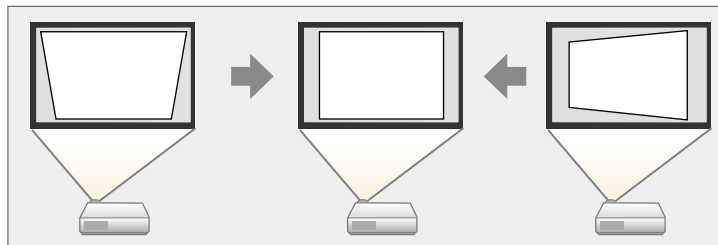
A szabálytalan téglalapként megjelenő kép alakját a távvezérlőn lévő  gombbal korrigálhatja.



 Nem kombinálhatja a V/F. trap. korr. opciót más képkorrekciós módszerekkel.
A vízszintes trapéztorzítást maximum 40 fokban lehet korrigálni balra vagy jobbra.

1 Kapcsolja be a kivetítőt, és jelenítsen meg egy képet.

2 Nyomja meg a  gombot a távvezérlőn.

Megjelenik a **Trapézkorrekció** beállítási képernyője:

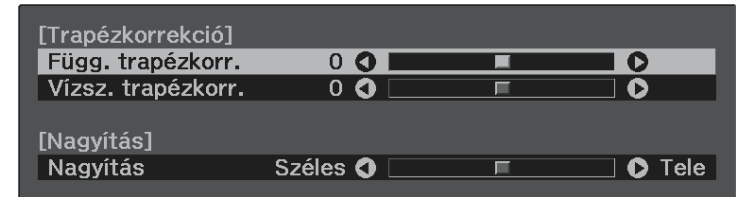

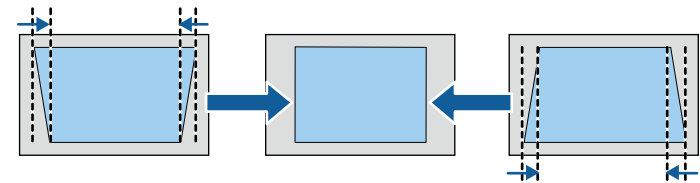

3 A távvezérlőn lévő nyílombokkal kiválaszthatja a függőleges vagy vízszintes trapézkorrekciót, és igény szerint beállíthatja a kép alakját.

• **Függ. trapézkorr.**

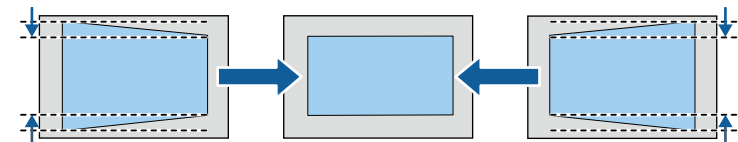

• **Vízsz. trapézkorr.**





4 Ha végzett, nyomja meg a  gombot.

A korrekciót követően a kép egy kicsit kisebb lesz.

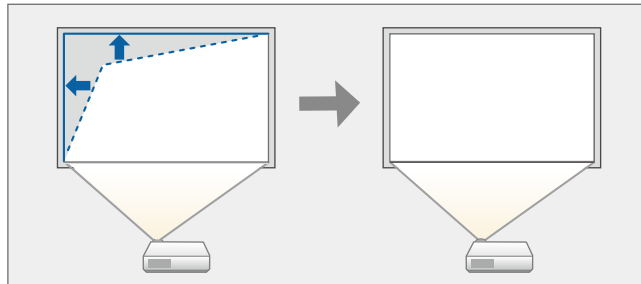

A kép alakjának korrigálása a Quick Corner segítségével

A kivetítő Quick Corner beállításával korrigálhatja azokat a képeket, amelyek négszögletessége egyenetlen, és amelyek nem megfelelő méretűek.



- 1** Kapcsolja be a kivetítőt, és jelenítsen meg egy képet.
- 2** Nyomja meg a  gombot a távvezérlőn.
- 3** Válassza ki a **Beállítások** menüt, majd nyomja meg az  gombot.



- 4** Válassza ki a **Telepítés > Trapézkorrekció** menüpontot, majd nyomja meg az  gombot.
- 5** Válassza ki a **Quick Corner** lehetőséget, majd nyomja meg az  gombot. Ezután nyomja meg ismét az  gombot, ha szükséges.

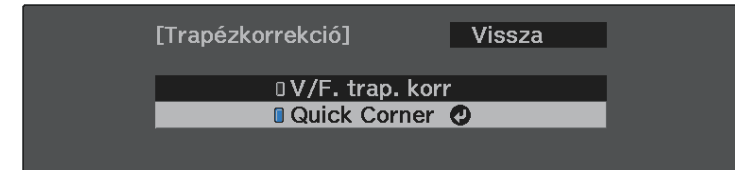

Megjelenik a területválasztási képernyő.

- 6** Válassza ki a kép beállítani kívánt sarkát a nyílombok segítségével. Ezután nyomja meg az  gombot.

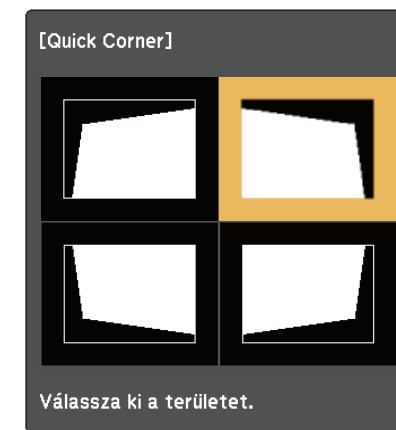



A Quick Corner korrekciók visszaállításához tartsa lenyomva a  gombot kb. két másodpercig, miközben a területválasztási képernyő látható, majd válassza ki az **Igen** lehetőséget.

7 Nyomja meg a nyílombokat a kép alakjának igény szerinti módosításához.

A területválasztási képernyőre való visszatéréshez nyomja meg az  gombot.



- Ha ezt a képernyőt látja, a kép alakja a szürke háromszög által jelzett irányban nem módosítható tovább.



8 Ismételje meg a 6. és 7. lépést a többi sarok beállításához.

9 Ha végzett, nyomja meg a  gombot.

» Kapcsolódó hivatkozások

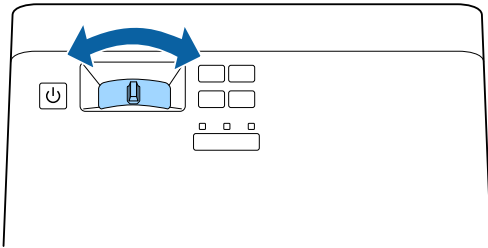
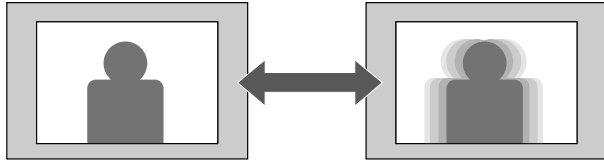

- "A kivetítő funkcióinak beállításai - Beállítások menü" [p.62](#)

A fókuszt a fókuszbéllító kar segítségével állíthatja be.



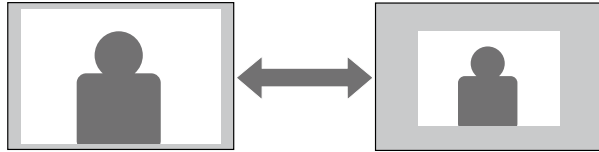

A kivetítő menüje segítségével átméretezheti a képet.



- 1** Kapcsolja be a kivetítőt, és jelenítsen meg egy képet.
- 2** Nyomja meg a  gombot a távvezérlőn.
- 3** Válassza ki a **Beállítások** menüt, majd nyomja meg az  gombot.



- 4** Válassza ki a **Telepítés > Nagyítás** menüpontot, majd nyomja meg az  gombot.

- 5** Módosítsa a nagyítás beállítását a balra vagy jobbra mutató nyíl gomb segítségével, majd nyomja meg az  gombot.

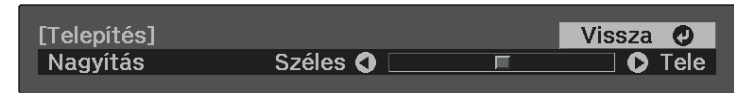

- 6** Nyomja meg a  vagy  gombot a menükből való kilépéshez.

A kivetítő eltérő szélesség-magasság arányban, vagyis képarányban képes megjeleníteni a képeket. A képarányt általában a videóforrás bemeneti jele határozza meg. De módosíthatja egyes képek képarányát, hogy illeszkedjen a vászonhoz.

Ha egy adott videobemeneti forrás esetében mindig ugyanazt a képarány-beállítást szeretné használni, kiválaszthatja a kivetítő **Kép** menüje segítségével.

» Kapcsolódó hivatkozások

- "A képarány módosítása" [p.38](#)
- "Választható képarány-beállítások" [p.39](#)
- "A kivetített kép megjelenése az egyes képarány-beállítások esetében" [p.39](#)
- "Képminőség-beállítások - Kép menü" [p.60](#)



A képarány módosítása

A megjelenített kép képarányát tetszés szerint módosíthatja.

- 1** Kapcsolja be a kivetítőt, és jelenítsen meg egy képet.
- 2** Nyomja meg a  gombot a távvezérlőn.

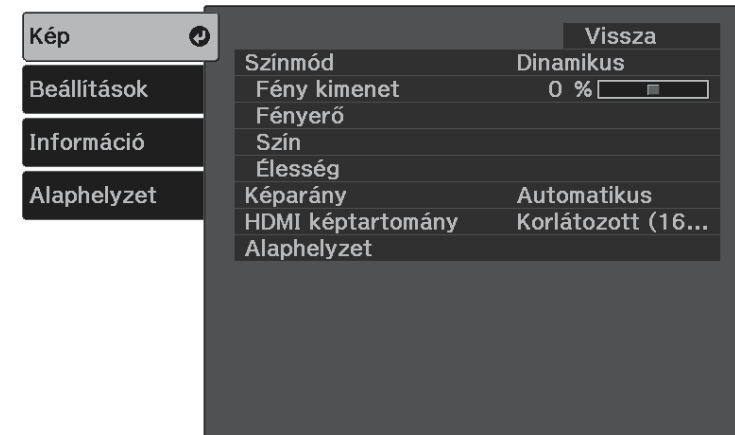
- 3** Válassza ki a **Kép** menüt, majd nyomja meg az  gombot.



- 4** Válassza ki a **Képarány** lehetőséget, majd nyomja meg az  gombot.
- 5** Válassza ki az egyik elérhető képarányt a bemeneti jelhez, majd nyomja meg az  gombot.

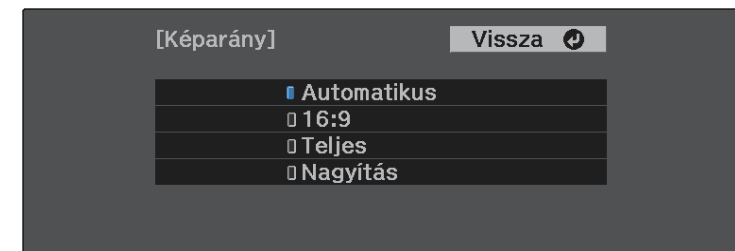

- 6** Nyomja meg a  vagy  gombot a menükből való kilépéshez.

» Kapcsolódó hivatkozások

- "Képminőség-beállítások - Kép menü" [p.60](#)

Választható képarány-beállítások

A képforrás bemeneti jelétől függően a következő képarány-beállítások közül választhat.



- Bizonyos képarányok esetében fekete sávok és levágott képek jelenhetnek meg a bemeneti jel képarányától és felbontásától függően.
- Vegye figyelembe, hogy a szerzői jogi törvények értelmében a kivetítő képarány funkciója a kivetített kép kereskedelmi célokból vagy nyilvános vetítés céljából történő kicsinyítésére, nagyítására vagy felosztására sértheti a képre vonatkozó szerzői jogok tulajdonosának a jogait.

Képarány	Leírás
Autom.	Automatikusan beállítja a képarányt a bemeneti jelnek megfelelően.
16:9	A kép oldalarányát 16:9 értékre alakítja át.
Teljes	A képeket a vetítési terület teljes méretén jeleníti meg, de nem őrzi meg a kép eredeti oldalarányát.
Nagyítás	A képeket a vetítési terület teljes szélességén jeleníti meg, és megőrzi a kép eredeti oldalarányát.

A kivetített kép megjelenése az egyes képarány-beállítások esetében

Bizonyos képarányok esetében fekete sávok és levágott képek jelenhetnek meg a bemeneti jel képarányától és felbontásától függően. Az alábbi táblázatban megtekintheti a fekete sávok és a levágott képek pozícióját.

Képarány	A bemeneti jel képaránya		
	16:10	16:9	4:3
Autom.			
16:9			
Teljes			
Nagyítás			



A kivetítő különféle szín módokat kínál az optimális fényerőhöz, kontraszthoz és színekhez a különféle megtekintési környezeteknek és képtípusoknak megfelelően. Kiválaszthatja a képhez és környezethez legalkalmasabb módot, vagy kísérletezhet a választható módokkal.

» Kapcsolódó hivatkozások

- "A színmód módosítása" [p.40](#)
- "Választható szín módok" [p.40](#)
- "Az Automatikus fényesség beállítás bekapcsolása" [p.40](#)

A színmód módosítása

A kivetítő Színmód beállítását a távvezérlő segítségével módosíthatja, hogy a kép a megtekintési környezetnek megfelelően optimalizálva.

- 1** Kapcsolja be a kivetítőt, és jelenítsen meg egy képet.
- 2** Nyomja meg a  gombot a távvezérlőn a Színmód módosításához. A Színmód neve rövid időre megjelenik a képernyőn, majd ezután megváltozik a kép megjelenése.
- 3** A bemeneti jelhez kiválasztható szín módok áttekintéséhez nyomja meg többször egymás után a  gombot.



A Színmód opciót a kivetítő **Kép** menüjében is beállíthatja.

» Kapcsolódó hivatkozások

- "Képminőség-beállítások - Kép menü" [p.60](#)

Választható szín módok

Az adott környezettől és a képtípusoktól függően az alábbi szín módokat állíthatja be a kivetítőn.

Színmód	Leírás
Dinamikus	Ez a legvilágosabb mód. A legjobb a fényerő előnyben részesítése esetén.
BrightCinema	A legjobb az élénk képek kivetítése esetén.
Természetes	A képszín beállításához optimális.
Mozi	A legjobb a mozi jellegű tartalmak megjelenítése esetén.

Az Automatikus fényesség beállítás bekapcsolása

Bekapcsolhatja a Dinamikus kontraszt a kép fényességének automatikus optimalizálása érdekében. Ez javítja a kép kontrasztját a kivetített tartalom fényereje alapján.

A beállítás csak a **Dinamikus** vagy **Mozi** szín módhoz áll rendelkezésre.

- 1** Kapcsolja be a kivetítőt, és jelenítsen meg egy képet.
- 2** Nyomja meg a  gombot a távvezérlőn.

- 3** Válassza ki a **Kép** menüt, majd nyomja meg az  gombot.

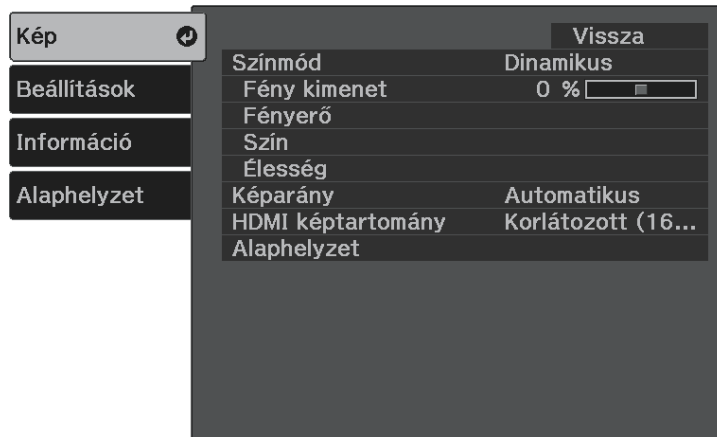

- 4** Válassza ki a **Fényerő > Dinamikus kontraszt** menüpontot, majd nyomja meg az  gombot.

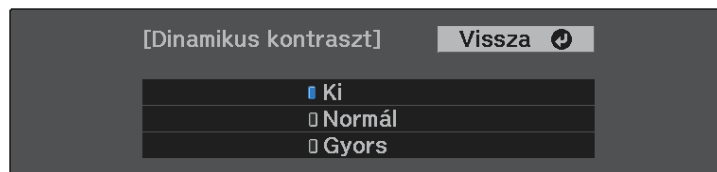

- 5** Válassza ki az alábbi opciók egyikét, majd nyomja meg az  gombot:

- **Normál** a fényerő normál beállításához.
- **Gyors** a fényerő gyors beállításához a jelenet változásának megfelelően.



- 6** Nyomja meg a  vagy  gombot a menükből való kilépéshez.

A kivetített képek minőségét számos különböző szempont szerint lehet precízen beállítani.

- 1 Kapcsolja be a kivetítőt, és jelenítsen meg egy képet.
- 2 Nyomja meg a  gombot a távvezérlőn.
- 3 Válassza ki a **Kép** menüt, majd nyomja meg az  gombot.



- Az MPEG-képeken előforduló villogás csökkentéséhez használja az **MPEG zajcsökkentés** beállítást.

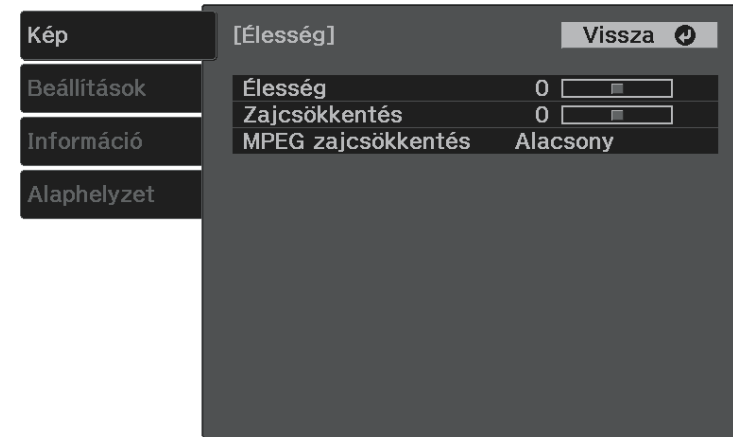

- 6 Nyomja meg a  vagy  gombot a menüből való kilépéshez.

- 4 Válassza ki az **Élesség** lehetőséget, majd nyomja meg az  gombot.
- 5 Az egyes beállításoknál igény szerint tegye az alábbiakat:
 - A kép körvonalának beállításához módosítsa az **Élesség** beállítást.
 - A képeken jelentkező villogás csökkentéséhez módosítsa a **Zajcsökkentés** beállítást.



Különbéféle szempontok alapján precízen beállíthatja, hogy a kivetített képen hogyan jelenjen meg a színek.

» **Kapcsolódó hivatkozások**

- "A színhőmérséklet beállítása" [p.43](#)
- "Az RGB eltolás és erősítés beállítása" [p.44](#)
- "Az árnyalat, színtelítettség és fényerő beállítása" [p.44](#)
- "Gamma beállítása" [p.45](#)

A színhőmérséklet beállítása

Ha a kép túlságosan kékes vagy pirosas árnyalatú, akkor a Színhőmérséklet beállítás módosításával beállíthatja az általános szintönust.

- 1 Kapcsolja be a kivetítőt, és jelenítsen meg egy képet.
- 2 Nyomja meg a  gombot a távvezérlőn.
- 3 Válassza ki a **Kép** menüt, majd nyomja meg az  gombot.



- 4 Válassza ki a **Szín > Fehéregyensúly > Színhőmérséklet** menüpontot, majd nyomja meg az  gombot.
- 5 Nyomja meg a balra vagy jobbra mutató nyíl gombot a kép szintónusának beállításához.





A nagyobb értékek kék árnyalatúvá teszik a képet, a kisebb értékek pedig piros árnyalatúvá.

- 6 Nyomja meg a  vagy  gombot a menükből való kilépéshez.

Az RGB eltolás és erősítés beállítása

Ha a sötét és a világos területek fényerejét módosítani szeretné, használja az egyes képszínekhez tartozó Eltolás és Erősítés beállítást.

- 1 Kapcsolja be a kivetítőt, és jelenítsen meg egy képet.
- 2 Nyomja meg a  gombot a távvezérlőn.

- 3** Válassza ki a **Kép** menüt, majd nyomja meg az  gombot.

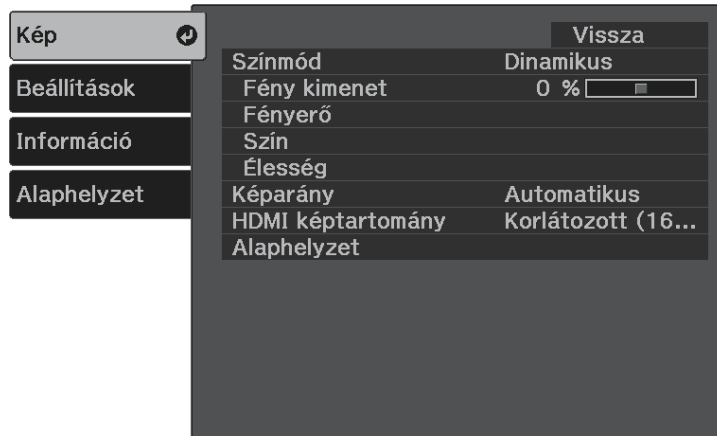

- 4** Válassza ki a **Szín > Fehéregyensúly > Egyéni** menüpontot, majd nyomja meg az  gombot.

- 5** Az egyes R (piros), G (zöld) és B (kék) beállításoknál igény szerint tegye a következőket:

- A sötét területek fényerejének beállításához módosítsa az **eltolás** beállítást.
- A világos területek fényerejének beállításához módosítsa az **Erősítés** beállítást.

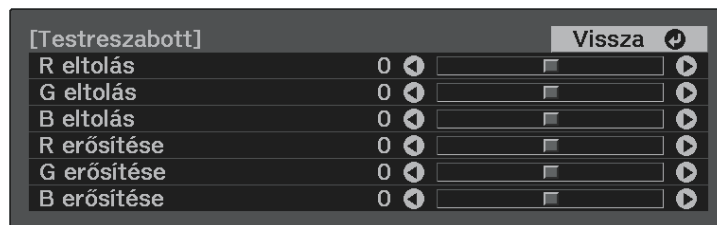

A magasabb értékek világosabb árnyalatúvá teszik a képet, az alacsonyabb értékek pedig sötétebb árnyalatúvá.

Ha az **eltolás** beállításnál magasabb értéket választ ki, akkor a sötét területek árnyékolása élénkebben lesz kifejezve. Ha alacsony értéket választ, akkor a kép „teltebbnek” fog tűnni, viszont a sötét területek árnyékolása kevésbé lesz kivehető.

Ha az **Erősítés** beállításnál magas értéket választ ki, akkor a világosabb területek fehérebbek lesznek, az árnyékolás pedig el fog veszni. Alacsony érték kiválasztása esetén a világos területek árnyékolása élénkebben lesz kifejezve.

- 6** Nyomja meg a  vagy  gombot a menükből való kilépéshez.

Az árnyalat, színtelítettség és fényerő beállítása

Beállíthatja a kép egyes színeihez az **Árnyalat**, a **Színtelítettség** és a **Fényerő** értékét.

- 1** Kapcsolja be a kivetítőt, és jelenítsen meg egy képet.
- 2** Nyomja meg a  gombot a távvezérlőn.

- 3** Válassza ki a **Kép** menüt, majd nyomja meg az  gombot.

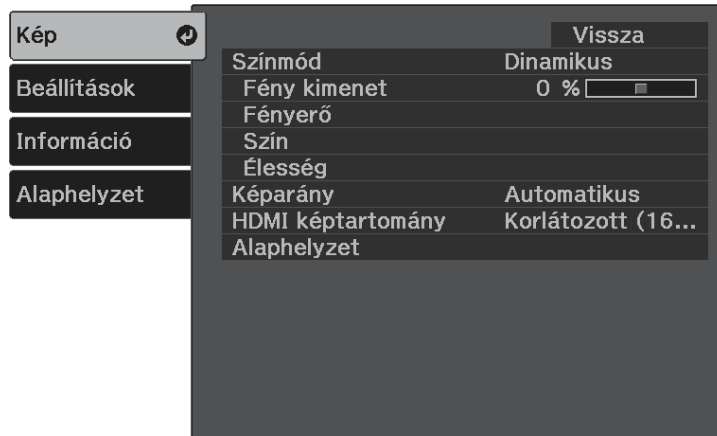

- 4** Válassza ki a **Szín > RGBCMY** menüpontot, majd nyomja meg az  gombot.

- 5** Válassza ki a beállítani kívánt színt, majd nyomja meg az  gombot.



- 6** Az egyes beállításoknál igény szerint tegye az alábbiakat:
- A kép általános színárnyalatának beállításához (pl. kékes - zöldes - vöröses) módosítsa az **Árnyalat** értékét.
 - A színek általános élénkségének beállításához módosítsa a **Színtelítettség** értékét.

- A szín általános fényerejének beállításához módosítsa a **Fényerősség** értékét.

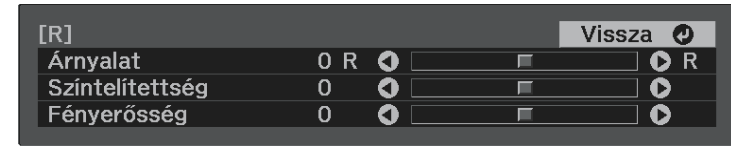

- 7** Nyomja meg a  vagy  gombot a menüből való kilépéshez.

Gamma beállítása

Korrigálhatja a kivetített kép színeinek eltéréseit, ami a különböző képforrások között fordul elő, a **Gamma** beállítás módosításával.

- 1** Kapcsolja be a kivetítőt, és jelenítsen meg egy képet.

- 2** Nyomja meg a  gombot a távvezérlőn.

- 3** Válassza ki a **Kép** menüt, majd nyomja meg az  gombot.



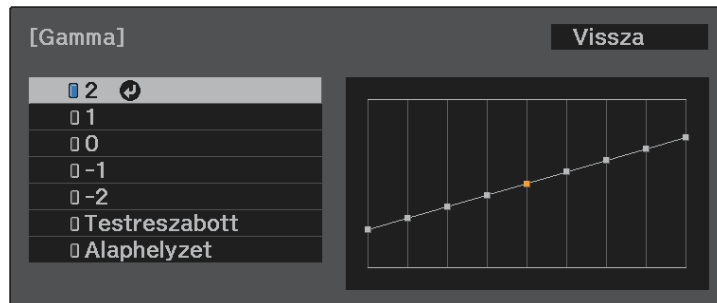

4 Válassza ki a **Fényerő > Gamma** menüpontot, majd nyomja meg az  gombot.

5 Válassza ki és állítsa be a korrekciós értéket.

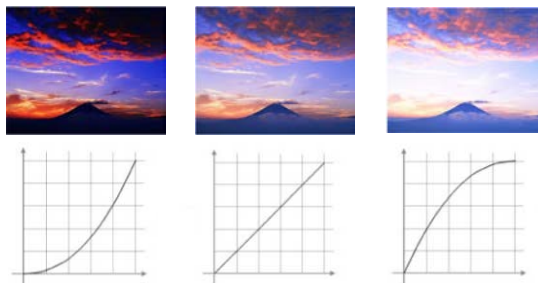

Ha kisebb értéket választ ki, csökkentheti a teljes a kép fényerejét, hogy a kép élesebb legyen. Ha nagyobb értéket választ ki, a képek sötét területei világosabbak lesznek, de a világosabb területek színtelítettsége rosszabb lesz.



6 Ha precízebb beállításokat szeretne végezni, válassza ki az **Egyéni** lehetőséget, majd nyomja meg az  gombot.

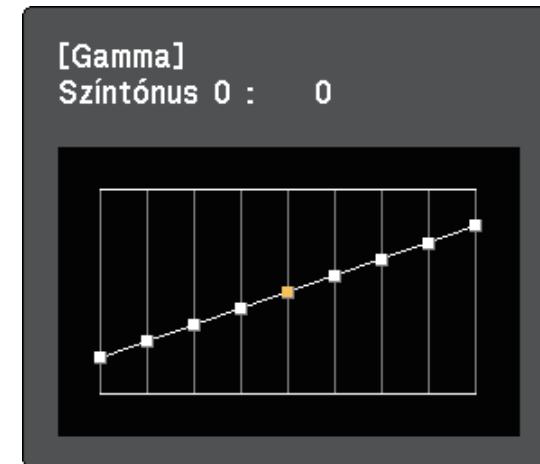

7 Nyomja meg a bal vagy jobb nyíl gombokat, hogy kiválassza a beállítani kívánt szintónust a gamma beállítási ábráján. Ezután nyomja meg a

felfelé vagy lefelé mutató nyíl gombot az érték beállításához, majd nyomja meg az  gombot.



8 Nyomja meg a  vagy  gombot a menüből való kilépéshez.

Módosíthatja a kivetítő fényforrásának fényerősségét.

- 1 Kapcsolja be a kivetítőt, és jelenítsen meg egy képet.
- 2 Nyomja meg a  gombot a távvezérlőn.
- 3 Válassza ki a **Kép** menüt, majd nyomja meg az  gombot.

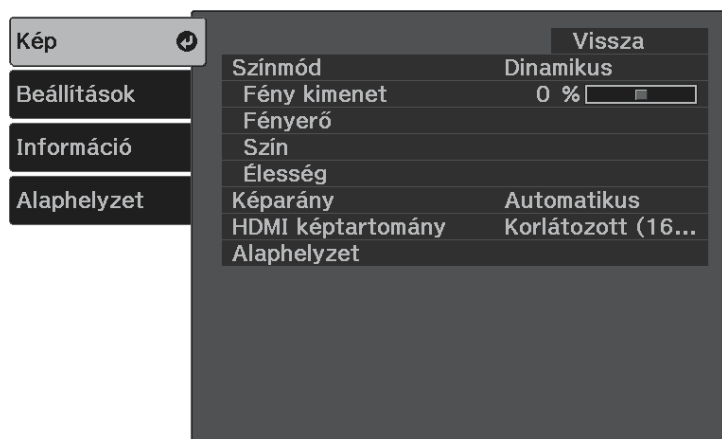

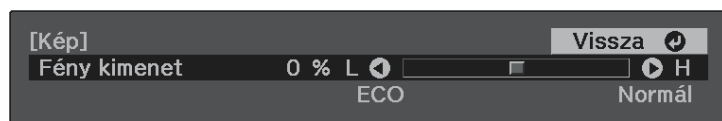

- 4 Válassza ki a **Fény kimenet** lehetőséget, majd nyomja meg az  gombot.
- 5 Nyomja meg a balra és jobbra mutató nyíl gombokat a fényerő kiválasztásához.



- 6 Nyomja meg a  vagy  gombot a menüből való kilépéshez.

Igény szerint elmentheti a **Kép** menü testreszabott beállításait a videobemenetekhez, majd bármikor kiválaszthatja az elmentett beállításokat, ha használni szeretné őket.

- 1** Kapcsolja be a kivetítőt, és jelenítsen meg egy képet.
- 2** Nyomja meg a  gombot a távvezérlőn.
- 3** Válassza ki a **Beállítások** menüt, majd nyomja meg az  gombot.



- 4** Válassza ki a **Memória** lehetőséget, majd nyomja meg az  gombot.
- 5** Válasszon az alábbi opciók közül:
 - A **Betöltés memóriából** opció lehetővé teszi, hogy felülírja a **Kép** menü aktuális beállításait az elmentett beállításokkal.
 - A **Mentés a memóriába** opció lehetővé teszi, hogy elmentse a **Kép** menü aktuális beállításait a memóriába (10 memória áll rendelkezésre különböző nevekkkel).



Az a memórianév, amelyet már használt kék jelöléssel van ellátva. Ha egy korábban mentett memóriába ment, akkor az aktuális beállításokkal felülírja a beállításokat.

- **Memória törlése** opció lehetővé teszi a kiválasztott memória beállítások törlését.
- **Memória átnev.** opció lehetővé teszi a mentett memória átnevezését.

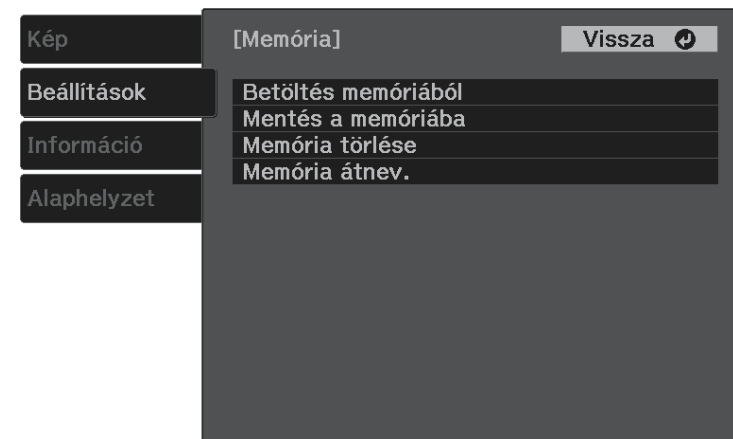

- 6** Nyomja meg a  vagy  gombot a menükből való kilépéshez.





- A mentett Színmód megjelenik a memória nevének jobb oldalán.
- Az összes mentett memória törléséhez válassza ki a **Memória törlése** opciót a kivetítő **Alaphelyzet** menüjében.

A hangerő-szabályozó gombokkal a kivetítő belső hangszórórendszerét szabályozhatja.

Ezenkívül a kivetítőhöz csatlakoztatott Bluetooth-audioeszközök hangerejét is vezérelheti.

A kivetítő belső hangszórórendszerének és a Bluetooth-audioeszközöknek a hangerejét külön kell beállítani.

- 1** Kapcsolja be a kivetítőt, és indítson el egy videót.
- 2** A hangerő növeléséhez vagy csökkentéséhez nyomja meg a  vagy  gombot a kezelőpanelen vagy a távvezérlőn.
Megjelenik a hangerő-beállító mérce a képen.

Vigyázat!

Ne indítsa el a lejátszást magas hangerőn. A hirtelen nagy hangerő halláskárosodást okozhat.

Kikapcsolás előtt mindig állítsa alacsonyra a hangerőt, így bekapcsoláskor fokozatosan növelheti azt.



» **Kapcsolódó hivatkozások**

- "A kivetítő funkcióinak beállításai - Beállítások menü" [p.62](#)

A kivetítő különféle hang üzemmódokat biztosít, amelyek optimális hangot tesznek lehetővé a különféle képtípusokhoz.

Kiválaszthatja a képhez legalkalmasabb módot, vagy kísérletezhet a választható módokkal.

 Ha a hang Bluetooth-audioeszköztől van lejátszva, akkor a **Hang üzemmód** le van tiltva.

- 1** Kapcsolja be a kivetítőt, és indítson el egy videót.
- 2** Nyomja meg a  gombot a távvezérlőn.
- 3** Válassza ki a **Beállítások** menüt, majd nyomja meg az  gombot.



- 4** Válassza ki a **Hang > Hang üzemmód** menüpontot, majd nyomja meg az  gombot.

- 5** Válasszon ki egy hang üzemmódot, majd nyomja meg az  gombot.

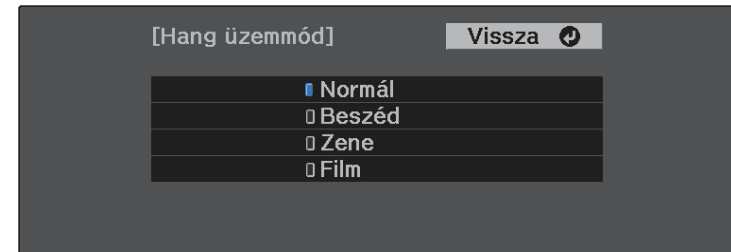

- 6** Nyomja meg a  vagy  gombot a menüből való kilépéshez.

» **Kapcsolódó hivatkozások**

- "Választható hang üzemmódok" [p.50](#)

Választható hang üzemmódok

Az aktuálisan használt bemeneti forrástól függően az alábbi hang üzemmódokat állíthatja be a kivetítőn:

Hang üzemmód	Leírás
Normál	Nomál hangminőséggel játssza le a hangot.
Beszéd	Beszédhangokhoz és felolvasott szövegekhez optimális.
Zene	Ez a mód zenéhez optimális. Az alacsonyabb és magasabb hangszínek tisztábban szólnak.
Film	Videók és filmek hangjához megfelelő. Az alacsonyabb és magasabb hangszínű hangok kiemelve hallhatók.

A kivetítő funkcióinak beállítása

A kivetítő beállítási funkcióinak használatához kövesse az alábbi fejezetekben található utasításokat.

► Kapcsolódó hivatkozások

- "A HDMI csatlakozás funkció" [p.52](#)
- "A kép és a hang ideiglenes kikapcsolása (A/V némítás)" [p.54](#)
- "A kivetítő biztonsági funkciói" [p.55](#)

Amikor egy HDMI CEC szabványnak megfelelő audio/videó forrás van csatlakoztatva a kivetítő HDMI portjára, használhatja a kivetítő távirányítóját a csatlakoztatott eszköz bizonyos funkcióinak vezérlésére.

» Kapcsolódó hivatkozások

- "A csatlakoztatott eszközök működtetése a HDMI csatlakozás funkció használatával" [p.52](#)

A csatlakoztatott eszközök működtetése a HDMI csatlakozás funkció használatával

Kiválaszthatja a csatlakoztatott eszközt, ami a HDMI csatlakozás esetén rendelkezésre áll és vezérelheti a kiválasztott eszközt a HDMI csatlakozás funkció használatával.





- Konfigurálnia is kell a csatlakoztatott eszközt. További tudnivalók az eszközhöz mellékelt útmutatóban olvashatók.
- Lehet, hogy egyes csatlakoztatott eszközök vagy az ilyen eszközök funkciói nem működnek helyesen annak ellenére, hogy megfelelnek a HDMI CEC szabványnak. További tudnivalók az eszközhöz mellékelt útmutatóban olvashatók.
- Használjon olyan kábelt, amely támogatja a HDMI szabványt.

1 Nyomja meg a  gombot a távvezérlőn.

2 Válassza ki a **Beállítások** menüt, majd nyomja meg az  gombot.



3 Válassza ki a **Működés > HDMI csatlakozás** menüpontot, majd nyomja meg az  gombot.

4 Válassza ki a **Be** értéket a **HDMI csatlakozás** beállításaként, majd nyomja meg az  gombot.

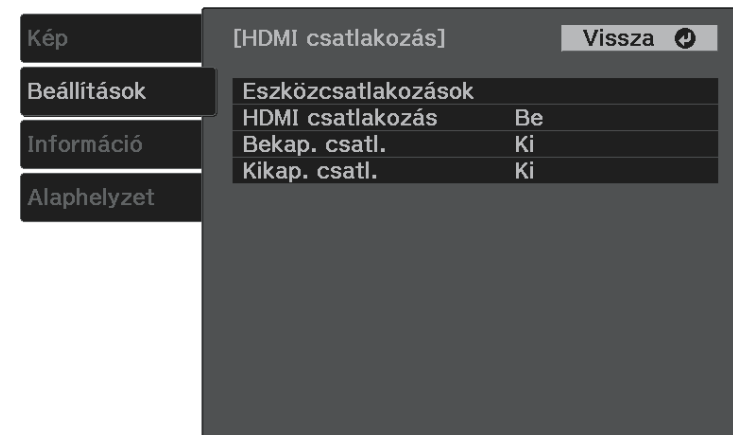

- 5** Válassza ki az **Eszközcsatlakozások** lehetőséget, majd nyomja meg az  gombot.
Megjeleníti az Eszközcsatlakozások listáját.

- 6** Válassza ki azt a készüléket, amelyet vezérelni szeretne, és amelynek a képét meg szeretné jeleníteni, majd nyomja meg az  gombot.

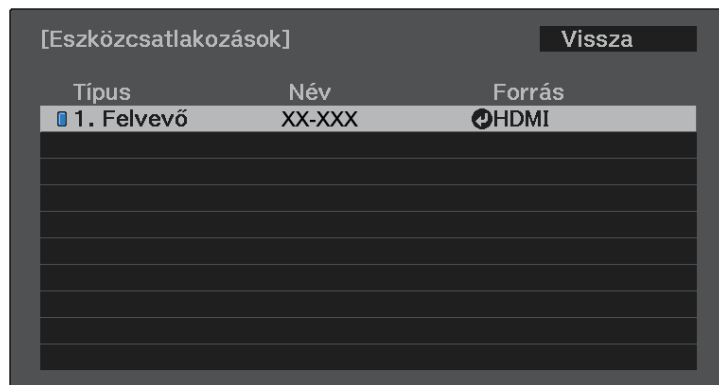



 • A kapcsolódó eszközt kék jelölés jelzi.
• Az eszköz neve üresen marad, ha nem kérhető le.

- 7** Nyomja meg a  gombot, és válassza ki igény szerint a HDMI csatlakozás beállításait.
- **Bekap. csatl.:** lehetővé teszi annak meghatározását, hogy mi történjen, amikor bekapcsolja a kivetítőt vagy egy csatlakoztatott eszközt. Válassza ki a **Kiv. -> Eszk.** vagy **Kétirányú** pontot, a csatlakoztatott eszköz bekapcsolásához, amikor a kivetítő be van kapcsolva. Válassza ki az **Eszk. -> Kiv.** vagy **Kétirányú** pontot, a kivetítő bekapcsolásához, amikor a csatlakoztatott eszköz be van kapcsolva.

- **Kikap. csatl.:** lehetővé teszi annak meghatározását, hogy a csatlakoztatott eszközök kikapcsoljanak-e, amikor a kivetítő kikapcsolt állapotban van.

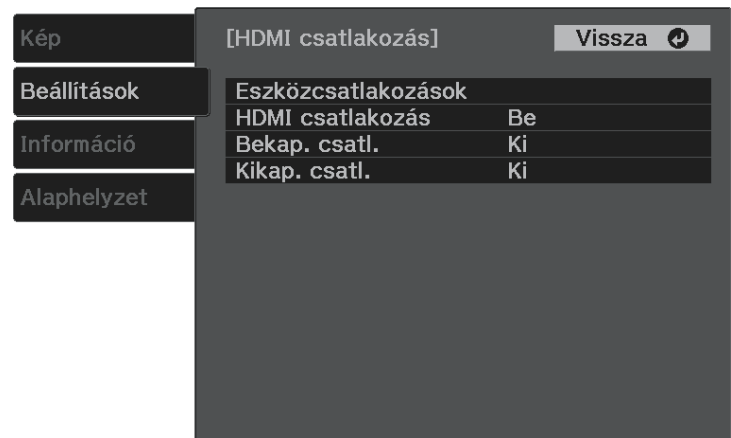
 • **Kikap. csatl.:** csak akkor működik, ha a csatlakoztatott eszköz CEC csatlakoztatott bekapcsolása engedélyezve van.
• Felhívjuk a figyelmét, hogy a csatlakoztatott eszköz állapotától (például felvételkészítés) függően lehet, hogy az eszköz nem kapcsol ki.





- 8** Nyomja meg a  gombot a menükből való kilépéshez.

Használhatja a kivetítő távirányítóját, a csatlakoztatott eszköz vezérléséhez, például a lejátszás, stop, vagy a hangerő beállítása érdekében.

- » **Kapcsolódó hivatkozások**
- "A kivetítő funkcióinak beállításai - Beállítások menü" [p.62](#)

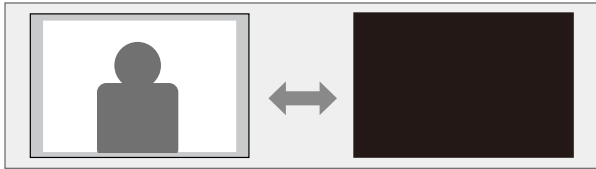
Átmeneti időre kikapcsolhatja a kivetített képet és a hangot. A hang és videó azonban tovább fut, ezért nem folytathatja a kivetítést a leállítás pontjától.



- 1** Nyomja meg a  gombot a távvezérlőn.
A fényforrás kikapcsol, és a kivetített kép és hang leáll.
- 2** A kép és a hang visszakapcsolásához nyomja meg ismét a  gombot.

A lopás és az illetéktelen használat megakadályozása érdekében védelemmel láthatja el a kivetítőt, ha beállítja az alábbi biztonsági funkciókat:

- Billentyűzárát állíthat be a kivetítő működtetésének megakadályozására a kezelőpanel gombjai segítségével.
- Egy biztonsági kábel segítségével a kivetítőt egy helyben rögzítheti.

» Kapcsolódó hivatkozások

- "A kivetítő gombjainak lezárása" [p.55](#)
- "A biztonsági kábel felszerelése" [p.56](#)

A kivetítő gombjainak lezárása

A kivetítő használatának megakadályozása érdekében igény szerint lezárhatja a kezelőpanel gombjait. A kivetítő a távirányítóval ekkor is működtethető.

1 Nyomja meg a  gombot a távvezérlőn.

2 Válassza ki a **Beállítások** menüt, majd nyomja meg az  gombot.



3 Válassza ki a **Működés** lehetőséget, majd nyomja meg az  gombot.

4 Válasszon ki egyet az alábbi zárolástípusok közül, majd nyomja meg az  gombot:

- Ha a kivetítő bekapcsológombját zárolni szeretné, válassza ki a **Gyermekzár** lehetőséget. A kivetítő bekapcsolásához több mint három másodpercig lenyomva kell tartani a főkapcsoló gombot.



Ha a tápkábel csatlakoztatva van, a **Gyermekzár** nem akadályozza meg, hogy a kivetítő bekapcsoljon, amennyiben a **Betáp kapcsoló** beállítás **Be** értékre van állítva.

☛ **Beállítások > Működés > Betáp kapcsoló**

- A kivetítő összes gombjának lezárásához válassza ki a **Vezérlés zárolása > Teljes zárolás** menüpontot.
- Ha a bekapcsológomb kivételével a kivetítő összes gombját le szeretné zárni, válassza ki a **Vezérlés zárolása > Részleges zárolás** menüpontot.

Megnyílik egy megerősítést kérő üzenet.

5 Válassza ki az **Igen** lehetőséget, majd nyomja meg az  gombot.

» Kapcsolódó hivatkozások

- "A kivetítő gombjainak kioldása" [p.55](#)
- "A kivetítő funkcióinak beállításai - Beállítások menü" [p.62](#)

A kivetítő gombjainak kioldása

Ha a kivetítő gombjai zárolva vannak, tegye az alábbiak egyikét a zárolás feloldásához.

- A **Gyermekzár** kioldásához válassza a **Ki** opciót a **Gyermekzár** beállításnál a kivetítő **Beállítások** menüjében.

☛ **Beállítások > Működés > Gyermekzár**

- A **Vezérlés zárolása** funkció kioldásához tartsa lenyomva a kezelőpanelen lévő  gombot hét másodpercig.

Megjelenik egy üzenet, és a zárolás feloldódik.

A biztonsági kábel felszerelése

Használja a kivetítőn lévő biztonsági nyílást a Kensington Microsaver Security rendszer felerősítéséhez a lopások megelőzése céljából.



A Microsaver Security Systemre vonatkozó további részletekért látogasson el a <http://www.kensington.com/> webhelyre.

» Kapcsolódó hivatkozások

- "A kivetítő részei - előlnézet/felülnézet" p.9

A menübeállítások módosítása

A kivetítő menürendszerének megnyitásához és a kivetítő beállításainak módosításához kövesse az alábbi fejezetekben található utasításokat.

► Kapcsolódó hivatkozások



- "A kivetítő menüinek használata" [p.58](#)
- "A megjelenő billentyűzet használata" [p.59](#)
- "Képmínőség-beállítások - Kép menü" [p.60](#)
- "A kivetítő funkcióinak beállításai - Beállítások menü" [p.62](#)
- "A kivetítő adatainak megjelenítése - Információ menü" [p.65](#)
- "Kivetítő-visszaállítási opciók - Alaphelyzet menü" [p.67](#)

A kivetítő menüi segítségével a kivetítő működését szabályozó beállításokat módosíthatja. A kivetítő megjeleníti a menüket a vetítővászonon.

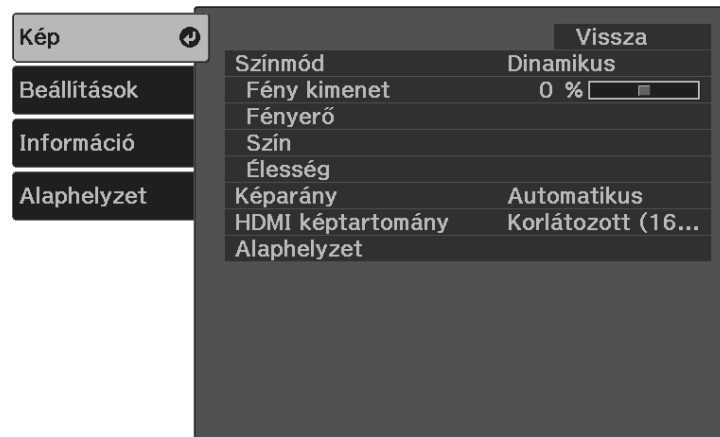
- 1** Nyomja meg a  gombot a távvezérlőn.
Megjelenik a **Kép** menü beállításait tartalmazó menüképernyő.





- 2** Nyomja meg a felfelé vagy lefelé mutató nyíl gombot a bal oldalon felsorolt menük közötti navigáláshoz. Az egyes menük beállításainak felsorolása a jobb oldalon látható.
- 3** A megjelenített menü beállításainak módosításához nyomja meg az  gombot.
- 4** Nyomja meg a felfelé vagy lefelé mutató nyíl gombot a beállítások közötti navigáláshoz.
- 5** Módosítsa a beállításokat a menüképernyők alján lévő gombok segítségével.
- 6** Az összes menübeállítás alapértelmezett értékének visszaállításához válassza ki az **Alaphelyzet** gombot.

- 7** Ha végezt az adott menü beállításainak módosításával, nyomja meg a  gombot.
- 8** Nyomja meg a  vagy  gombot a menükből való kilépéshez.

A megjelenő billentyűzetet számok és egyéb karakterek beírására használhatja.

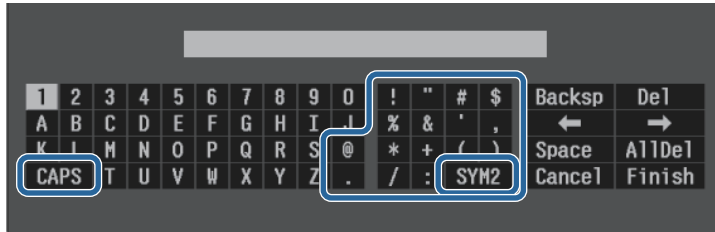
- 1 Használja a nyílombokat a távvezérlőn a megadni kívánt szám vagy karakter kiemeléséhez, majd nyomja meg az  gombot.



 A CAPS billentyű kiválasztásakor a kis- és nagybetűs írásmód között válthat. Az SYM1/2 gomb kiválasztásakor a keretben lévő szimbólumok módosulnak.

- 2 Szövegek bevitele után nyomja meg a **Finish** gombot a billentyűzeten a beírt információk megerősítéséhez. A beírt szövegek elvetéséhez válassza a **Cancel** opciót.

» **Kapcsolódó hivatkozások**

- "A megjelenő billentyűzeten keresztül használható szövegtípusok" [p.59](#)

A megjelenő billentyűzeten keresztül használható szövegtípusok

A megjelenő billentyűzeten a következő szövegeket írhatja be.

Szövegtípus	Részletek
Betűk	ABCDEFGHIJKLMNOPQRSTUVWXYZ abcdefghijklmnopqrstuvwxyz
Szimbólumok	!"#\$%&'()*+,-./:;<=>?@[\] ^_`{ }~

Szövegtípus	Részletek
Számok	0123456789

A **Kép** menü beállításai lehetővé teszik az aktuálisan használt bemeneti forrás képminőségének beállítását.

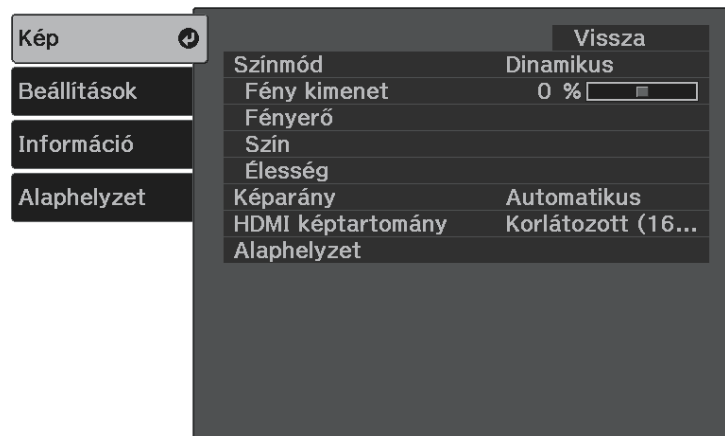

Beállítás	Opciók	Leírás
Színmód	A választható színmódok listájának megjelenítése	A kép színeinek élénkségét állítja be különféle képtípusok és környezetek esetében.
Fény kimenet	Különböző szintek állnak rendelkezésre	Beállítja a fényforrás fényerejét.
Fényerő	Fényerő	Világosítja vagy sötétíti a teljes képet.
	Kontraszt	A kép sötét és a világos részei közötti eltérés fokát állítja be.
	Gamma	Beállíthatja a szint a gamma egyik korrekciós értékének kiválasztásával, illetve a gammaábrára való hivatkozással.
	Dinamikus kontraszt	Beállítja a kivetített fényerősséget a kép fényereje alapján. (Akkor választható, ha a Színmód értéke Dinamikus vagy Mozi .)

Beállítás	Opciók	Leírás
	EPSON Super White	Csökkenti a képek fehér területeinek túlexponáltságát.
Szín	Szinteltéttség	A kép színeinek intenzitását állítja be.
	Árnyalat	A kép zöld/bíbor színegyensúlyát állítja be.
	Fehéregyensúly	Színhőmérséklet: Beállíthatja a színhőmérsékletet a kiválasztott színmódnak megfelelően. A nagyobb értékek kék árnyalatúvá teszik a képet, a kisebb értékek pedig piros árnyalatúvá. Testreszabott: Egyénileg beállíthatja az eltolás és erősítés R (piros), G (zöld) és B (kék) összetevőit.
	RGBCMY	Egyénileg beállíthatja az egyes színek – R (piros), G (zöld), B (kék), C (cián), M (bíbor), Y (sárga) – árnyalatát, telítettségét és fényerejét.
Élesség	Élesség	A képrészletek élességének vagy lágyságának beállítására szolgál.
	Zajcsökkentés	Csökkenti a villódzást az analóg képeken.
	MPEG zajcsökkentés	Csökkenti a zajt vagy a tárgyakat az MPEG-videóban.
Képarány	A választható képarányok listáját jeleníti meg.	Beállítja a kép méretarányát (szélesség-magasság arányát) a bemeneti forráshoz.
HDMI képtartomány	Autom. Korlátozott (16-235) Teljes (0-255)	Beállítja a videotartományt, hogy illeszkedjen a HDMI-porthoz csatlakoztatott eszköz beállításaihoz.
Alaphelyzet	—	Visszaállítja a Kép menü összes beállítását a kiválasztott színmód esetében az alapértelmezett értékre.

» Kapcsolódó hivatkozások

- "Választható színmódok" p.40

- "A kivetített kép megjelenése az egyes képarány-beállítások esetében" [p.39](#)
- "A fényforrás fényerejének beállítása" [p.47](#)
- "Az élesség beállítása" [p.42](#)
- "A kép színének módosítása" [p.43](#)

A **Beállítások** menüben rendelkezésre álló beállítások a kivetítő különféle funkcióinak testreszabását teszik lehetővé.



Beállítás	Opciók	Leírás
Hang	Hangerő	Beállíthatja a kivetítő hangszórórendszerének hangerejét. Ezenkívül a kivetítőhöz csatlakoztatott Bluetooth-audioeszközök hangerejét is beállíthatja. A beállított értékeket a készülék mindegyik hangszóróhoz külön menti.
	Hang üzemmód	Kiválaszthatja a kedvenc üzemmódját a kivetítő hangszórórendszeré által lejátszott hanghoz a lejátszott tartalomnak megfelelően. Ha Bluetooth-audioeszközökről játszik le hangot, ez a beállítás le van tiltva.

Beállítás	Opciók	Leírás
	Bluetooth	Bluetooth készülék keres: megkeresi az elérhető Bluetooth-eszközöket, és megjeleníti őket. Bluetooth Audio: engedélyezheti vagy letilthatja a hang lejátszását a Bluetooth-audioeszközök esetében. Csatl. eszköz: megjelenítheti a csatlakoztatott Bluetooth-eszközre vonatkozó információkat.
Telepítés	Trapézkorrekció	V/F. trap. korr.: ezzel a beállítással manuálisan korrigálhatja a vízszintes és a függőleges oldalakat. Quick Corner: akkor jelölje ki, ha a képernyőmenü segítségével szeretné korrigálni a kép alakját és illeszkedését.
	Nagyítás	A kép méretének beállítására szolgál.
	Kivetítés	Kiválasztja, milyen irányban helyezkedik el a kivetítő a vászonhoz képest, hogy a kép helyes tájolásban jelenjen meg.
	OSD elforgatása	90°-kal elforgatja a menü kijelzését.
Kijelző	Nagy magasság	1500 méter feletti magasságban szabályozza a kivetítő üzemi hőmérsékletét.
	Üdvözlő útmutató	Megjeleníti az Üdvözlő útmutatót , amely a termék jellemzőit és a használati kapcsolatos tippeket ismerteti.
	Üzenet	Ha Be értékre állítja, üzeneteket jeleníthet meg a kivetített képen, például a színmód nevét, a képarányt, illetve a magas hőmérsékletre vonatkozó figyelmeztetést. A beállítást állítsa Ki értékre, ha nem szeretné megjeleníteni az üzeneteket.
	Induló képernyő	Ha Be értékre állítja, megjelenítheti az Epson emblémáját a kivetítő elindulásakor.

Beállítás	Opciók	Leírás
	Készenl. megerősít.	Ha Ki értékre állítja, akkor a kezelőpanelen vagy a távvezérlőn lévő bekapcsológomb megnyomásakor a kikapcsolás jóváhagyását kérő képernyő megjelenítése nélkül kapcsolhatja ki a kivetítőt.
	Kép demó mód	Ha Be értékre állítja, akkor hiányzó bemeneti jel esetén a kivetítőre gyárilag telepített képeket jelenítheti meg. A képek eltávolításához nyomjon meg egy tetszőleges billentyűt a kezelőpanelen vagy a távvezérlőn. Ha engedélyezi ezt a beállítást, a kivetítő nem fog átváltani Alvó mód állapotra.
Működés	HDMI csatlakozás	<p>Eszközcsatlakozások: megjeleníti a HDMI-portokhoz csatlakoztatott eszközök listáját.</p> <p>HDMI csatlakozás: engedélyezheti vagy letilthatja a HDMI csatlakozás funkciókat.</p> <p>Bekap. csatl.: meghatározza, hogy mi történjen, amikor bekapcsolja a kivetítőt vagy egy csatlakoztatott eszközt.</p> <ul style="list-style-type: none"> • Kétirányú: automatikusan bekapcsolja a csatlakoztatott eszközt, amikor bekapcsolja a kivetítőt (és fordítva). • Eszk. -> Kiv.: automatikusan bekapcsolja a kivetítőt, amikor bekapcsolja a csatlakoztatott eszközt. • Kiv. -> Eszk.: automatikusan bekapcsolja csatlakoztatott eszközt, amikor bekapcsolja a kivetítőt. <p>Kikap. csatl.: meghatározza, hogy a csatlakoztatott eszközök kikapcsoljanak-e, amikor kikapcsolja a kivetítőt.</p>
	Alvó mód	Automatikusan kikapcsolja a kivetítőt, amikor a készüléket egy ideig nem használja (ha a beállítása Be).

Beállítás	Opciók	Leírás
	Alvó mód időzítő	Beállíthatja, hogy mennyi idő elteltével váltson a készülék Alvó mód állapotra.
	Betáp kapcsoló	Lehetővé teszi, hogy a bekapcsológomb megnyomása nélkül kapcsolja be a kivetítőt.
	Megvilágítás	Kikapcsolja a kivetítő jelzőfényeit.
	Gyermekzár	Készenléti üzemmódban zárolja a kezelőpanelen lévő bekapcsológombot (ha a készülék tápellátása ki van kapcsolva), hogy a gyerekek ne tudják bekapcsolni a kivetítőt.
	Vezérlés zárolása	Ha az összes gombot zárolni szeretné, válassza a Teljes zárolás lehetőséget, ha viszont a bekapcsológomb kivételével szeretné zárolni az összes gombot, válassza a Részleges zárolás lehetőséget.
	USB táp készenlétben (Néhány ország és város esetében)	Ha Be értékre állítja, akkor a kivetítő készenléti üzemmódjában (kikapcsolt tápellátás mellett) is tápellátást biztosíthat a kivetítőhöz csatlakoztatott streaming médialejátszó számára. Ha a kivetítő belső hőmérséklete túl magasra emelkedik, elképzelhető, hogy a tápellátás automatikusan megszakad.
	Hátsó rész hűtése	Kiválaszthatja a hűtőventilátor forgási sebességét a streaming médialejátszóhoz.
Memória	Betöltés memóriából Mentés a memóriába Memória törlése Memória átnev.	Mentse a testreszabott beállításokat a memóriába.
Nyelv	Különbféle nyelvek állnak rendelkezésre.	Kiválaszthatja a kivetítő menüjének és figyelmeztető üzeneteinek nyelvét.

Beállítás	Opciók	Leírás
Alaphelyzet	—	<p>Visszaállítja alapértelmezett értékre a Beállítások menü összes beállítását, kivéve a következőket:</p> <ul style="list-style-type: none"> • Nagyítás • Kivetítés • Nagy magasság • Bekap. csatl. • Kikap. csatl. • USB táp készenlétben • Hátsó rész hűtése • Memória • Nyelv

» Kapcsolódó hivatkozások

- "A kép alakja" [p.32](#)
- "A HDMI csatlakozás funkció" [p.52](#)
- "A kivetítő biztonsági funkciói" [p.55](#)
- "Bluetooth® audioeszközök csatlakoztatása" [p.22](#)
- "Beállítások mentése a memóriába és a mentett beállítások használata" [p.48](#)
- "A hangerő módosítása a hangerő-szabályozó gombokkal" [p.49](#)
- "A hang üzemmód módosítása" [p.50](#)

Az **Információ** menü megnyitásával megtekintheti a kivetítő adatait és verziószámát, azonban a menü beállításait nem módosíthatja.

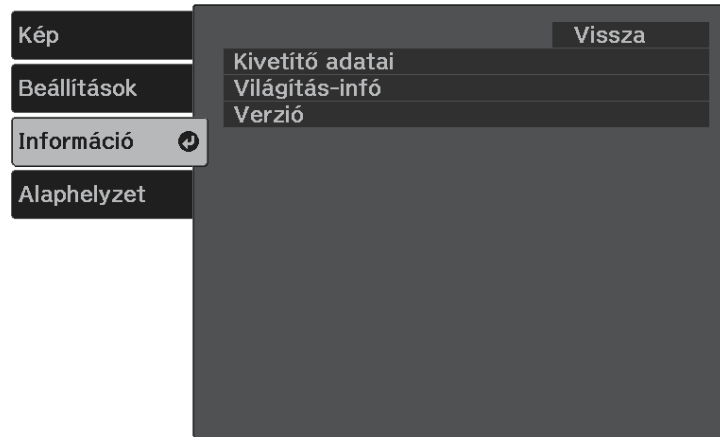

Információ menü - Kivetítő adatai menü

Megjelenítheti a kivetítő és a bemeneti források adatait, ha megnyitja a **Kivetítő adatai** menüt a kivetítő **Információ** menüjében.

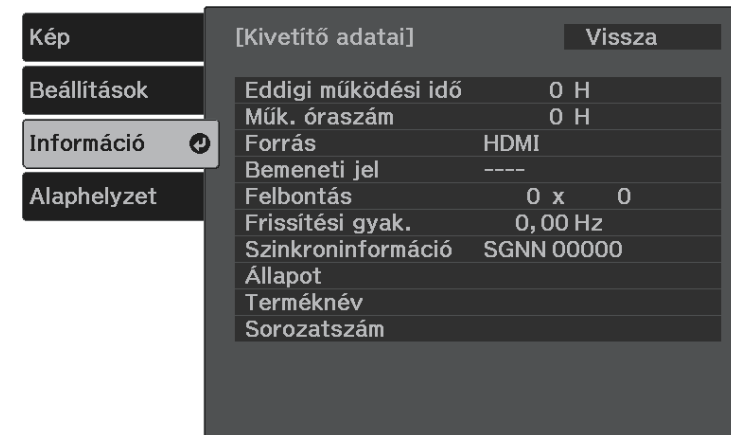

Információelem	Leírás
Kivetítő adatai	Megjeleníti a kivetítő adatait.
Világítás-írfó	Megjeleníti a kivetítőben lévő fényforrás üzemóráinak számát.
Verzió	Megjeleníti a kivetítő firmware-ének verziószámát.

» Kapcsolódó hivatkozások

- "Információ menü - Kivetítő adatai menü" [p.65](#)

Információelem	Leírás
Eddigi működési idő	Kijelzi a kivetítő használati óráinak számát a működése során.
Műk. óraszám	Kijelzi a kivetítő használati óráinak számát a bekapcsolása óta.
Forrás	Megjeleníti azon port nevét, amelyen keresztül az aktuális bemeneti forrás csatlakozik.
Bemeneti jel	Megjeleníti az aktuális bemeneti forrás bemeneti jelének beállítását.
Felbontás	Megjeleníti az aktuális bemeneti forrás felbontását.
Frissítési gyak.	Megjeleníti az aktuális bemeneti forrás képfrissítési sebességét.
Szinkroninformáció	Információt jelenít meg, amely a szerviztechnikus számára fontos lehet.

Információelem	Leírás
Állapot	Információt jelenít meg a kivetítővel kapcsolatos problémákról, amely a szerviztechnikus számára fontos lehet.
Terméknév	Megjeleníti a kivetítő terméknevét.
Sorozatszám	Megjeleníti a kivetítő gyári számát.

A kivetítő beállításainak többségét visszaállíthatja alapértelmezett értékre az **Alaphelyzet** menü használatával.

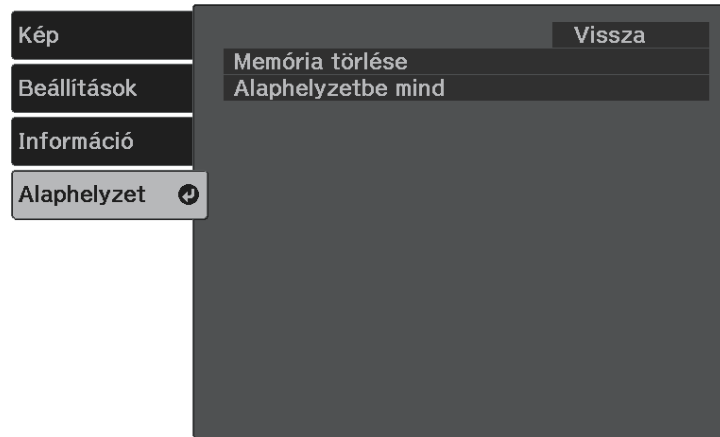

Beállítás	Opciók	Leírás
Memória törlése	—	A mentett memóriahely nevét és beállításait alaphelyzetbe állítja.
Alaphelyzetbe mind	—	A kivetítő legtöbb beállítását visszaállítja az alapértelmezett értékre.

A következő beállításokat nem állíthatja vissza az **Alaphelyzetbe mind** opció segítségével:

- Nagyítás
- Memória
- Nyelv

A kivetítő karbantartása

A kivetítő karbantartásához kövesse az alábbi fejezetekben található utasításokat.

► Kapcsolódó hivatkozások

- "A kivetítő karbantartása" [p.69](#)
- "A kivetítő ablak tisztítása" [p.70](#)
- "A kivetítő burkolatának tisztítása" [p.71](#)
- "A légszűrő és a szellőzőnyílások karbantartása" [p.72](#)

Előfordulhat, hogy a kivetítőablakot időnként meg kell tisztítani, ezenkívül a légszűrőt és a szellőzőnyílásokat tisztán kell tartani, nehogy a kivetítő az elzárt szellőzőnyílások miatt túlhevüljön.

Kizárólag a légszűrő és a távvezérlő elemei cserélhetőek. Ha más alkatrészek cseréje szükséges, forduljon az Epson vállalathoz vagy egy hivatalos Epson-szervizhez.

Figyelmeztetés

Amikor a kivetítő bármely részét tisztítja, kapcsolja ki a készüléket, és húzza ki a tápkábelt. A kézikönyvben ismertetett esetek kivételével ne próbálja meg kinyitni a kivetítő fedeleit. A kivetítő belsejében lévő elektromos feszültség súlyos sérülést okozhat.

Időnként tisztítsa meg a kivetítő ablakot. Akkor is tisztítsa meg, ha port vagy piszkot lát a felületén. A por és piszok eltávolításához törölje át óvatosan a kivetítő ablakot egy lencsetisztító papírral.

Figyelmeztetés

Ne használjon gyúlékony gázt tartalmazó lencsetisztítót. A kivetítő által keltett nagyfokú hő tüzet okozhat.

Figyelem

Ne használjon üvegtisztítót vagy maró anyagot a kivetítő ablak tisztítására, és ne tegye ki a kivetítő ablakot ütődésnek, mert megsérülhet.

A kivetítő burkolatának tisztítása előtt kapcsolja ki a kivetítőt, és húzza ki a tápkábelt.

- A por és a szennyeződések eltávolításához puha, száraz, szőszmentes kendőt használjon.
- A makacs szennyeződések eltávolításához szappanos vízzel enyhén megnedvesített, puha kendőt használjon. Ne permetezzen folyadékot közvetlenül a kivetítőre.

Figyelem

Ne használjon viaszt, alkoholt, benzint, hígítót vagy egyéb vegyszert a kivetítő burkolatának tisztításához. Ezek károsíthatják a burkolatot. Ne használjon sűrített levegős flakont, mert a benne lévő gázok gyúlékony lerakódást hagyhatnak rajta.

A szűrő rendszeres karbantartása fontos a kivetítő karbantartásához. Ha megjelenik egy üzenet arról, hogy a kivetítő belsejében túl magas a hőmérséklet, akkor tisztítsa meg a légszűrőt. Javasoljuk, hogy legalább háromhavonta tisztítsa meg ezeket az alkatrészeket. Ha a kivetítőt poros környezetben használja, gyakrabban kell tisztítani őket.

Figyelem

Amennyiben elmulasztja a rendszeres karbantartást, az Epson kivetítő értesíteni fogja, ha a kivetítő belsejében uralkodó hőmérséklet túl magas szintre emelkedett. Ne várjon addig a szűrő karbantartásával, amíg megjelenik ez a figyelmeztetés, mert a magas hőmérsékletnek való tartós kitétel csökkentheti a kivetítő élettartamát.

» Kapcsolódó hivatkozások

- "A légszűrő és a szellőzőnyílások tisztítása" [p.72](#)
- "A légszűrő cseréje" [p.72](#)

A légszűrő és a szellőzőnyílások tisztítása

Tisztítsa meg a kivetítő légszűrőjét és szellőzőnyílásait, amikor porosak, illetve ha megjelenik egy erre vonatkozó üzenet.

- 1** Kapcsolja ki a kivetítőt, és húzza ki a tápkábelt.

- 2** Óvatosan portalanítsa a készüléket egy számítógépekhez megtervezett kisméretű porszívóval vagy nagyon puha kefével (pl. ecsettel).

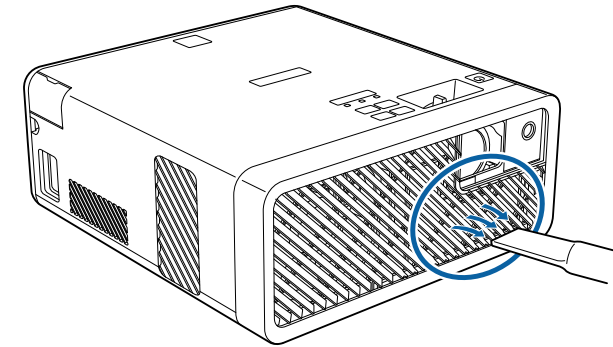

A légszűrőt kiveheti, így mindkét oldalon megtisztíthatja. Ne öblítse ki vízzel a légszűrőt, és ne használjon mosószert vagy oldószert a tisztításához.

Figyelem

Ne használjon sűrített levegős flakont. A gázok gyúlékony lerakódást hagyhatnak maguk után, és a port vagy törmelékét a kivetítő optikájába vagy egyéb érzékeny részére juttathatják.

- 3** Ha a por nehezen távolítható el, vagy a légszűrő sérült, cserélje ki a légszűrőt.

A légszűrő cseréje

A légszűrőt az alábbi esetekben kell kicserélnie:

- Ha a légszűrő megtisztítása után a légszűrő tisztítására vagy cseréjére figyelmeztető üzenet jelenik meg.
- Ha a légszűrő elszakadt vagy megsérült.

A légszűrő cseréjét mennyezetre szerelt vagy asztalra helyezett kivetítőn is el lehet végezni.

- 1** Kapcsolja ki a kivetítőt, és húzza ki a tápkábelt.
- 2** Fordítsa fel a kivetítőt.
- 3** Nyissa fel a levegőszűrő fedelét.

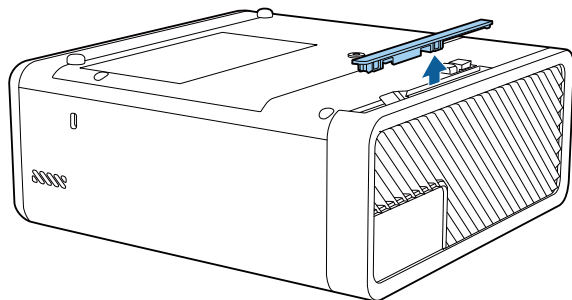

- 4** Húzza ki a levegőszűrőt a kivetítőből.

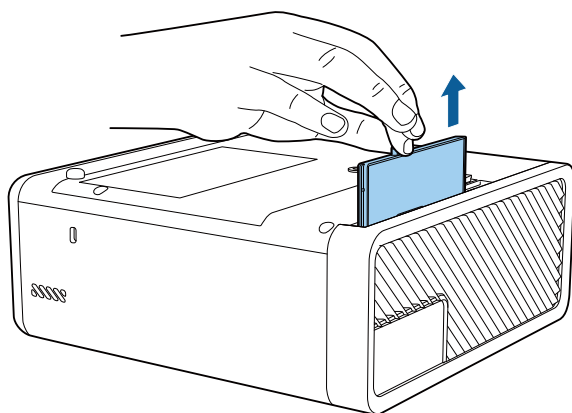

Az elhasznált légszűrőket a helyi előírások szerint selejtezze le.

- Szűrőkeret: ABS
- Szűrő: poliuretán hab

- 5** Helyezze az új légszűrőt a kivetítőbe az ábra szerinti módon, majd óvatosan tolja be, amíg a helyére nem kattann.

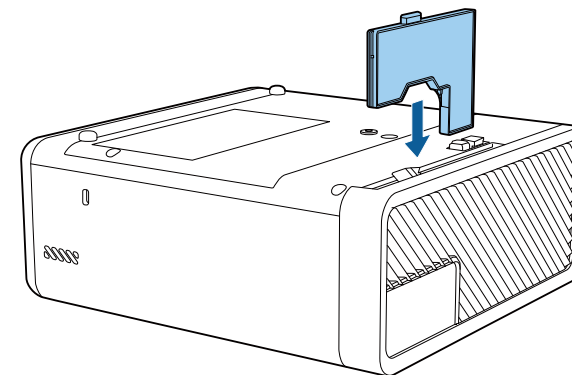

- 6** Zárja le a levegőszűrő fedelét.

» Kapcsolódó hivatkozások

- "Cserealkatrészek" [p.88](#)

Hibaelhárítás

Ha a kivetítő használata közben problémák merülnek fel, próbálja ki az alábbi fejezetekben található megoldási javaslatokat.

► Kapcsolódó hivatkozások

- "Kivetítéssel kapcsolatos problémák" [p.75](#)
- "A kivetítő visszajelzőjének állapota" [p.76](#)
- "A kivetítő be- és kikapcsolásával kapcsolatos problémák megoldása" [p.78](#)
- "Képproblémák megoldása" [p.79](#)
- "Nem működő vagy alacsony hangerejű hanggal kapcsolatos problémák megoldása" [p.83](#)
- "Bluetooth-csatlakozással kapcsolatos problémák megoldása" [p.84](#)
- "A távvezérlő működésével kapcsolatos problémák megoldása" [p.85](#)
- "A HDMI csatlakozás problémáinak megoldása" [p.86](#)

Ha a kivetítő nem működik megfelelően, kapcsolja ki, húzza ki a készülék tápkábelét, csatlakoztassa újra, majd kapcsolja be ismét a készüléket.

Ha ez nem oldja meg a problémát, ellenőrizze az alábbiakat:

- Elképzelhető, hogy a kivetítőn lévő jelzőfények problémát jeleznek.
- Az itt található megoldások számos probléma elhárításában segíthetnek.

Ha egyik megoldás sem vezet eredményre, kérjen műszaki segítséget az Epson vállalattól.

A kivetítőn lévő lámpák a kivetítő állapotát jelzik, és az esetleges problémákról nyújtanak tájékoztatást. Ellenőrizze a lámpák állapotát és színét, majd tekintse meg az alábbi táblázatot a megoldásért.



- Ha a jelzőfények az alábbiakban felsoroltaktól eltérő mintázatot mutatnak, kapcsolja ki a kivetítőt, húzza ki a tápkábelt, és kérjen segítséget az Epson vállalattól.

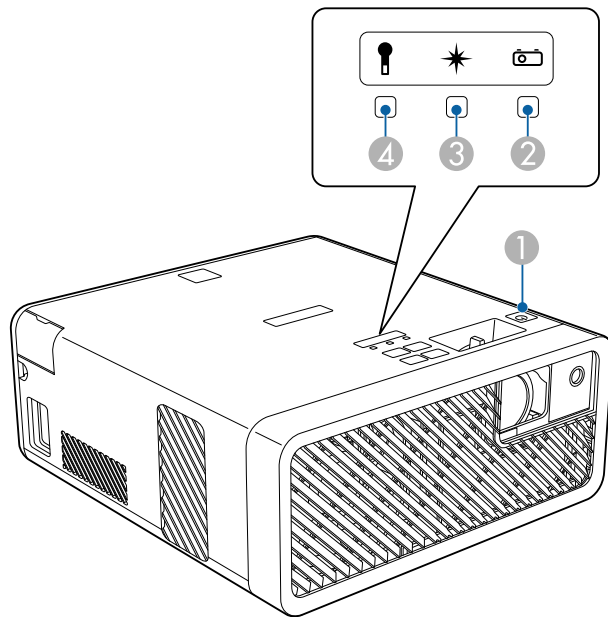

- ① Be/Készenlét (táplálás) visszajelzője
- ② Állapot kijelzője
- ③ Laser visszajelzője
- ④ Hőmérséklet jelzőfénye

Kivetítő állapota

Jelzőfény és állapot	Probléma és megoldások
Tápfeszültség: Világító kék Állapot: Világító kék Lézer: Ki Hőmérséklet: Ki	Normál működés.
Tápfeszültség: Világító kék Állapot: Villogó kék Lézer: Ki Hőmérséklet: Ki	Bemelegedés vagy leállítás. A készülék bemelegedésekor várjon kb. 30 másodpercig, amíg megjelenik egy kép. A készülék bemelegedése és kikapcsolása közben minden gombművelet le van tiltva.
Tápfeszültség: Világító kék Állapot: Ki Lézer: Ki Hőmérséklet: Ki	Készenléti vagy alvó üzemmód. A főkapcsoló gomb megnyomására elindul a vetítés.
Tápfeszültség: Villogó kék Állapot: Ki Lézer: Ki Hőmérséklet: Ki	Felkészülés az USB táp készenlétben módra történő átváltásra.
Tápfeszültség: Világító kék Állapot: Villogó kék Lézer: Ki Hőmérséklet: Ki	Lehűlés; minden gombművelet le van tiltva.

Jelzőfény és állapot	Probléma és megoldások
Tápfeszültség: Villogó kék Állapot: A jelzőfény állapota változó Lézer: A jelzőfény állapota változó Hőmérséklet: Narancssárga villogás	A kivetítő felhevült. <ul style="list-style-type: none"> • Győződjön meg arról, hogy a szellőzőnyílásokat és a légszűrőt nem zárja el por, és a közeli tárgyak nem takarják el őket. • Tisztítsa meg vagy cserélje ki a légszűrőt. • Győződjön meg arról, hogy a környezeti hőmérséklet nem túl magas.
Tápfeszültség: Ki Állapot: Villogó kék Lézer: Ki Hőmérséklet: Narancssárga világítás	A kivetítő túlhevült és kikapcsolt. Hagyja 5 percig kikapcsolva, hogy lehűlhessen. <ul style="list-style-type: none"> • Győződjön meg arról, hogy a szellőzőnyílásokat és a légszűrőt nem zárja el por, és a közeli tárgyak nem takarják el őket. • Győződjön meg arról, hogy a környezeti hőmérséklet nem túl magas. • Tisztítsa meg vagy cserélje ki a légszűrőt. • Ha a kivetítőt nagy tengerszint feletti magasságban használja, állítsa a Nagy magasság beállítást Be értékre a kivetítő menüjében.  Beállítások > Telepítés > Nagy magasság • Ha a probléma továbbra is fennáll, húzza ki a kivetítő zsinórját, és kérjen segítséget az Epson vállalattól.
Tápfeszültség: Villogó kék Állapot: A jelzőfény állapota változó Lézer: Narancssárga villogás Hőmérséklet: A jelzőfény állapota változó	Lézer riasztás. Kapcsolja ki a kivetítőt, húzza ki a tápkábelt, és kérjen segítséget az Epson vállalattól.
Tápfeszültség: Ki Állapot: Villogó kék Lézer: Narancssárga világítás Hőmérséklet: Ki	A lézerrel probléma adódott. Kapcsolja ki a kivetítőt, húzza ki a tápkábelt, és kérjen segítséget az Epson vállalattól.

Jelzőfény és állapot	Probléma és megoldások
Tápfeszültség: Ki Állapot: Villogó kék Lézer: Ki Hőmérséklet: Narancssárga villogás	Egy ventilátorral vagy érzékelővel hiba történt. Kapcsolja ki a kivetítőt, húzza ki a tápkábelt, és kérjen segítséget az Epson vállalattól.
Tápfeszültség: Ki Állapot: Villogó kék Lézer: Narancssárga villogás Hőmérséklet: Ki	A kivetítő belsejében hiba történt. Kapcsolja ki a kivetítőt, húzza ki a tápkábelt, és kérjen segítséget az Epson vállalattól.

► Kapcsolódó hivatkozások

- "A kivetítő funkcióinak beállításai - Beállítások menü" [p.62](#)
- "A légszűrő és a szellőzőnyílások tisztítása" [p.72](#)
- "A légszűrő cseréje" [p.72](#)

Ha a kivetítő nem kapcsol be, amikor megnyomja a bekapcsológombot, vagy váratlanul kikapcsol, próbálja ki az alábbi fejezetekben található megoldási javaslatokat.

» Kapcsolódó hivatkozások

- "A kivetítő bekapcsolásával kapcsolatos problémák megoldása" [p.78](#)
- "A kivetítő kikapcsolásával kapcsolatos problémák megoldása" [p.78](#)

A kivetítő bekapcsolásával kapcsolatos problémák megoldása

Ha a kivetítő nem kapcsol be, amikor megnyomja a bekapcsológombot, próbálja megoldani a problémát az alábbi lépések szerint.

- 1** Ellenőrizze a következőket.
 - A távvezérlő használata esetén ellenőrizze a távvezérlőben lévő elemeket.
 - Győződjön meg arról, hogy a tápkábel megfelelően csatlakozik a kivetítőhöz és egy működő konnektorhoz.
- 2** Oldja ki a zárolási funkciót az alábbi módszerrel.
 - A **Vezérlés zárolása** funkció kioldásához tartsa lenyomva a kezelőpanelen lévő  gombot hét másodpercig.
 - A **Gyermekzár** kioldásához tartsa lenyomva a bekapcsológombot a kezelőpanelen három másodpercig.
- 3** Húzza ki a tápkábelt, és kérjen segítséget az Epson vállalattól.

» Kapcsolódó hivatkozások

- "A kivetítő biztonsági funkciói" [p.55](#)

A kivetítő kikapcsolásával kapcsolatos problémák megoldása

Ha a kivetítő fényforrása váratlanul kikapcsol, próbálja megoldani a problémát az alábbi lépések szerint.

- 1** Elképzelhető, hogy a készülék alvó üzemmódra váltott, mivel bizonyos ideig semmilyen műveletet nem végeztek rajta. Végezzen el egy tetszőleges műveletet a kivetítő felélesztéséhez. Az alvó üzemmód kikapcsolásához válassza ki a **Ki** elemet az **Alvó mód** beállításaként.

☛ **Beállítások > Működés > Alvó mód**

- 2** Ha az állapotjelző fény villog, és a hőmérséklet jelzőfénye világít, akkor a kivetítő túlhevült és kikapcsolt.



Elképzelhető, hogy a kivetítő beállításaitól függően a hűtőventilátorok készenléti állapotban működnek. Ezért amikor a kivetítő felébred a készenléti állapotból, a ventilátorok váratlan zajt idézhetnek elő. Ez nem jelent meghibásodást.

» Kapcsolódó hivatkozások

- "A kivetítő funkcióinak beállításai - Beállítások menü" [p.62](#)

Ha a kivetített képekkel probléma adódik, próbálja ki az alábbi fejezetekben található megoldási javaslatokat.

» Kapcsolódó hivatkozások

- "Hiányzó képpel kapcsolatos problémák" [p.79](#)
- "Nem téglalap alakú képek korrigálása" [p.80](#)
- "Életlen vagy zavaros kép korrigálása" [p.80](#)
- "Részleges képmegjelenítéssel kapcsolatos problémák megoldása" [p.80](#)
- "Zajt vagy statikus zörejt tartalmazó képek módosítása" [p.81](#)
- "Képek módosítása nem megfelelő fényerő vagy színek miatt" [p.81](#)
- "Fejjel lefelé megjelenő kép módosítása" [p.82](#)

Hiányzó képpel kapcsolatos problémák

Ha nem jelenik meg kép, próbálja megoldani a problémát az alábbi lépések szerint.

1 Ellenőrizze a kivetítő állapotát:

- Nyomja meg a  gombot a távvezérlőn annak kiderítése céljából, hogy a kép nem lett-e ideiglenesen kikapcsolva.
- Ellenőrizze az állapotjelző segítségével, hogy a kivetítő normál működési állapotban van.
- Nyomja meg a kivetítő főkapcsoló gombját, hogy felélessze a készüléket a készenléti vagy alvó üzemmódból. Azt is ellenőrizze, hogy a csatlakoztatott számítógép alvó módban van-e vagy egy üres képernyővédőt jelenít-e meg.

☛ **Beállítások > Működés > Alvó mód**

2 Ellenőrizze a kábelcsatlakozást:

- Győződjön meg arról, hogy az összes szükséges kábel megfelelően van csatlakoztatva, és a tápfeszültség be van kapcsolva.
- Csatlakoztassa a videoforrást közvetlenül a kivetítőhöz.
- Cserélje le a HDMI-kábelt egy rövidebb kábelre.

3 Ellenőrizze a videoforrás állapotát:

- Ha streaming médialejátszóról vetíti ki képet, akkor ügyeljen arra, hogy a lejátszó tápellátását a kivetítőn lévő, tápellátást biztosító USB-kábel biztosítsa.
- Kapcsolja be a csatlakoztatott streaming médialejátszót vagy videoforrást, és ha szükséges, nyomja meg a lejátszás gombot a videó elindításához.
- Győződjön meg arról, hogy a csatlakoztatott eszköz megfelel a HDMI CEC szabványnak. További tudnivalók az eszközhöz mellékelt útmutatóban olvashatók.
- Ha laptopról vetíti ki a képet, győződjön meg arról, hogy külső monitoron történő megjelenítésre van beállítva.

4 Ellenőrizze a következőket:

- Kapcsolja ki a kivetítőt és a csatlakoztatott streaming médialejátszót vagy videoforrást, majd kapcsolja be őket újra.
- Állítsa be ismét a CEC funkciót a csatlakoztatott készülékhez, és indítsa újra a készüléket.
- Győződjön meg arról, hogy a számítógép megjelenítési felbontása nem haladja meg a kivetítő felbontását és képfrissítési frekvenciáját. Ha szükséges, válasszon eltérő megjelenítési felbontást a számítógépen. (A részleteket a számítógép kézikönyvében tekintheti meg.)
- A kivetítő minden beállítását visszaállítja az alapértelmezett értékre.

☛ **Alaphelyzet > Alaphelyzetbe mind**

» Kapcsolódó hivatkozások

- "A kivetítő funkcióinak beállításai - Beállítások menü" [p.62](#)
- "Kivetítő-visszaállítási opciók - Alaphelyzet menü" [p.67](#)

Nem téglalap alakú képek korrigálása

Ha a kivetített kép nem szabályos téglalap alakú, próbálja megoldani a problémát az alábbi lépések szerint.

- 1** A kivetítőt közvetlenül a vászon középpontja elé helyezze, lehetőleg merőlegesen.
- 2** Állítsa be a kép alakját a **Trapézkorrekció** beállításokkal.
 - ☛ **Beállítások > Trapézkorrekció > V/F. trap. korr**
 - ☛ **Beállítások > Trapézkorrekció > Quick Corner**

» Kapcsolódó hivatkozások

- "A kivetítő funkcióinak beállításai - Beállítások menü" [p.62](#)
- "A kép alakjának korrigálása a Trapézkorrekció gombbal" [p.33](#)
- "A kép alakjának korrigálása a Quick Corner segítségével" [p.34](#)

Életlen vagy zavaros kép korrigálása

Ha a kivetített kép életlen vagy zavaros, próbálja megoldani a problémát az alábbi lépések szerint.

- 1** Módosítsa a kép fókuszát a fókuszbeállító kar segítségével.
- 2** Ellenőrizze a következőket:
 - A kivetítőt a vászonhoz közel helyezze el.
 - A kivetítőt úgy helyezze el, hogy a trapézkorrekció beállítási szöge ne legyen túl széles, és ne torzítsa a képet.
- 3** Tisztítsa meg a kivetítő ablakot.



Ha a kivetítő hideg helyről meleg helyre történő átvitele során előforduló páralecsapódást szeretné elkerülni, várjon, amíg a kivetítő szobahőmérsékletre fel nem melegszik, mielőtt elkezdheti használni.

- 4** Állítsa be az **Élesség** elemet a kivetítő **Kép** menüjében a képminőség javítása érdekében.
- 5** Ha számítógépről vetíti ki a képet, használjon kisebb felbontást, vagy válasszon a kivetítő saját felbontásával megegyező értéket.

» Kapcsolódó hivatkozások

- "Képminőség-beállítások - Kép menü" [p.60](#)
- "A kép fókuszának beállítása a fókuszbeállító kar segítségével" [p.36](#)
- "A kivetítő ablak tisztítása" [p.70](#)

Részleges képmegjelenítéssel kapcsolatos problémák megoldása

Ha a számítógép képe csak részlegesen jelenik meg, próbálja megoldani a problémát az alábbi lépések szerint.

- 1** Ha a **Nagyítás** beállítás segítségével nagyította vagy kicsinyítette a képet, nyomja meg a  gombot, amíg a kivetítő visszatér a teljes megjelenítéshez.
- 2** Győződjön meg arról, hogy a helyes kivetítési módot választotta. Ezt a **Kivetítés** beállítás segítségével választhatja ki a kivetítő **Beállítások** menüjében.
 - ☛ **Beállítások > Telepítés > Kivetítés**
- 3** Ellenőrizze a számítógép megjelenítési felbontását, tiltsa le a kettős megjelenítést, és állítsa a felbontást a kivetítő határértékein belülre. (A részleteket a számítógép kézikönyvében tekintheti meg.)

» Kapcsolódó hivatkozások

- "A kivetítő funkcióinak beállításai - Beállítások menü" p.62

Zajt vagy statikus zörejt tartalmazó képek módosítása

Ha a kivetített kép elektronikus interferenciát (zajt) vagy statikus zörejt tartalmaz, próbálja megoldani a problémát az alábbi lépések szerint.

- 1** Ellenőrizze a videoforrást és a kivetítőt összekötő kábeleket. Fontos, hogy:
 - El legyenek választva a hálózati tápkábeltől az interferencia megelőzése érdekében.
 - Szorosan legyenek rögzítve mindkét végükön.
 - Ne csatlakozzanak hosszabbítókábelhez.
- 2** Ha a kép alakját a kivetítő kezelőszerveivel állította be, próbálja meg csökkenteni az **Élesség** beállítást a kivetítő **Kép** menüjében a képminőség javításához.
- 3** Ha hosszabbító tápkábelt csatlakoztatott, próbálja meg a kábel nélkül kivetíteni a képet, és ellenőrizze, hogy a kábel okozott-e jelinterferenciát.
- 4** Olyan felbontást és képfrissítési sebességet válasszon a számítógépen, amelyek kompatibilisek a kivetítővel.
- 5** Bluetooth-kapcsolat használata esetén próbálkozzon az alábbi megoldásokkal:
 - Ellenőrizze, hogy nincsenek-e akadályok a Bluetooth-audioeszköz és a kivetítő között, és változtassa meg a helyzetüket, hogy kedvezőbb legyen a kommunikáció.
 - Győződjön meg arról, hogy a csatlakoztatott Bluetooth-audioeszköz a megadott kommunikációs távolságon belül található.

- Lehetőleg ne használja a kivetítőt vezeték nélküli hálózatok, mikrohullámú sütők, 2,4 GHz-es vezeték nélküli telefonok vagy olyan egyéb eszközök közelében, amelyek a 2,4 GHz-es frekvenciasávval működnek.

Ezek az eszközök és berendezések zavarhatják a kivetítő és a Bluetooth-audioeszköz közötti jelet.

» Kapcsolódó hivatkozások

- "Képminőség-beállítások - Kép menü" p.60

Képek módosítása nem megfelelő fényerő vagy színek miatt

Ha a kivetített kép túl sötét vagy túl világos, vagy ha a színek nem megfelelőek, próbálja megoldani a problémát az alábbi lépések szerint.

- 1** Nyomja meg a  gombot a távvezérlőn, és próbáljon ki különféle színmódokat a képhez és a környezethez.
- 2** Ellenőrizze a videoforrás-beállításokat.
- 3** Módosítsa az aktuális bemeneti forráshoz rendelkezésre álló beállításokat a kivetítő **Kép** menüjében, például a következőket: **Fényerő**, **Kontraszt**, **Árnyalat** és **Színtelítettség**.
 - ☛ **Kép > Fényerő**
 - ☛ **Kép > Szín**
- 4** Győződjön meg arról, hogy a helyes **HDMI képtartomány** beállítást választotta ki a kivetítő **Kép** menüjében, amennyiben elérhető az adott képforráshoz.
 - ☛ **Kép > HDMI képtartomány**

5 Győződjön meg arról, hogy az összes kábel megfelelően csatlakozik a kivetítőhöz és a videoberendezéshez. Ha hosszú kábeleket csatlakoztatott, próbálkozzon rövidebb kábelekkel.

6 A kivetítőt a vászonhoz közel helyezze el.

» **Kapcsolódó hivatkozások**

- "Képminőség-beállítások - Kép menü" [p.60](#)

Fejjel lefelé megjelenő kép módosítása

Ha a kivetített kép fejjel lefelé látható, válassza ki a helyes vetítési módot.

☛ **Beállítások > Telepítés > Kivetítés**

» **Kapcsolódó hivatkozások**

- "A kivetítő funkcióinak beállításai - Beállítások menü" [p.62](#)

Ha nincs hang, vagy a hangerő túl alacsony, próbálja megoldani a problémát az alábbi lépések szerint.

1 Módosítsa a kivetítő hangerő-beállításait a kezelőpanelen vagy a távvezérlőn lévő  vagy  gomb segítségével.

2 Ellenőrizze a kivetítő és a videoforrás közötti kábelcsatlakozást.

3 Ellenőrizze az alábbi beállításokat a kivetítőn:

- Nyomja meg a  gombot a távvezérlőn a kép és a hang folytatásához, ha átmeneti időre leállította őket.
- Válassza ki a **Ki** értéket a **Bluetooth Audio** beállításhoz, ha fejhallgatót vagy a kivetítő hangszóróját használja.
- Válassza ki a **Be** értéket a **Bluetooth Audio** beállításhoz, ha egy csatlakoztatott Bluetooth-audioeszközt használ.

☛ **Beállítások > Hang > Bluetooth > Bluetooth Audio**

4 Ellenőrizze az alábbi beállításokat a videoberendezésen:

- Ellenőrizze a streaming médialejátszót vagy a videoforrást, és győződjön meg arról, hogy a hangerő fel van tekerve, és a hangkimenet a helyes forrásra van állítva.
- Állítsa a csatlakoztatott készüléket a PCM-kimenetre.
- Ha Mac géphez csatlakoztatja a kivetítőt egy HDMI-kábel segítségével, győződjön meg arról, hogy a Mac gép lejátssza a hangot a HDMI-porton keresztül.

5 Bluetooth-kapcsolat használata esetén próbálkozzon az alábbi megoldásokkal:

- Ellenőrizze, hogy nincsenek-e akadályok a Bluetooth-audioeszköz és a kivetítő között, és változtassa meg a helyzetüket, hogy kedvezőbb legyen a kommunikáció.
- Győződjön meg arról, hogy a csatlakoztatott Bluetooth-audioeszköz a megadott kommunikációs távolságon belül található.

- Lehetőleg ne használja a kivetítőt vezeték nélküli hálózatok, mikrohullámú sütők, 2,4 GHz-es vezeték nélküli telefonok vagy olyan egyéb eszközök közelében, amelyek a 2,4 GHz-es frekvenciasávval működnek.

Ezek az eszközök és berendezések zavarhatják a kivetítő és a Bluetooth-audioeszköz közötti jelet.

» **Kapcsolódó hivatkozások**

- "A kivetítő funkcióinak beállításai - Beállítások menü" [p.62](#)

Ha nem lehet csatlakozni egy Bluetooth-audioeszközhöz, próbálkozzon az alábbi megoldásokkal.

1 Győződjön meg arról, hogy a csatlakoztatott Bluetooth-audioeszköz támogatja a szerzői jogi védelem (SCMS-T) és az A2DP használatát.

2 Válassza ki a **Bluetooth készülék keres** lehetőséget a kivetítő **Beállítások** menüjében, amikor először csatlakoztat egy Bluetooth-audioeszközt, vagy átvált egy másik Bluetooth-audioeszköze.

☛ **Beállítások > Hang > Bluetooth > Bluetooth készülék keres**

» **Kapcsolódó hivatkozások**

- "A kivetítő funkcióinak beállításai - Beállítások menü" [p.62](#)

Ha a kivetítő nem reagál a távvezérlő parancsaira, próbálja megoldani a problémát az alábbi lépések szerint.



Ha elveszíti a távvezérlőt, igény szerint rendelhet egy másikat az Epson vállalattól.

- 1** Ellenőrizze, hogy a távvezérlő elemei megfelelően vannak-e behelyezve és szolgáltatnak-e áramot. Szükség esetén cserélje ki az elemeket.
- 2** Ellenőrizze, hogy nem ragadt-e be egy gomb a távvezérlőn, amitől alvó üzemmódba lépett. Oldja ki a gombot a távvezérlő felélesztéséhez.
- 3** Ha a kivetítőről vetíti ki a képet, ügyeljen arra, hogy a távvezérlőt a kivetítő jelvételi szögén és tartományán belül használja.
- 4** Győződjön meg arról, hogy a kivetítő nem éppen bemelegszik vagy kikapcsol.
- 5** Az erőteljes fénycsóvilágítás, a közvetlen napfény vagy az eszközök infravörös jelei zavarhatják a kivetítő távvezérlőjének vevőegységeit. Tompítsa a világitást, vagy helyezze távolabb a kivetítőt a napfénytől vagy zavart keltő berendezéstől.

» Kapcsolódó hivatkozások

- "A távvezérlő használata" [p.24](#)

Ha nem tudja működtetni a csatlakoztatott eszközöket a HDMI csatlakozás funkciók segítségével, próbálja megoldani a problémát az alábbi lépések szerint.

- 1** Győződjön meg arról, hogy a kábel megfelel a HDMI CEC szabványnak.
- 2** Győződjön meg arról, hogy a csatlakoztatott eszköz megfelel a HDMI CEC szabványnak. További tudnivalók az eszközhöz mellékelt útmutatóban olvashatók.
- 3** Ellenőrizze, hogy az eszköz megjelenik-e az **Eszközcsatlakozások** listán.
Ha az eszköz nem jelenik meg az **Eszközcsatlakozások** listájában, az nem felel meg a HDMI CEC szabványoknak. Csatlakoztasson egy másik eszközt.
☛ Beállítások > Működés > HDMI csatlakozás > Eszközcsatlakozások
- 4** Ellenőrizze, hogy a HDMI csatlakozás szükséges összes kábel megfelelően van-e csatlakoztatva.
- 5** Győződjön meg arról, hogy a csatlakoztatott eszközök be vannak kapcsolva és készenléti állapotban vannak. További tudnivalók az eszközhöz mellékelt útmutatóban olvashatók.
- 6** Ha új eszközt csatlakoztat vagy megváltoztatja a csatlakozást, állítsa be ismét a CEC funkciót a csatlakoztatott eszköz esetén és indítsa újra az eszközt.

» **Kapcsolódó hivatkozások**

- "A kivetítő funkcióinak beállításai - Beállítások menü" [p.62](#)

Függelék

Az alábbi fejezetekben a kivetítővel kapcsolatos műszaki adatokat és fontos megjegyzéseket tekintheti meg.

► **Kapcsolódó hivatkozások**

- "Külön megvásárolható tartozékok és cserealkatrészek" [p.88](#)
- "Képernyőméret és vetítési távolság" [p.89](#)
- "Támogatott monitorfelbontások" [p.91](#)
- "A kivetítő műszaki adatai" [p.92](#)
- "Külső méret" [p.93](#)
- "A biztonsági szimbólumok és utasítások listája" [p.94](#)
- "Lézer biztonsági információk" [p.96](#)
- "Szószedet" [p.97](#)
- "Felhívások" [p.98](#)

A következő opcionális tartozékok és cserealkatrészek használhatók a készülékkel. Szükség esetén vásárolja meg ezeket.

A kiegészítő tartozékok és cserealkatrészek listája a következő dátumtól érvényes: 2018. december.

A tartozékok jellemzői külön értesítés nélkül változhatnak és a vásárlás helyszínétől függően eltérőek lehetnek.

► Kapcsolódó hivatkozások

- "Rögzítőkonzolok" [p.88](#)
- "Cserealkatrészek" [p.88](#)

Rögzítőkonzolok

Mennyezeti rögzítés/padlóállvány ELPMB60

A kivetítő mennyezeti vagy fali rögzítéséhez, illetve padlón való elhelyezéséhez használja.

Sínre rögzítés ELPMB61

A kivetítő sínre való rögzítéséhez használja.



A kivetítő mennyezetre történő felfüggesztéséhez speciális szakértelem szükséges. Kérjen segítséget az Epson vállalattól.

Cserealkatrészek

Légszűrő ELPAF57

A használt légszűrő cserealkatrésze.

Tekintse meg a következő táblázatot annak meghatározására, hogy a kivetített kép mérete alapján milyen messze helyezze a kivetítőt a vászontól.

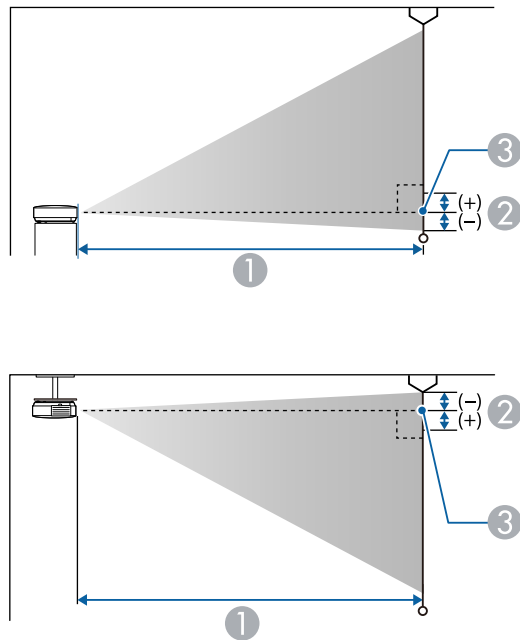

- ① Vetítési távolság (cm)
- ② Távolság (cm-ben kifejezve) a kivetítő lenszéjének közepe és a vászon alja között (vagy a vászon tetejéig mérve, ha a készülék a mennyezetre van felszerelve)
- ③ A lencse középpontja

16:10 képernyőméret		①	②
		Minimum (Nagy látószög) - Maximum (Tele)	
30"	65 × 40	65 - 88	-4
40"	86 × 54	88 - 119	-5

16:10 képernyőméret		①	②
		Minimum (Nagy látószög) - Maximum (Tele)	
50"	108 × 67	111 - 150	-6
60"	129 × 81	134 - 181	-7
80"	172 × 108	180 - 243	-10
90"	194 × 121	203 - 274	-11
100"	215 × 135	226 - 305	-12
120"	258 × 162	272 - 368	-15
130"	280 × 175	295 - 399	-16
150"	323 × 202	341 - 461	-18

4:3 képméret		①	②
		Minimum (Nagy látószög) - Maximum (Tele)	
30"	61 × 46	74 - 100	-4
40"	81 × 61	100 - 136	-6
50"	102 × 76	126 - 171	-7
60"	122 × 91	152 - 206	-8
70"	142 × 107	179 - 241	-10
80"	163 × 122	205 - 276	-11
90"	183 × 137	231 - 311	-12
100"	203 × 152	257 - 347	-14
110"	224 × 168	283 - 382	-15
120"	244 × 183	309 - 417	-17
130"	264 × 198	335 - 452	-18

16:9 képméret		①	②
		Minimum (Nagy látószög) - Maximum (Tele)	
30"	66 × 37	67 - 91	-2
40"	89 × 50	91 - 123	-2
50"	111 × 62	114 - 154	-3
60"	133 × 75	138 - 186	-3
70"	155 × 87	162 - 218	-4
80"	177 × 100	185 - 250	-5
90"	199 × 112	209 - 282	-5
100"	221 × 125	233 - 314	-6
110"	244 × 137	256 - 346	-6
120"	266 × 149	280 - 378	-7
130"	288 × 162	304 - 410	-7

Jel	Frissítési gyak. (Hz)	Felbontás (képpont)
VGA	60	640 × 480
SDTV (480i/480p)	59,94	720 × 480
SDTV (576i/576p)	50	720 × 576
HDTV (720p)	50/59,94/60	1280 × 720
HDTV (1080i)	50/59,94/60	1920 × 1080
HDTV (1080p)	23,98/24/29,97/30/50/59,94/60	1920 × 1080

Termék neve	EF-100W/EF-100B
Méret	210 (Sz) x 88 (Ma) x 227 (M _e) mm (az emelt részt nem tartalmazza)
LCD-panel mérete	0,59"
Kijelzési módszer	Poliszilikonos TFT aktív mátrix
Felbontás	1 024 000 képpont WXGA (1280 (Sz) × 800 (Ma) képpont) × 3
Fókusz beállítása	Manuális
Nagyítás beállítása	1,0 - 1,35 (Digitális nagyítás)
Világítás	Lézerdióda
Fényforrás kimeneti teljesítménye	Legfeljebb 43 W
Hullámhossz	449 és 461 nm
Fényforrás élettartama	Fény kimenet 100%:Maximum kb. 12 000 óra Fény kimenet 50%:Maximum kb. 20 000 óra
Max. audio teljesítmény	5 W
Hangszóró	1
Áramellátás	100-240V AC±10% 50/60Hz 1,8 - 0,9 A
Áramfogyasztás (100-120 V tartományban)	Üzemi áramfogyasztás:178 W
Áramfogyasztás (220-240 V tartományban)	Üzemi áramfogyasztás:172 W
Készenléti áramfelvétel	0,4 W
Működési magasság	Tengerszint feletti magasság: 0 – 3000 m
Üzemi hőmérséklet	0 és 2286 m közötti tengerszint feletti magasság:5 – +35 °C (lecsapódás nélkül) 2287 és 3000 m közötti tengerszint feletti magasság:5 – +30 °C (20–80%-os páratartalom, lecsapódás nélkül)
Tárolási hőmérséklet	-10 – +60 °C (10–90%-os páratartalom, lecsapódás nélkül)
Tömeg	Kb. 2,7kg

» Kapcsolódó hivatkozások

- "Csatlakozók műszaki adatai" [p.92](#)

Csatlakozók műszaki adatai

Audio Out port	1	Sztereoó mini tús jack
HDMI-port	1	HDMI (csak a PCM-hangot támogatja)
USB-A-port	1	USB csatlakozó (A típus)
Service port	1	USB csatlakozó (B típus)

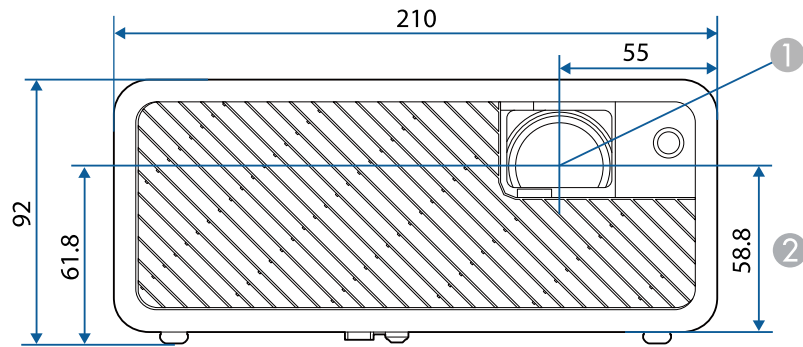





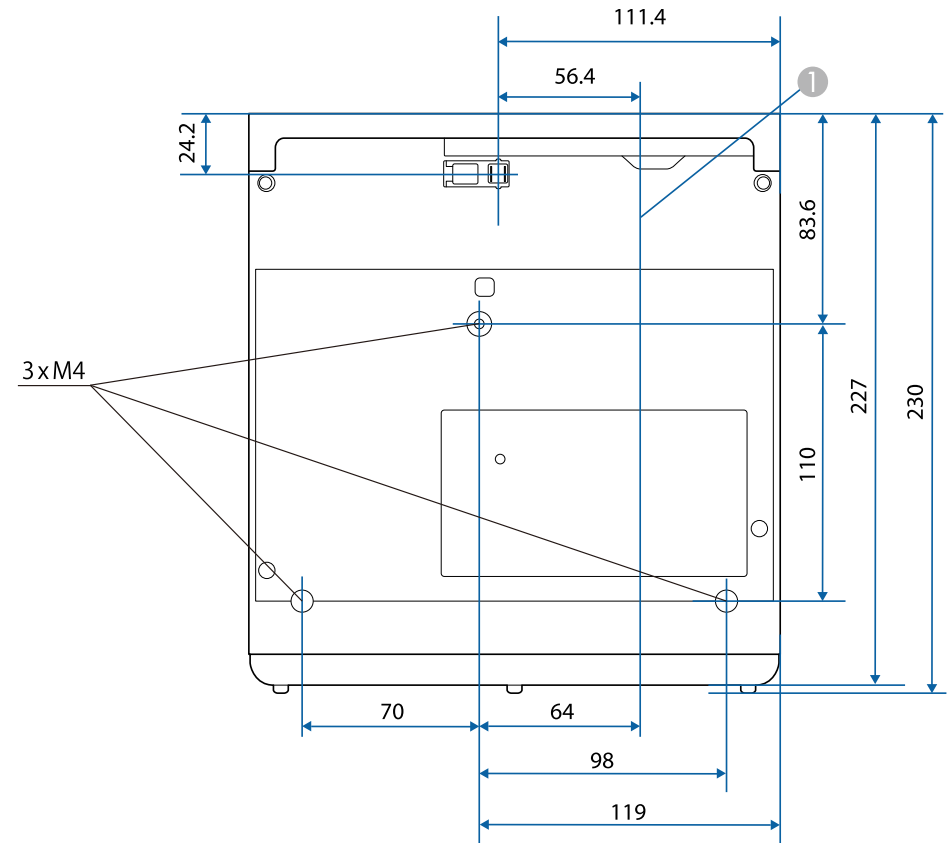

1 A lencse középpontja







2 A lencse középpontja és a felfüggesztőkonzol rögzítési pontja közötti távolság













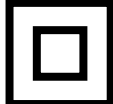

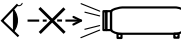
Az ábrákon használt mértékegység a mm.

Az alábbi táblázat a készüléken lévő biztonsági jelölések jelentésének listáját tartalmazza.

Sz.	Jelölés	Jóváhagyott szabványok	Leírás
1		IEC60417 No.5007	Bekapcsolt állapot (tápellátás) Azt jelzi, hogy a készülék áramforráshoz csatlakozik.
2		IEC60417 No.5008	Kikapcsolt állapot (tápellátás) Azt jelzi, hogy a készülék nem csatlakozik áramforráshoz.
3		IEC60417 No.5009	Készenlét Azt a kapcsolót vagy kapcsolópozíciót azonosítja, amellyel a készülék egy része bekapcsolható és készenléti üzemmódra állítható.
4		ISO7000 No.0434B, IEC3864-B3.1	Vigyázat! A készülék használata közben előforduló általános veszélyre hívja fel a figyelmet.
5		IEC60417 No.5041	Vigyázat! Forró felület Azt jelzi, hogy a megjelölt összetevő forró lehet, és csak óvatosan lehet hozzáérni.
6		IEC60417 No.6042 ISO3864-B3.6	Vigyázat! Áramütés veszélye Azokat a berendezéseket azonosítja, amelyeknél elektromos áramütés veszélye áll fenn.
7		IEC60417 No.5957	Csak beltéri használatra Azokat az elektromos berendezéseket azonosítja, amelyek elsősorban beltéri használatra lettek kialakítva.

Sz.	Jelölés	Jóváhagyott szabványok	Leírás
8		IEC60417 No.5926	Egyenáramú hálózati csatlakozó polaritása Egy olyan berendezés pozitív és negatív csatlakozóját (polaritását) azonosítja, amelyhez egyenáramú tápellátás van csatlakoztatva.
9		–	Megegyezik a 8-as számú leírással.
10		IEC60417 No.5001B	Akkumulátor (általános) Akkumulátorról működő készülékeken van ilyen jelzés. Egy eszközt, például az akkumulátortartó rekesz fedelét vagy a csatlakozó végpontjait azonosítja.
11		IEC60417 No.5002	Cella pozíciója Az akkumulátortartót vagy az akkumulátortartó belsejében lévő cella (vagy cellák) pozícióját azonosítja.
12		–	Megegyezik a 11-es számú leírással.
13		IEC60417 No.5019	Védőföldelés Olyan csatlakozási végpontokat azonosít, amelyek külső vezetőhöz való csatlakoztatásra szolgálnak az áramütés elleni védelem érdekében hiba esetén, ezenkívül a védőföldelés elektródájának végpontját azonosíthatja.
14		IEC60417 No.5017	Földelés Földelt csatlakozási végpontot azonosít azokban az esetekben, amikor a 13-as szimbólumra nincs kifejezetten szükség.

Sz.	Jelölés	Jóváhagyott szabványok	Leírás
15		IEC60417 No.5032	Váltakozó áram Azt jelzi a besorolási táblán, hogy a készülék csak váltakozó árammal üzemeltethető; a megfelelő csatlakozási végpontokat azonosítja.
16		IEC60417 No.5031	Egyenáram Azt jelzi a besorolási táblán, hogy a készülék csak egyenárammal üzemeltethető; a megfelelő csatlakozási végpontokat azonosítja.
17		IEC60417 No.5172	II. osztályba sorolt berendezés Azokat a berendezéseket azonosítja, amelyek az IEC 61140 szabvány szerint megfelelnek a II. osztályba sorolt berendezésekre vonatkozó biztonsági követelményeknek.
18		ISO 3864	Általános tiltás A tiltott intézkedéseket és műveleteket azonosítja.
19		ISO 3864	Érintéssel kapcsolatos tiltás Azokra a sérülésveszélyekre hívja fel a figyelmet, amelyek a berendezés meghatározott részének megérintése miatt következhetnek be.
20		—	Soha ne nézzen bele az objektívbe, ha a kivetítő be van kapcsolva.
21		—	Arra hívja fel a figyelmet, hogy nem szabad tárgyakat helyezni a kivetítőre.
22		ISO3864 IEC60825-1	Vigyázat! Lézersugárzás Azt jelzi, hogy a berendezés bizonyos része lézert bocsát ki.

Sz.	Jelölés	Jóváhagyott szabványok	Leírás
23		ISO 3864	Szétszereléssel kapcsolatos tiltás Azt jelzi, hogy a berendezés szétszerelése esetén sérülésveszély, például elektromos áramütés veszélye áll fenn.
24		IEC60417 No. 5266	Készlet, részleges készlet Annak jelzése, hogy a berendezés ezen része kész állapotban van.
25		ISO3864 IEC60417 No. 5057	Vigyázat, mozgatható alkatrészek Azt jelzi, hogy meg kell tartani a távolságot a mozgatható alkatrészekről, a védelmi szabványoknak megfelelően.
26		IEC60417 No. 6056	Vigyázat (Mozgó ventilátorlapátok) Biztonsága érdekében maradjon távol a mozgó ventilátorlapátoktól.
27		IEC60417 No. 6043	Vigyázat (Éles sarkok) Az éles sarkok jelzése, amelyeket nem szabad megérinteni.
28		—	Annak jelzése, hogy kivetítés közben ne nézzen a lencsébe.

Ez a kivetítő egy 1. osztályú lézeres termék, amely megfelel a lézerekre vonatkozó IEC/EN60825-1:2014 nemzetközi szabványoknak. A kivetítő használata során kövesse ezeket a biztonsági utasításokat.

⚠ Figyelmeztetés

- Ne nyissa fel a kivetítő burkolatát. A kivetítő nagy teljesítményű lézert tartalmaz.
- A készülék veszélyes optikai lézersugarat bocsáthat ki. Ne nézzen bele a fényforrásba. Szemsérülés következhet be.

⚠ Vigyázat!

Leselejtezéskor ne szerelje szét a kivetítőt. A lesejtezést a helyi vagy nemzetközi törvények és előírások szerint végezze.



- A kivetítő lézert használ fényforrásként. A lézer az alábbi tulajdonságokkal rendelkezik:
 - A környezettől függően a fényforrás fényereje csökkenhet. Ha a hőmérséklet túl magasra emelkedik, a fényerő nagy mértékben csökken.
 - Minél tovább használja a fényforrást, annál inkább csökken a fényereje. A használati idő és a fényerő csökkenése közötti összefüggést a fényerő beállítása opciónál módosíthatja.

» Kapcsolódó hivatkozások

- "Lézerrel kapcsolatos figyelmeztető címkék" [p.96](#)

Lézerrel kapcsolatos figyelmeztető címkék

Lézer figyelmeztető címkék vannak elhelyezve a kivetítőn.

Belül elhelyezett címke



Oldalt elhelyezett címke

Ugyanúgy, mint minden fényforrás esetén, ne nézzen a sugárba, RG2 IEC/EN 62471-5:2015.

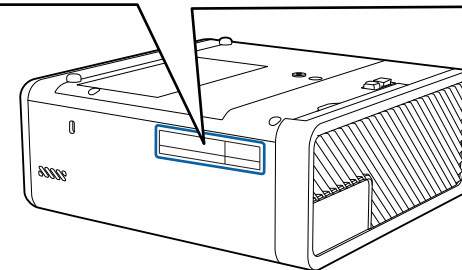
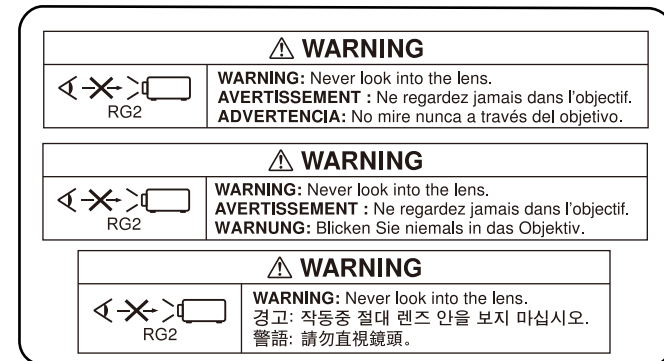

Ez a fejezet röviden elmagyarázza az útmutató egyéb részében magyarázat nélkül szereplő bonyolultabb kifejezések jelentését. A részletekről lásd a kereskedelmi forgalomban beszerezhető kiadványokat.

Képarány	A kép hossza és magassága közötti arány. A 16:9 vízszintes:függőleges képarányú képernyők (pl. HDTV-képernyők) szélesvásznú képernyőként ismertek. Az SDTV és a legtöbb számítógépmonitor 4:3 képarányban vetít.
Kontraszt	A kép fényes és sötét területeinek relatív fényereje növelhető vagy csökkenthető, hogy a szöveg és az ábrák világosan elkülönüljenek vagy lágyabb megjelenést nyerjenek. A kép ezen tulajdonságának állítását kontraszt beállításnak nevezzük.
HDCP	A HDCP a High-bandwidth Digital Content Protection rövidítése. Az illegális másolás megakadályozására és a szerzői jogok védelmére szolgál a DVI- és HDMI-portokon keresztül küldött digitális jelek titkosításával. Mivel a kivetítőn található HDMI-port támogatja a HDCP technológiát, a készülék HDCP technológiával védett digitális képek kivetítésére alkalmas. Ennek ellenére előfordulhat, hogy a kivetítő nem képes arra, hogy kivetítse azokat a képeket, amelyek a HDCP technológia frissített vagy felülvizsgált titkosítási verziójával vannak védve.
HDMI	A High Definition Multimedia Interface kifejezés rövidítése. A HDMI szabvány a digitális fogyasztói elektronikát és számítógépeket célozza meg. Ez a szabvány biztosítja a HD képek és többcsatornás hangjelek digitális átvitelét. Nem használja a digitális jel tömörítését, így a kép a lehető legmagasabb minőségben továbbítható. A digitális jel titkosítási funkcióját is biztosítja.
HDTV	A nagy felbontású televízió rövidítése, és azokra a nagy felbontású rendszerekre vonatkozik, amelyek megfelelnek a következő feltételeknek: <ul style="list-style-type: none"> • A függőleges felbontás legalább 720p vagy 1080i (p = Progresszív, i = Válttossor) • A képernyő képaránya 16:9

Válttossor	A képernyőn történő megjelenítéshez szükséges adatokat minden második sor elküldésével továbbítja, a kép felső részétől lefelé haladva. A kijelzés nagyobb valószínűséggel vibrál, ugyanis a kép minden második sorban jelenik meg.
Párosítás	Eszközök Bluetooth-eszközökkel történő kapcsolat létrehozása előtti regisztrálása a kölcsönös kommunikáció biztosításához.
Progresszív	Egyszerre egy képernyő információit vetíti ki, egyetlen képkocka képét jelenítve meg. Bár a letapogatott sorok száma azonos, a képek villódzása kisebb lesz, mivel az információmennyiség a válttossor megjelenítéshez képest a kétszeresére nőtt.
Frissítési gyak.	A kijelző fénykibocsátó eleme csak rendkívül rövid ideig képes fenntartani az állandó fényerőt és színt. Ezért a képet másodpercenként nagyon sokszor le kell tapogatni a fény-kibocsátó elem frissítése érdekében. A frissítési műveletek másodpercenkénti számát frissítési aránynak nevezzük, és Hertz-ben (Hz) fejezzük ki.
SDTV	A Standard Definition Television rövidítése, és azokra a szabványos televíziós rendszerekre vonatkozik, amelyek nem felelnek meg a nagy felbontású HDTV-televízió feltételeinek.
VGA	Szabványos méretű képernyő 640 (vízszintes) x 480 (függőleges) pont felbontással.
WXGA	Szabványos méretű képernyő 1280 (vízszintes) x 800 (függőleges) pont felbontással.

Az alábbi fejezetekben a kivetítővel kapcsolatos fontos közleményeket olvashatja el.

► **Kapcsolódó hivatkozások**

- "Indication of the manufacturer and the importer in accordance with requirements of EU directive" [p.98](#)
- "A használatra vonatkozó korlátozások" [p.98](#)
- "Védjegyek" [p.98](#)
- "Szerzői jogi megjegyzés" [p.99](#)
- "Szerzői jog" [p.99](#)

Indication of the manufacturer and the importer in accordance with requirements of EU directive

Manufacturer: SEIKO EPSON CORPORATION
 Address: 3-5, Owa 3-chome, Suwa-shi, Nagano-ken 392-8502 Japan
 Telephone: 81-266-52-3131
<http://www.epson.com/>

Importer: EPSON EUROPE B.V.
 Address: Atlas Arena, Asia Building, Hoogoorddreef 5,1101 BA Amsterdam
 Zuidoost
 The Netherlands
 Telephone: 31-20-314-5000
<http://www.epson.eu/>

A használatra vonatkozó korlátozások

Amennyiben a terméket kiemelkedő megbízhatóságot/biztonságot igénylő, például légi, vasúti, tengeri, közúti stb. közlekedési eszközökhöz; katasztrófamegelőzőségi berendezésekhez; különféle biztonsági készülékekhez; illetve funkcionális/precíziós berendezésekhez stb. kapcsolódó alkalmazásokra használja, kizárólag azt követően használja a terméket, hogy mérlegelte a

rendszer biztonságához és teljes körű megbízhatóságához szükséges meghibásodásbiztos és tartalék megoldások beépítését. Mivel a terméket nem kifejezetten rendkívüli megbízhatóságot/biztonságot igénylő alkalmazásra, például repüléssel vagy űrkutatással kapcsolatos berendezésekbe, fő kommunikációs berendezésekbe, atomeróművek vezérlőberendezésébe, közvetlen orvosi ellátáshoz használt gyógyászati készülékekbe stb. szánták, a termék megfelelőségéről a teljes kiértékelést követően hozott saját döntése alapján használja.

Védjegyek

Az EPSON egy bejegyzett védjegy. Az EXCEED YOUR VISION, az ELPLP és az emblémáik a Seiko Epson Corporation védjegyei vagy bejegyzett védjegyei.

A Mac, a Mac OS, az OS X, és a macOS az Apple Inc. bejegyzett védjegye.

A Microsoft, a Windows, a Windows Vista, a PowerPoint és a Windows embléma a Microsoft Corporation védjegye vagy bejegyzett védjegye az Egyesült Államokban és/vagy más országokban.

A HDMI és a High-Definition Multimedia Interface a HDMI Licensing LLC. védjegye vagy bejegyzett védjegye. 

A Bluetooth[®] szövmegjelölés és embléma a Bluetooth SIG, Inc. bejegyzett védjegye, és a Seiko Epson Corporation ezeket a jelöléseket engedély alapján használja. A többi védjegy és kereskedelmi név a megfelelő tulajdonosok tulajdona.

Bluetooth[®] is provided for your use by Stonestreet One, LLC[®] under a software license agreement. Stonestreet One, LLC[®] is and shall remain the sole owner of all right, title and interest whatsoever in and to Bluetooth[®] and your use is subject to such ownership and to the license agreement. Stonestreet One, LLC[®] reserves all rights related to Bluetooth[®] not expressly granted under the license agreement and no other rights or licenses are granted either directly or by implication, estoppel or otherwise, or under any patents, copyrights, mask works, trade secrets or other intellectual property rights of Stonestreet One, LLC[®].

Qualcomm aptX is a product of Qualcomm Technologies International, Ltd. Qualcomm is a trademark of Qualcomm Incorporated, registered in the United States and other countries, used with permission. aptX is a trademark

of Qualcomm Technologies International, Ltd., registered in the United States and other countries, used with permission.

©2000-2012 Stonestreet One, LLC All Rights Reserved.

Az Adobe és az Adobe Reader az Adobe Systems Incorporated védjegye vagy bejegyzett védjegye az Egyesült Államokban és/vagy más országokban.

Az itt felhasznált egyéb termékevek az azonosítás célját szolgálják, és előfordulhat, hogy tulajdonosaik védjeggyel védték azokat. Az Epson ezekkel a védjegyekkel kapcsolatban semmiféle jogra nem tart igényt.

Szerzői jogi megjegyzés

Minden jog fenntartva. A jelen kiadvány egyetlen része sem reprodukálható, nem tárolható visszakereső rendszerben, illetve nem továbbítható bármiféle eszközzel, elektronikusan, mechanikusan, fénymásolással, felvétellel vagy bármilyen más módszerrel a Seiko Epson Corporation előzetes írásbeli engedélye nélkül. A dokumentum tartalmának használatára vonatkozóan nem vállalunk szabadalmi felelősséget. A szerző nem vállal felelősséget a kézikönyv tartalmának használatából fakadó károkért.

Sem a Seiko Epson Corporation, sem bármely partnervállalata nem vállal felelősséget a termék vásárlója vagy harmadik fél irányába olyan károkért, veszteségekért, költségekért vagy kiadásokért, amelyek a következőkből származnak: baleset, a termék nem rendeltetésszerű vagy helytelen használata, a termék jogosulatlan módosítása, javítása vagy megváltoztatása, illetve (az Egyesült Államok kivételével) a Seiko Epson Corporation üzemeltetési és karbantartási utasításainak nem pontos betartása.

A Seiko Epson Corporation nem vállal felelősséget azokért a károkért és problémákért, amelyek a Seiko Epson Corporation által eredeti Epson terméknek vagy Epson által jóváhagyott terméknek nem minősített kiegészítők vagy fogyóeszközök használatából származnak.

A kézikönyv tartalma minden további tájékoztatás nélkül frissülhet vagy módosulhat.

A kézikönyvben található illusztrációk különbözhetnek a kivetítőtől.

Szerzői jog

Az itt közölt információk előzetes értesítés nélkül változhatnak.

©SEIKO EPSON CORPORATION 2018. All rights reserved.

2018.12 413748200HU