

studio

ÜZEMBEÁLLÍTÁSI ÚTMUTATÓ

DELL™
YOURS IS HERE

studio

ÜZEMBEÁLLÍTÁSI ÚTMUTATÓ

Szabályozó modell: P02E sorozat

Szabályozó típus: P02E001; P02E002

Megjegyzések, figyelmeztetések és „Vigyázat” üzenetek

 **MEGJEGYZÉS:** A MEGJEGYZÉS a számítógép biztonságosabb és hatékonyabb használatát elősegítő fontos tudnivalókat tartalmaznak.

 **FIGYELMEZTETÉS:** A „FIGYELMEZTETÉS” jelzés hardver-meghibásodás vagy adatvesztés potenciális lehetőségére hívja fel a figyelmet, egyben közli a probléma elkerülésének módját.

 **VIGYÁZAT!** A „VIGYÁZAT” jelzések esetleges tárgyi és személyi sérülésekre, illetve életveszélyre hívják fel a figyelmet.

A jelen dokumentumban tartalmazott információk előzetes értesítés nélkül módosíthatók.

© 2010 Dell Inc. Minden jog fenntartva.

A Dell Inc. írásos engedélye nélkül szigorúan tilos a dokumentumot bármiféle módon sokszorosítani.

A szövegben használt védjegyek: A *Dell* a *DELL* embléma, a *YOURS IS HERE*, *Solution Station*, és a *DellConnect* a Dell Inc. védjegyei; Az *Intel*, a *Pentium* és a *Celeron* bejegyzett védjegyek és a *Core* az Intel Corporation az Egyesült Államokban és/vagy más országokban bejegyzett védjegyei; A *Microsoft*, a *Windows*, a *Windows Vista* és a *Windows Vista* start gomb embléma a Microsoft Corporation védjegyei vagy az Egyesült Államokban és/vagy más országokban bejegyzett védjegyei; A *Blu-ray Disc* a Blu-ray Disc Association védjegye; A *Bluetooth* bejegyzett védjegy, amelynek tulajdonosa a Bluetooth SIG, Inc. és a Dell licenc alapján használja.

A dokumentumban egyéb védjegyek és védett nevek is szerepelhetnek, amelyek a védjegyet vagy nevet bejegyeztető cégre, valamint annak termékeire vonatkoznak. A Dell Inc. elhárít minden, a sajtóján kívüli védjegyekkel és márkanevekkel kapcsolatban benyújtott tulajdonjogi keresetet.

2010. március

A.sz. F3KKW

Mód. A00

Tartalomjegyzék

| | | | |
|---|-----------|---|-----------|
| A Studio laptop üzembe helyezése... | 5 | Érintőpanel mozdulatok..... | 30 |
| A számítógép üzembe helyezése előtt... | 5 | Multimédia vezérlők..... | 32 |
| Csatlakoztassa a váltóáramú adaptert... | 6 | Kijelző funkciók..... | 36 |
| A hálózati kábel (opcionális) csatlakoztatása..... | 7 | Az érintőképernyő használata (opcionális)..... | 38 |
| Nyomja meg a bekapcsoló gombot..... | 8 | Az akkumulátor eltávolítása és cseréje..... | 42 |
| A Microsoft Windows üzembe állítása... | 9 | Szoftver funkciók..... | 44 |
| Rendszer helyreállító adathordozó készítése (javasolt)..... | 10 | Dell DataSafe Online biztonsági mentés..... | 45 |
| SIM kártya telepítése (opcionális)..... | 12 | Dell Dock..... | 46 |
| Vezeték nélküli funkció engedélyezése vagy letiltása (opcionális)..... | 14 | Szabadesés érzékelő..... | 47 |
| Csatlakozás az internetre (opcionális)... | 16 | Problémák megoldása..... | 48 |
| A Studio laptop használata..... | 20 | Érintő képernyő problémák..... | 48 |
| Jobb oldali funkciók..... | 20 | Érintőképernyő kalibrálása..... | 49 |
| Bal oldali funkciók..... | 24 | Hangjelzés kódok..... | 50 |
| Számítógép alapján lévő és billentyűzet funkciók..... | 28 | Hálózati problémák..... | 51 |
| | | Tápellátással kapcsolatos problémák... | 52 |

Tartalomjegyzék

| | | | |
|--|-----------|---|-----------|
| Memóriaproblémák | 54 | Online szolgáltatások | 75 |
| Lefagyások és szoftver problémák | 54 | Automatizált rendelési állapot szolgálat | 76 |
| A Support Tools használata | 57 | Termékinformáció | 76 |
| Dell támogatási központ | 57 | Tételek visszaküldése javításra vagy visszafizetésre a jótállás feltételei alapján..... | 76 |
| Saját Dell letöltések | 58 | Telefonhívás előtt..... | 78 |
| Rendszerüzenetek..... | 58 | A Dell elérhetőségei | 79 |
| Hardver hibaelhárító..... | 60 | Még több információ és erőforrás.... | 80 |
| Dell Diagnostics (Dell-diagnosztika) ... | 61 | Műszaki adatok | 82 |
| Az operációs rendszer visszaállítása | 65 | Függelék..... | 95 |
| Rendszer-visszaállítás..... | 66 | Macrovision termék közlemény..... | 95 |
| Dell DataSafe Local Backup (Helyi mentés)..... | 67 | NOM vagy nem hivatalos mexikói szabványokra vonatkozó információk (Csak Mexikó esetén)..... | 96 |
| Rendszer helyreállító adathordozó | 70 | Tárgymutató..... | 97 |
| Dell Factory Image Restore gyári lemezkép visszaállítása..... | 71 | | |
| Segítség kérése | 73 | | |
| Műszaki támogatás és ügyfélszolgálat... | 74 | | |
| DellConnect | 74 | | |

A Studio laptop üzembe helyezése

Ez a fejezet a Studio 1745/1747/1749 laptop üzembe helyezésére és a perifériák csatlakoztatására vonatkozó információkat tartalmazza.

A számítógép üzembe helyezése előtt

A számítógép elhelyezésekor gondoskodjon arról, hogy könnyen hozzáférjen a tápforráshoz, megfelelő szellőztetést biztosítson a számítógép körül és a számítógépet sima felületre helyezze.

A levegőáramlás korlátozása a laptop körül a készülék túlmelegedését okozhatja.

A túlmelegedés elkerülése érdekében hagyjon legalább 10,2 cm szabad helyet a számítógép háta mögött, és minimum 5,1 cm helyet a többi oldala mentén.

A számítógépet, amikor be van kapcsolva nem szabad zárt térbe helyezni, mint például szekrény vagy fiók.

 **VIGYÁZAT!** A számítógép szellőző- és egyéb nyílásait soha ne zárja el, a nyílásokon semmit ne dugjon be, illetve ne hagyja, hogy a nyílásokban por rakódjon le. Működés közben ne helyezze a Dell™ számítógépet rosszul szellőző helyre, például becsukott táskába, vagy szövetből készült felületekre, pl. szőnyegekre vagy takarókra. Megfelelő szellőzés hiányában károsodhat a számítógép, romolhat a teljesítménye, vagy tűz keletkezhet. A számítógép bekapcsolja a ventilátort, amikor túlmelegszik. A ventilátor által keltett zaj normális, és nem jelenti azt, hogy probléma lenne a ventilátorral vagy a számítógéppel.

 **FIGYELMEZTETÉS:** Ha a számítógépre nehéz vagy éles tárgyat helyez, azzal a számítógép maradandó károsodását okozhatja.

Csatlakoztassa a váltóáramú adaptert

A váltóáramú adaptert csatlakoztassa a számítógépre, majd csatlakoztassa fali csatlakozóaljzatra vagy túlfeszültség védő eszközre.

⚠ VIGYÁZAT! A váltóáramú adapter az elektromos hálózatról világszerte működtethető. Mindemellett, a tápcsatlakozók és elosztók országonként eltérőek lehetnek. Nem megfelelő kábellel vagy, ha azt helytelenül csatlakoztatja a hálózati csatlakozóaljzatra vagy elosztóra, tüzet okozhat vagy a számítógép károsodását okozhatja.

✍ MEGJEGYZÉS: A tápellátó kábelt csatlakoztassa megfelelően a váltóáramú adapterre, és mielőtt bekapcsolja a számítógépet, győződjön meg arról, hogy az adapteren lévő fény világít.

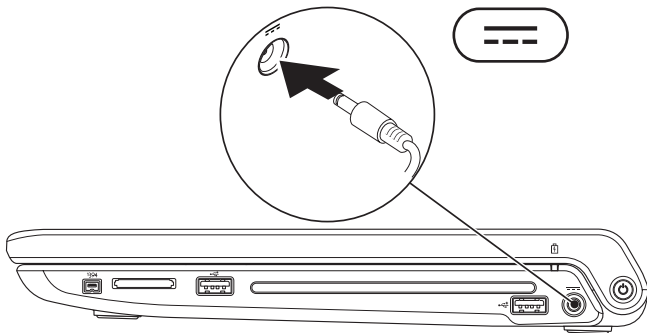

A hálózati kábel (opcionális) csatlakoztatása

Ha vezetékes hálózati csatlakozást szeretne használni, csatlakoztassa a hálózati kábelt.

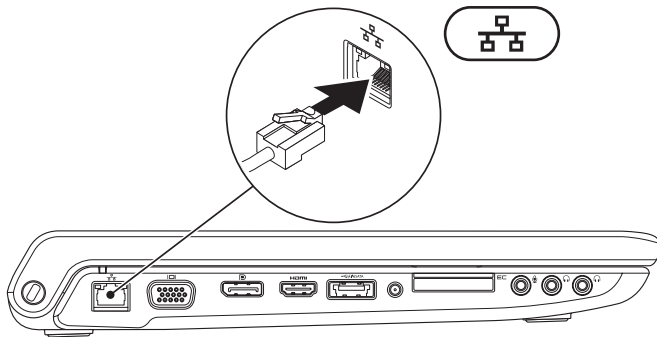

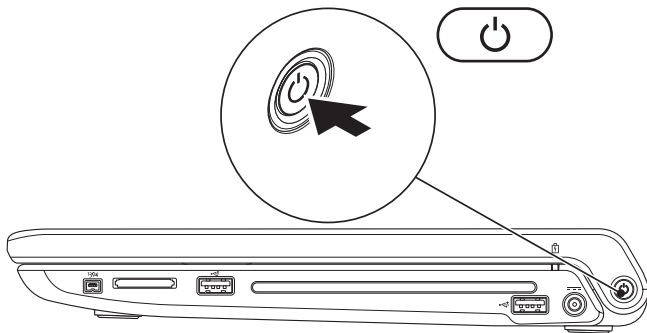

Nyomja meg a bekapcsoló gombot



A Microsoft Windows üzembe állítása

A Dell számítógépet gyárilag Microsoft® Windows® operációs rendszerrel konfigurálják. A Microsoft Windows üzembe állításához az első alkalommal kövesse a képernyőn megjelenő utasításokat. Ezeket a lépéseket el kell végezni, és ez egy kis időt vesz igénybe. A Windows telepítő képernyők végigvezetik Önt a különféle műveleteken, beleértve a licencmegállapodás elfogadását, tulajdonságok beállítását és az internetcsatlakozás beállítását.

 **FIGYELMEZTETÉS: Ne szakítsa meg az operációs rendszer üzembe állítási műveletét. Ezzel a számítógép használhatatlanná válhat, és az operációs rendszert újra kell telepíteni.**

 **MEGJEGYZÉS:** A számítógép optimális teljesítménye érdekében javasoljuk, hogy a számítógépéhez töltsse le a legfrissebb BIOS-t és illesztőprogramokat, amelyek a **support.dell.com** című weboldalon állnak rendelkezésre.

 **MEGJEGYZÉS:** Az operációs rendszerről és funkcióiról több információ itt található: **support.dell.com/MyNewDell**.

Rendszer helyreállító adathordozó készítése (javasolt)

 **MEGJEGYZÉS:** Ajánlatos rendszer helyreállító adathordozót készíteni rögtön a Microsoft Windows telepítése után.



A rendszer helyreállító adathordozó felhasználásával visszaállíthatja számítógépét abba a működő állapotba, amelyben akkor volt, amikor megvásárolta a gépet, de ugyanakkor az adatfájlok is megmaradnak (anélkül, hogy szükség lenne az *Operációs rendszer* lemezre). A rendszer helyreállító adathordozót használhatja, ha a hardver, szoftver, illesztőprogramok, vagy egyéb rendszerbeállítások a számítógépet egy nem kívánatos működési állapotba hozták.

A következőkre lesz szükség a rendszer helyreállító adathordozó elkészítéséhez:

- Dell DataSafe Local Backup
- Legalább 8 GB kapacitású USB kulcs vagy DVD-R/DVD+R/Blu-ray Disc™

 **MEGJEGYZÉS:** A Dell DataSafe Local Backup nem támogatja az újraírható lemezeket.

A rendszer helyreállító adathordozó létrehozásához:

1. Gondoskodjon róla, hogy a váltóáramú adapter csatlakoztatva legyen (Lásd „Csatlakoztassa a váltóáramú adaptert“ a(z) 6. oldalon).
 2. Helyezze be a lemezt vagy USB kulcsot a számítógépbe.
 3. Kattintson a **Start**  → **Programok** → **Dell DataSafe Local Backup** elemre.
 4. Kattintson a **Create Recovery Media** (Helyreállító adathordozó készítése) elemre.
 5. Kövesse a kijelzőn megjelenő utasításokat.
-  **MEGJEGYZÉS:** A rendszer helyreállító adathordozó használatával kapcsolatos információkat lásd a „Rendszer helyreállító adathordozó“ fejezetben a 70. oldalon.

SIM kártya telepítése (opcionális)

 **MEGJEGYZÉS:** SIM kártya telepítése nem szükséges, ha EVDO kártyát használ az internet eléréséhez.

Előfizetői azonosító modul (SIM) kártya telepítésével a számítógép csatlakozni tud az internetre. Az internet eléréséhez a mobil szolgáltató szolgáltatási területén belül kell tartózkodnia.

A SIM kártya telepítése:

1. Kapcsolja ki a számítógépet.
2. Távolítsa el az akkumulátort (Lásd az „Az akkumulátor eltávolítása és cseréje” című részt a 42. oldalon).
3. A SIM kártyát csúsztassa az akkumulátor rekeszben található SIM kártya részbe.
4. Helyezze vissza az akkumulátort (Lásd az „Az akkumulátor eltávolítása és cseréje” című részt a 42. oldalon).
5. Kapcsolja be a számítógépet.

A SIM kártya eltávolításához nyomja meg és ugrassa ki a SIM kártyát.

A Studio laptop üzembe helyezése

- 1 SIM kártya
- 2 SIM kártya rész
- 3 akkumulátor rekesz

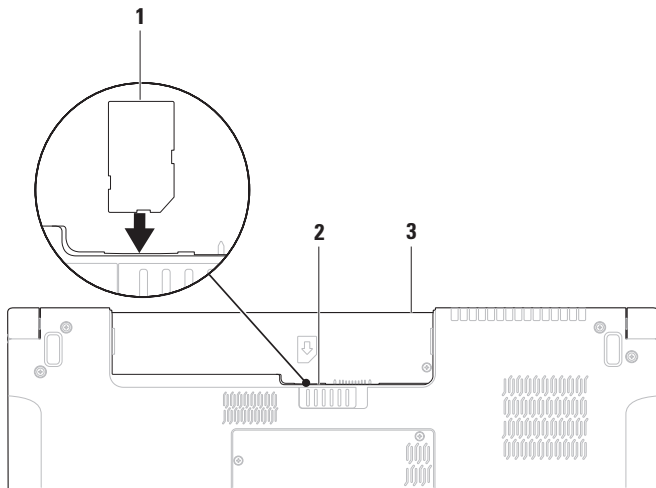

Vezeték nélküli funkció engedélyezése vagy letiltása (opcionális)

A vezeték nélküli funkció engedélyezéséhez vagy letiltásához a billentyűzeten nyomja meg a  vagy az <Fn><F2> billentyűt. Az állapot jelzéseként a vezeték nélküli funkció „ki” vagy „be” ikon jelenik meg a képernyőn.

Vezeték nélküli funkció be:

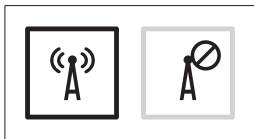

Vezeték nélküli funkció ki:

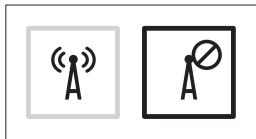

Az Fn billentyű funkciójának megváltoztatására vonatkozó információkért lásd a „Multimédia vezérlők” című részt a 32. oldalon.

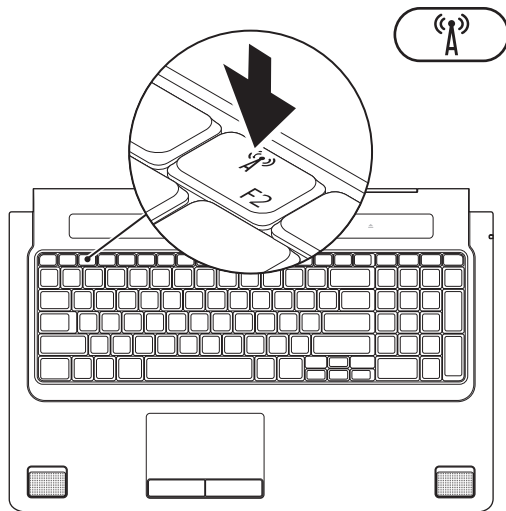

Csatlakozás az internetre (opcionális)

Az internethez való csatlakozáshoz szüksége van egy külső modemes vagy hálózati kapcsolatra, valamint egy internetszolgáltatóra (ISP).

Ha az eredeti rendelésében USB modem vagy WLAN adapter nem szerepelt, akkor azokat megrendelheti **www.dell.com** című weboldalon.

Vezetékes csatlakozás kialakítása

- Amennyiben betárcsázós kapcsolatot használ, csatlakoztassa a telefonvonalat az opcionális külső USB modemre és a telefon fali aljzatába mielőtt megkezdi az internetkapcsolat beállítását.
- Amennyiben DSL vagy kábel/műholdas modemkapcsolatot használ, kérjen útmutatást a beállításhoz internetszolgáltatójától.

A vezetékes hálózati kapcsolat beállításához lásd az „Internet kapcsolat beállítása“ című részt a 18. oldalon.

Vezeték nélküli kapcsolat beállítása

 **MEGJEGYZÉS:** A vezeték nélküli router beállításához olvassa el a routerhez kapott dokumentációt.

Mielőtt a vezeték nélküli internetkapcsolatot használhatná, a számítógépet csatlakoztatnia kell a vezeték nélküli routerére.

Csatlakozás létrehozása a vezeték nélküli routerrel:

Windows® 7

1. A számítógépen engedélyezze a vezeték nélküli funkciót (lásd a „Vezeték nélküli funkció engedélyezése vagy letiltása“ című részt a 14. oldalon).
2. Mentsen el, és zárjon be minden nyitott fájlt, majd lépjen ki minden futó alkalmazásból.
3. Kattintson a **Start**  → **Vezérlőpult** menüpontjára.

4. A keresőmezőbe írja be, hogy *hálózat*, majd kattintson a **Hálózati és megosztási központ** → **Csatlakozás hálózathoz** elemre.
5. A beállítások elvégzéséhez kövesse a képernyőn megjelenő utasításokat.

Windows Vista®

1. A számítógépen engedélyezze a vezeték nélküli funkciót (lásd a „Vezeték nélküli funkció engedélyezése vagy letiltása“ című részt a 14. oldalon).
2. Mentsen el, és zárjon be minden nyitott fájlt, majd lépjen ki minden futó alkalmazásból.
3. Kattintson a következőre: **Start**  → **Kapcsolódás**.
4. A beállítások elvégzéséhez kövesse a képernyőn megjelenő utasításokat.

Internet kapcsolat beállítása

Az internetszolgáltatók és ajánlataik országonként változnak. A díjcsomagokra vonatkozó információkért forduljon az internetszolgáltatóhoz.

Amennyiben nem tud kapcsolódni az internethez, de a múltban sikeresen csatlakozott, akkor esetleg szolgáltatójánál (ISP) van szolgáltatásleállítás. Lépjen kapcsolatba internetszolgáltatójával a szolgáltatás állapotának ellenőrzése céljából, vagy próbálja meg újra a csatlakozást később.

Legyenek kéznél az ISP-re vonatkozó információi. Amennyiben nincsen internetszolgáltatója, a **Csatlakozás az internetre** varázsló segítségével kereshet egyet.

Internet kapcsolat beállítása:

Windows 7

1. Mentsen el, és zárjon be minden nyitott fájlt, majd lépjen ki minden futó alkalmazásból.
2. Kattintson a **Start**  → **Vezérlőpult** elemre.
3. A keresőmezőben írja be, hogy **hálózat**, majd kattintson a **Hálózati és megosztási központ** → **Új kapcsolat vagy hálózat beállítása** → **Csatlakozás az internethez** elemre.
A **Csatlakozás az internethez** ablak megjelenik.

 **MEGJEGYZÉS:** Ha nem tudja, hogy melyik kapcsolódási típust kell kiválasztani, akkor kattintson a **Segítség a választáshoz** lehetőségre, vagy forduljon internetszolgáltatójához.

4. Kövesse a képernyőn megjelenő utasításokat, és a beállítás befejezéséhez használja az internetszolgáltatójától kapott beállítási információkat.

Windows Vista

1. Mentsen el, és zárjon be minden nyitott fájlt, majd lépjen ki minden futó alkalmazásból.
2. Kattintson a **Start**  → **Vezérlőpult** menüpontjára.
3. A keresőmezőben írja be, hogy **hálózat**, majd kattintson a **Hálózati és megosztási központ** → **Kapcsolat vagy hálózat beállítása** → **Csatlakozás az internethez** elemre.

A **Csatlakozás az internethez** ablak megjelenik.

-  **MEGJEGYZÉS:** Ha nem tudja, hogy melyik kapcsolódási típust kell kiválasztani, akkor kattintson a **Segítség a választáshoz** lehetőségre, vagy forduljon internetszolgáltatójához.
4. Kövesse a képernyőn megjelenő utasításokat, és a beállítás befejezéséhez használja az internetszolgáltatójától kapott beállítási információkat.

A Studio laptop használata

Ez a fejezet a Studio 1745/1747/1749 laptop funkcióira vonatkozó információkat tartalmazza.

Jobb oldali funkciók

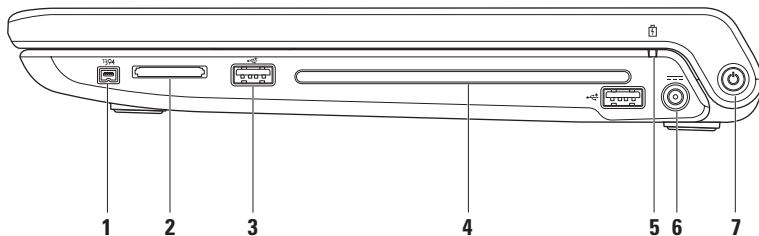

1  **IEEE 1394a csatlakozó** — Olyan nagysebességű soros multimédia eszközök csatlakoztatására szolgál, mint a digitális videokamerák.

2 **8 az 1-ben médiakártya olvasó** — Használatával gyorsan és kényelmesen tekintheti meg és oszthatja meg digitális fényképeit, zenéit, videóit és dokumentumait, amelyeket az alábbi memóriakártya típusokon tárol:

- Secure Digital (SD) memóriakártya
- Secure Digital Input Output (SDIO) kártya
- SDHC (biztonságos digitális nagy kapacitású) kártya
- SDHC (biztonságos digitális nagy sűrűségű) kártya
- Memory Stick
- Memory Stick PRO
- Multimédia kártya (MMC)
- xD-Picture Card

MEGJEGYZÉS: A számítógépet a médiakártya nyílásban egy üres műanyag kártyával szállítják. Az üres kártya a nem használt nyílást védi a portól és egyéb részecskéktől. Az üres kártyát őrizze meg, és használja, amikor az adathordozó memóriakártya nincs a nyílásban; más számítógépekből származó üres kártyák nem biztos, hogy illeszkednek a nyílásba.

3  **USB 2.0 csatlakozók (2)** — USB eszköz csatlakoztatására szolgál, mint az egér, billentyűzet, nyomtató, külső meghajtó vagy MP3 lejátszó.

- 4 Optikai meghajtó** — CD, DVD, Blu-ray lemez olvasására és írására szolgál (opcionális). A lemezt a nyomtatott oldalával felfelé helyezze be.

 **FIGYELMEZTETÉS:** Ne használjon nem-szabvány méretű vagy alakú lemezt (beleértve a mini-CD-eket és mini-DVD-eket), mert a meghajtó megsérülhet.

A lemezt helyezze a lemeznyílás közepére úgy, hogy a lemez címkés oldala felfelé nézzen, majd óvatosan nyomja be a lemezt a nyílásba. A meghajtó automatikusan behúzza a lemezt és megkezdi a tartalmának beolvasását.

- 5**  **Akkumulátor állapot lámpa** — Folyamatosan világít vagy villog az akkumulátor töltöttségi állapotának jelzéséhez. A fény az alábbi állapotokat jelzi, ha a számítógép adatterről üzemel:

- Nem világít — Az akkumulátor megfelelően fel van töltve vagy a számítógép ki van kapcsolva.
- Folyamatos fehér — Az akkumulátor töltés alatt áll.
- Folyamatos sárga — Az akkumulátor töltöttsége alacsony, és töltődik.

az akkumulátor:

- Nem világít — Az akkumulátor nem töltődik.
 - Folyamatos sárga — Az akkumulátor töltési szintje alacsony, vagy dugja be a váltóáramú adaptert, vagy mentse el és zárja be nyitva lévő alkalmazásait.
-

6  **Váltóáramú adapter csatlakozó** — A váltóáramú adapter csatlakozik erre, amely a számítógépet látja el tápfeszültséggel és tölti az akkumulátort.

7  **Bekapcsoló gomb és lámpa** — Megnyomásakor ki vagy be kapcsolja a gépet.

A gombon lévő lámpa jelöli a gép állapotát:

- Folyamatos fehér — A számítógép be van kapcsolva.
 - Villogó fehér — A számítógép készenléti üzemmódban van.
 - Nem világít — A számítógép ki van kapcsolva vagy energiatakarékos üzemmódban van.
-

Bal oldali funkciók

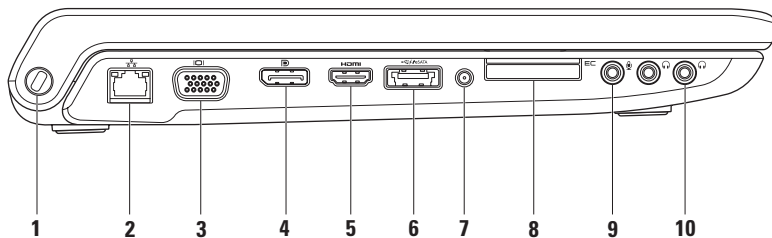



1 Biztonsági kábel nyílás — A kereskedelmi forgalomban kapható biztonsági kábel csatlakoztatására szolgál.

MEGJEGYZÉS: A biztonsági kábel használata előtt ellenőrizze, hogy az kompatibilis-e a számítógépen lévő biztonsági kábel nyílással.

2  Hálózati csatlakozó — Ha vezetékes hálózatot használ, ez csatlakoztatja a számítógépet a hálózatra vagy a szélessávú eszközre. A csatlakozó melletti két jelzőfény jelzi a vezetékes hálózati csatlakozás állapotát és aktivitását.

3  VGA csatlakozó — Videoeszközök csatlakoztatására szolgál, mint a monitor vagy kivetítő.

4  DisplayPort csatlakozó — Digitális interfész szabvány csatlakozó, amely külső DisplayPort monitorokat és kivetítőket támogat.

5  HDMI csatlakozó — TV csatlakoztatására szolgál az 5.1 audio és videó jelekkel együtt.

MEGJEGYZÉS: Ha monitorral használja, a monitor csak a videó jelet fogadja.



- 6 eSATA//USB kombinált csatlakozó USB PowerShare funkcióval** — eSATA kompatibilis eszközöket (mint a külső merevlemez-meghajtók vagy optikai meghajtók) vagy USB eszközöket (mint az egér, billentyűzet, nyomtató, külső meghajtó vagy MP3 lejátszó) csatlakoztat. Az USB Powershare funkció használható USB eszközök töltésére is, amikor a számítógép be vagy ki van kapcsolva, vagy, ha energiatakarékos üzemmódban van.

MEGJEGYZÉS: Bizonyos USB eszközök nem töltődnek, amikor a számítógép ki van kapcsolva vagy energiatakarékos üzemmódban van. Ebben az esetben az eszköz töltéséhez kapcsolja be a számítógépet.

MEGJEGYZÉS: Ha USB eszköz töltése közben kikapcsolja a számítógépet, az eszköz töltése leáll. A töltés folytatásához csatlakoztassa le, majd csatlakoztassa vissza az USB eszközt.

MEGJEGYZÉS: Az USB PowerShare funkció automatikusan kikapcsol, amikor az akkumulátor töltöttségi szintje már csak 10%.

-
- 7 Antenna bemeneti csatlakozó (a támogatott modelleken)** — Külső antennát csatlakoztat annak érdekében, hogy a TV hangoló kártya használatával TV adások legyenek megtekinthetők (opcionális).
-

-
- 8  **ExpressCard nyílás** — További memóriahelyet, vezetékes és vezeték nélküli kommunikációt, multimédia és biztonsági funkciókat biztosít. A nyílás 34 mm-es ExpressCard kártyákat támogat.

MEGJEGYZÉS: Az ExpressCard nyílás csak ExpressCard-hoz használható. NEM támogatja a PC kártyákat.

MEGJEGYZÉS: A számítógépet az ExpressCard nyílásban egy üres műanyag kártyával szállítják. Az üres kártya a nem használt nyílást védi a portól és egyéb részecskéktől. Az üres kártyát őrizze meg, és használja, amikor az ExpressCard nincs a nyílásban; más számítógépekből származó üres kártyák nem biztos, hogy illeszkednek a nyílásba.

-
- 9  **Audio bemenet/Mikrofon csatlakozó** — Mikrofont csatlakoztat, vagy az audio programok által használható jelet fogadja.

-
- 10  **Audio kimenet/Fejhallgató csatlakozó (2)** — Egy vagy két pár fejhallgató csatlakoztatására szolgál, vagy külön árammal ellátott hangszórónak vagy hangrendszernek küld audio jelet. Az audio jel mindkét csatlakozó esetén ugyanaz.
-

Számítógép alapján lévő és billentyűzet funkciók

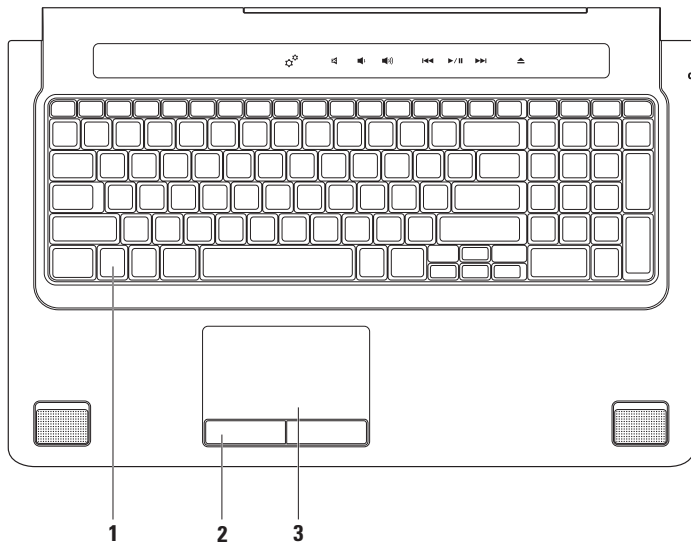

1 Billentyűzet/Háttérvilágítással ellátott billentyűzet (opcionális) — Ha opcionális, háttérvilágítással ellátott billentyűzetet vásárolt, akkor az F6 billentyűn a háttérvilágítás ikon  található. Az opcionális, háttérvilágítással ellátott billentyűzet sötétben is látható, mivel a billentyűk szimbólumai világítanak.

A médiavezérlő gombok a billentyűzeten is megtalálhatók. Ezek a billentyűk vezérlik a CD, DVD, Blu-ray Disc™ (opcionális), vagy más adathordozók lejátszását.

 **Háttérvilágítással ellátott billentyűzet fényerejének beállítása** — Az <F6> billentyűkombináció megnyomásával válthat a három megvilágítási állapot között (az alábbi sorrendben).

- a. fél billentyűzet fényerő
- b. teljes billentyűzet fényerő
- c. nincs megvilágítás

A képernyőre vonatkozó bővebb információért lásd a *Dell Technology útmutatót*.

2 Az érintőpanel gombjai — A jobb és bal oldali kattintásra szolgálnak, mint az egéren.

3 Érintőpanel — Az egér funkcióját tölti be a kurzor mozgatásához, a kiválasztott elemek mozgatásához, és a felületét enyhén megütve kattinthatunk vele.

Az érintőpanel támogatja a görgetés, ugratás, zoom, és elforgatás funkciókat. Az érintőpanel beállításainak módosításához kattintson az asztal értesítési területén lévő **Synaptics mutatóeszköz** ikonra.

Érintőpanel mozdulatok

 **MEGJEGYZÉS:** Az érintőpanel egyes kézmozdulatait alapértelmezés szerint esetleg le vannak tiltva. Az érintőpanel kézmozdulat-beállításainak módosításához kattintson az asztal értesítési területén lévő **Synaptics mutatóeszköz** ikonra.

Kétujjas kézmozdulatok

Görgetés — Lehetővé teszi a görgetést a tartalomban. A görgető funkciók az alábbiakat tartalmazzák:

Automatikus függőleges görgetés — Görgetés az aktív ablakban felfelé vagy lefelé.

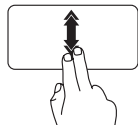

Az automatikus függőleges görgetés aktiválásához gyorsan mozgassuk két ujjunkat felfelé vagy lefelé.

Az automatikus görgetés megállításához az ujjunkkal koppintsunk az érintőpanelre.

Automatikus vízszintes görgetés — Görgetés az aktív ablakban balra vagy jobbra.

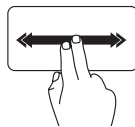

Az automatikus vízszintes görgetés aktiválásához gyorsan mozgassuk két ujjunkat balra vagy jobbra.

Az automatikus görgetés megállításához az ujjunkkal koppintsunk az érintőpanelre.

Zoom — A tartalom nagyítása vagy kicsinyítése a képernyőn. A zoom funkciók az alábbiakat tartalmazzák:

Csípés — A tartalom nagyítása vagy kicsinyítése úgy, hogy a két ujjunkat egymástól eltávolítjuk vagy összezárjuk az érintőpanelen.

Nagyítás:

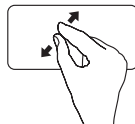

Az aktív ablak nézetének nagyításához távolítsuk el egymástól a két ujjunkat.

Kicsinyítés:

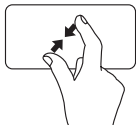

Az aktív ablak nézetének kicsinyítéséhez zárjuk össze a két ujjunkat.

Elforgatás — Az aktív tartalom elforgatása a képernyőn. Az elforgató funkciók az alábbiakat tartalmazzák:

Csavarás — Az aktív tartalom elforgatása két ujjal úgy, hogy az egyik ujjunk mozdulatlan marad, a másikat pedig elforgatjuk.

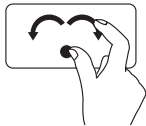

A hüvelykujjunkt a helyén tartva a mutatóujjunkt ívben mozgassuk jobbra vagy balra, hogy a kijelölt tételt elforgassuk az óramutató járásával megegyező vagy azzal ellentétes irányba.

Háromujjas kézmozdulat

Elhúzás — A tartalom ugratása előre vagy hátra a mozdulat irányától függően.

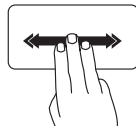

Három ujjunkat gyorsan mozgassuk a kívánt irányba annak érdekében, hogy a tartalmat ugrassuk az aktív ablakban.

Multimédia vezérlők

A multimédia vezérlőket a billentyűzeten lévő multimédia vezérlő gombok vagy a billentyűzet felett lévő érintésre érzékeny multimédia vezérlők használatával érhetjük el.

Multimédia vezérlő gombok

A billentyűzeten lévő multimédia vezérlőgombokat konfigurálhatjuk a **System Setup** (Rendszerbeállító) (BIOS) segédprogram vagy a **Windows Mobilközpont** segítségével.

System Setup (Rendszerbeállító) (BIOS) segédprogram

Hozzáférés a **Function Key Behavior** (Funkcióbillentyű viselkedés) elemhez:

1. Nyomja meg az <F2> gombot a POST (Power On Self Test) közben, hogy belépjen a **rendszerbeállító** (BIOS) segédprogramba.

2. A Function Key Behavior

(Funkcióbillentyű viselkedése) pontban válassza ki a **Multimedia Key First** (Multimédia billentyű elsőként) vagy a **Function Key First** (Funkció billentyű elsőként) lehetőséget.

Multimedia Key First (Multimédia billentyű elsőként) —

Ez az alapértelmezett beállítás. Bármely multimédiavezérlő gomb megnyomása az ahhoz társított műveletet hajtja végre. A funkció billentyűkhöz nyomja meg az <Fn> + a kívánt funkcióbillentyűt.



Function Key First (Funkció billentyű elsőként) —

Bármely funkcióbillentyű megnyomása az ahhoz társított műveletet hajtja végre. A multimédia billentyűkhöz nyomja meg az <Fn> + a kívánt multimédia billentyűt.



MEGJEGYZÉS: A **Multimedia Key First** (Multimédia billentyű elsőként) opció csak az operációs rendszerben aktív.

Windows Mobilközpont

1. Nyomja meg a <  > <X> billentyű-kombinációt a billentyűzeten vagy érintse meg a  ikont az érintésre érzékeny multimédia vezérlőkön a Windows Mobilközpont elindításához.
2. A **Function Key Row** (Funkcióbillentyű sor) pontban válassza ki a **Function Key** (Function billentyű) vagy a **Multimedia Key** (Multimédia billentyű) lehetőséget.

Érintés érzékeny multimédia vezérlők

Bármely multimédia vezérlő megérintése az ahhoz társított multimultimédia műveletet hajtja végre.

Multimédia vezérlő gombok



Érintés érzékeny multimédia vezérlők



A Windows Mobility Center elindítása



A hang elnémítása



A hangerő csökkentése



A hangerő növelése



Az előző zeneszám vagy fejezet lejátszása



Lejátszás vagy szünet



A következő zeneszám vagy fejezet lejátszása



A lemez kiadása

Kijelző funkciók

A kijelző panel tartalmaz egy kamerát, valamint egy kettős mikrofont.

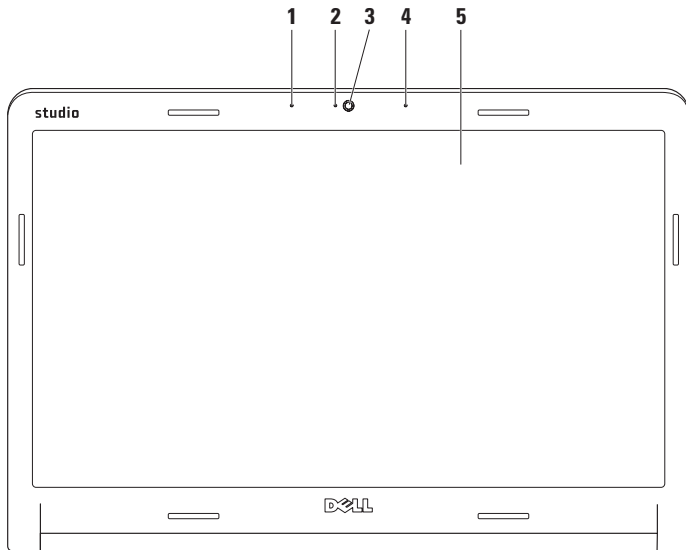

-
- 1 Bal oldali digitális tömbmikrofon** — A jobb oldali digitális tömbmikrofonnal együtt kiváló minőségű videó csevegést és hangfelvételt biztosít.
-
- 2 Kamera aktivitás visszajelző** — Lámpa, amely jelzi, hogy a kamera be van-e kapcsolva vagy sem.
-
- 3 Kamera** — Beépített kamera videók rögzítéséhez, konferenciák lebonyolításához és csevegéshez.
-
- 4 Jobb oldali digitális tömbmikrofon**— A bal oldali digitális tömbmikrofonnal együtt kiváló minőségű videó csevegést és hangfelvételt biztosít.
-
- 5 Képernyő** — A képernyő eltérő lehet, attól függően, hogy a számítógéphez milyen rendelt, amikor megvette. A képernyőkről további információk a *Dell Technology Útmutatóban* található a merevelemezen vagy a **support.dell.com/manuals** webhelyen.
-

Az érintőképernyő használata (opcionális)

A laptop érintőképernyő funkciója a számítógépet interaktív kijelzővé teszi.

Dell Touch Zone

A Dell Touch Zone szoftver elindításához kattintson a **Start**  → **Minden program** → **Dell** → **Dell Touch Zone** lehetőségre.

A Dell Touch Zone szoftverben az alábbi funkciók használhatók:

- Képmegjelenítő — Képek megtekintésére, rendezésére és szerkesztésére szolgál.
- Dell Touch Cam — Videofelvételre szolgál a beépített kamera használatával. Internet kapcsolaton keresztül ezek a videók feltölthetők **YouTube** szolgáltatásra.

- Jegyzetelő — Géppel vagy kézzel írt emlékeztetők létrehozására szolgál. A jegyzetek megjelennek a faliújságon, amikor legközelebb megnyithja a Dell Touch Zone alkalmazást.
- Drum Zone — Zenés játékok vagy szintetizált ütős hangszerek használatára szolgál.
- You Paint — Rajzolásra, képek festésére vagy fényképek szerkesztésére szolgál.
- Játékok — A kiválasztott Windows játékok érintéses használatára szolgál.
- Zene — Zenelejátszásra, zeneszám listák létrehozására szolgál, vagy használatával böngészhet a zenefájlok között albumok, előadó vagy cím szerint.

- Internet Explorer — Ezzel böngészhet az interneten a „multi-touch“ több érintéses technológia használatával. Érintse meg a hivatkozást, amelyet le akar tölteni vagy meg akar nyitni.
- Súgó — Az érintőképernyő használatára vonatkozó bővebb információért használja a Súgó funkciót.

Amikor a számítógépet az első alkalommal indítja el egy videó ismerteti az érintő képernyő funkcióit.

Érintőképernyő kézmozdulatok (opcionális)

 **MEGJEGYZÉS:** A Dell Touch Zone szoftver területén kívül nem biztos, hogy működik minden mozdulat.

Zoom

A tartalom nagyítása vagy kicsinyítése a képernyőn.

Csípés — A tartalom nagyítása vagy kicsinyítése úgy, hogy a két ujjunkat összezárjuk vagy egymástól eltávolítjuk.



Nagyítás: Az aktív ablak nézetének nagyításához távolítsuk el egymástól a két ujjunkat.

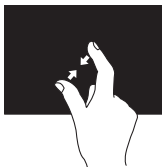

Kicsinyítés: Az aktív ablak nézetének kicsinyítéséhez zárjuk össze a két ujjunkat.

Tapintás

Az egér jobb oldali gombjának funkcióját helyettesíti, amellyel további információkhoz férhet hozzá.

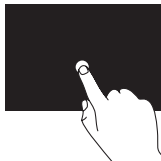

A környezet érzékeny menük megnyitásához tartsa egyhelyben az ujját a képernyőn.

Ugrás

A tartalom ugratása előre vagy hátra a mozdulat irányától függően.

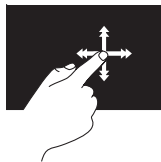

Ujjunkat gyorsan mozgassuk a kívánt irányba annak érdekében, hogy a tartalmat ugrassuk az aktív ablakban. Az ugrás függőlegesen is működik, amikor tartalomban navigálunk, mint a képek vagy zeneszámok a lejátszási listában.

Görgetés

Lehetővé teszi a görgetést a tartalomban. A görgetés funkció az alábbiakat tartalmazza:

Pásztázás — A kurzor mozgatása a kijelölt objektumra, amikor nem látható a teljes objektum.

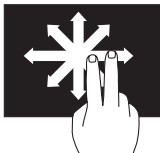

Két ujjunkat mozgassuk a kívánt irányba annak érdekében, hogy pásztázva görgessük a kijelölt objektumot.

Függőleges görgetés — Görgetés az aktív ablakban felfelé vagy lefelé.

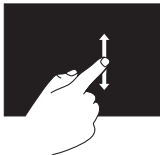

A függőleges görgetés aktiválásához ujjunkat mozgassuk lefelé vagy felfelé.

Vízszintes görgetés — Görgetés az aktív ablakban balra vagy jobbra.

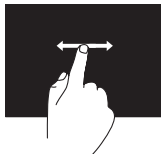

A vízszintes görgetés aktiválásához ujjunkat mozgassuk balra vagy jobbra.

Elforgatás

Az aktív tartalom elforgatása a képernyőn.

Csavarás — Az aktív tartalom elforgatása két ujjunk használatával.



Egy ujjunkat vagy hüvelykujjunkat egyhelyben tartva a másik ujjunkat ívben forgassuk el jobbra vagy balra. Az aktív tartalmat úgy is elforgathatjuk, hogy mindkét ujjunkat körbeforgatjuk.

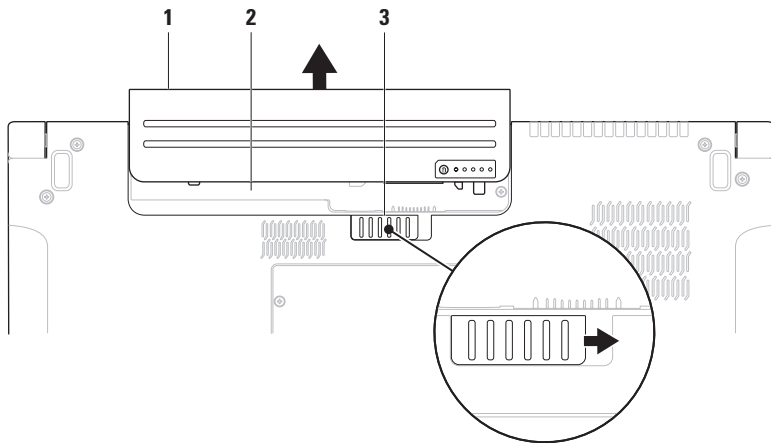

Az akkumulátor eltávolítása és cseréje



1 elem

2 akkumulátor rekesz

3 akkumulátor kioldó gomb

-  **VIGYÁZAT!** Nem megfelelő akkumulátor használata növeli a tűz- és robbanásveszélyt. Ez a számítógép kizárólag a Delltől vásárolt akkumulátort használhatja. Ne használjon más számítógépekből származó akkumulátorokat.
-  **VIGYÁZAT!** Mielőtt eltávolítja az akkumulátort, kapcsolja ki a számítógépet és távolítsa el a külső kábeleket (beleértve a váltóáramú adaptert is).

Az akkumulátor eltávolítása:

1. Kapcsolja ki a számítógépet és fordítsa fel.
2. Az akkumulátor kioldóreteszt csúsztassa oldalra.
3. Csúsztassa ki az akkumulátort a rekeszből.

Az akkumulátor visszahelyezése:

Az akkumulátort csúsztassa az akkumulátor rekeszbe, amíg az a helyére nem pattan.

Szoftver funkciók

 **MEGJEGYZÉS:** Az ebben a fejezetben ismertetett funkciókra vonatkozó bővebb információkért lásd a *Dell Technology útmutatót* a merevlemezen vagy a support.dell.com/manuals címen.

FastAccess arcfelismerés

A számítógép rendelkezhet FastAccess arcfelismerő funkcióval. Ez a funkció segít a Dell számítógép védelmében azáltal, hogy az Ön arcának egyedi megjelenését használja az azonosításhoz, és automatikusan biztosítja a bejelentkezési információkat, amelyeket normál esetben be kellene írnia, mint a Windows fiók vagy biztonságos weboldal eléréséhez szükséges felhasználó azonosító és jelszó. Bővebb információért kattintson a következőkre: **Start**  → **Programok** → **FastAccess**.

Hatékonyaság és kommunikáció

A számítógép használható bemutatók, brosrák, üdvözlőkártyák, szórólapok és munkafüzetek készítésére. Szerkesztheti továbbá a digitális fényképeit és képeit. A számítógépre telepített szoftvereket a megrendelésén ellenőrizheti.



Miután csatlakozott az internetre, weboldalakat érhet el, e-mail fiókot állíthat be, fájlokat tölthet fel és le stb.

Szórakozás és multimédia

A számítógép használható videók megtekintésére, játékok játszására, saját CD-k/DVD-k lejátszására, zenehallgatásra, valamint internetes rádióállomások hallgatására. Az optikai meghajtó többféle adathordozó formátumot támogathat, beleértve a CD-t, DVD-t és a Blu-ray lemezt (opcionális).

Képeket és videókat tölthet le vagy másolhat át olyan hordozható eszközökről, mint a digitális fényképezőgépek vagy mobiltelefonok. Az opcionális szoftver alkalmazások lehetővé teszik a videó és a zene fájlok rendezését és létrehozását, amelyeket elmenthet lemezre, olyan hordozható eszközökre, mint az MP3 lejátszók, illetve közvetlenül lejátszható és megtekinthető a csatlakoztatott TV készüléken, kivetítőn vagy egyéb házimozzi rendszereken.

Dell DataSafe Online biztonsági mentés

-  **MEGJEGYZÉS:** A Dell DataSafe Online nem minden régióban áll rendelkezésre.
-  **MEGJEGYZÉS:** A nagy feltöltési és letöltési sebességhez szélessávú kapcsolatra van szükség.

A Dell DataSafe Online egy automatikus biztonsági mentő és visszaállító szolgáltatás, amely segít az adatainak vagy más fontos fájlok védelmében olyan esetekben, mint a lopás, tűzkár vagy természeti katasztrófák. A szolgáltatáshoz a számítógépéről egy jelszóval védett fiók használatával férhet hozzá.

Bővebb információért látogasson el ide: **delldatasafe.com**.

A mentések ütemezése:

1. Kattintson duplán a tálcán található Dell DataSafe Online ikonra .
2. Kövesse a kijelzőn megjelenő utasításokat.

Dell Dock

A Dell Dock egy ikoncsoport, amely gyors hozzáférést biztosít a gyakran használt alkalmazásokhoz, fájlokhoz és mappákhoz. A Dock az alábbi módon tehető egyedivé:

- Ikonok hozzáadása vagy törlése
- A Dock színének és elhelyezkedésének megváltoztatása
- A kapcsolódó ikonok kategóriákba történő rendezése
- Az ikonok viselkedésének módosítása



Katagória hozzáadása

1. Az egér jobb oldali gombjával kattintson a **Hozzáad** → **Kategória** lehetőségre. A **Kategória Hozzáadása/Szerkesztése** ablak jelenik meg.
2. A **Cím** mezőbe írja be a kategória nevét.
3. Válasszon ki egy ikont a kategóriához a **Kép kiválasztása**: mezőben válasszon ikont a kategóriához.
4. Kattintson a **Mentés** gombra.

Ikon hozzáadása

Az egérrel húzza át az ikont a Dockra vagy kategóriára.

Kategória vagy ikon eltávolítása

1. A jobb egérgombbal kattintson a kategóriára vagy az ikonra a Dock-ban, majd kattintson a **Parancsikont törlése** vagy a **Kategória törlése** menüpontra.
2. Kövesse a kijelzőn megjelenő utasításokat.

A Dock testreszabása

1. Az egér jobb oldali gombjával kattintson a Dockra, majd kattintson a **Speciális beállítások...** menüpontra.
2. A Dock testreszabásához válassza a kívánt opciót.

Szabadesés érzékelő

A szabadesés érzékelő védi a számítógép merevlemez-meghajtóját az esetleges sérülésektől azáltal, hogy érzékeli a szabadesés állapotát, amelyet a számítógép véletlenszerű leejtése okozhat. Amikor a számítógép szabadesést érzékel, a merevlemez *biztonságos állapotba* kerül az író/olvasó fej védelme érdekében, és az esetleges adatvesztés megelőzéséért. A merevlemez-meghajtó visszatér normál állapotra, amikor a szabadesés állapota nem érzékelhető tovább.

Problémák megoldása

Ez a rész hibaelhárítási információkat tartalmaz a számítógépre vonatkozóan. Ha az alábbi utasításokat követve nem tudja megoldani a problémát lásd: „A Support Tools használata“, 57. oldal, vagy „Kapcsolatfelvétel a Dell-lel“, 79. oldal.

⚠ VIGYÁZAT! Csak szakképzett személy távolíthatja el a számítógép burkolatát.

Lásd a *Szervizelési kézikönyvet* a support.dell.com/manuals webhelyen a haladó szerviz- és hibaelhárítási útmutatásokért.

⚠ VIGYÁZAT! Mielőtt a számítógép belsejében dolgozni kezdene, olvassa el a számítógéphez mellékelt biztonsági információkat. A biztonsági gyakorlatokra vonatkozó bővebb információért látogasson el a Regulatory Compliance Homepage (megfelelés

a szabályozásoknak) weboldalra a www.dell.com/regulatory_compliance webcímen.

Érintő képernyő problémák

Egyes vagy bizonyos „multi-touch“ funkciók nem működnek —

- Bizonyos érintő képernyő funkciók le vannak tiltva. Az érintő képernyős funkciók engedélyezéséhez kattintson a **Start**  → **Vezérlőpult** → **Hardver és hang** → **Toll és beviteli eszközök** lehetőségre.
- A „multi-touch“ funkciót nem támogatja minden alkalmazás.

Ha az érintőképernyő kezd elveszíteni az érzékenységét —

- Kalibrálja az érintőképernyőt (Lásd az „Érintőképernyő kalibrálása“ fejezetet a 49. oldalon)
- Az érintőképernyőn idegen részek lehetnek (pl. öntapadós cédulák), amelyek blokkolják az érintőérzékelőket. Ezeknek a részeknek az eltávolítása:

- a. Kapcsolja ki a számítógépet.
- b. A tápkábelt húzza ki a fali csatlakozóból.

△ FIGYELMEZTETÉS: Az érintőképernyő tisztításához ne használjon vizet vagy tisztítószeret.

- c. Használjon tiszta, szálmentes rongyot (ha szükséges, bepermetezheti enyhe, nem súroló hatású tisztítószerrel, de ne a képernyőn), és törölje le az érintőképernyő felületét, illetve oldalait a szennyeződés vagy az ujjlenyomatok eltávolítása érdekében.

Érintőképernyő kalibrálása

✍ MEGJEGYZÉS: Ajánlatos kalibrálni az érintőképernyőt, ha problémái vannak vele, vagy ha megváltoztatja a képernyő felbontását.

Az érintőképernyő kalibrálása:

1. Kattintson a **Start**  → **Vezérlőpanel** → **Hardver és hang** → **N-trig DuoSense™ Digitizer Settings (Digitalizáló beállítások)** pontra.

2. Kattintson a **Start** gombra.

✍ MEGJEGYZÉS: Ne nyúljon a képernyőhöz, amíg be nem fejezte a kalibrálást.

3. Kövesse a kijelzőn megjelenő utasításokat.

Hangjelzés kódok

Ha nem jelennek meg a hibák vagy problémák, indításkor a számítógép hangjelzéseket adhat. A problémát sípoló hangok sora, azaz hangkódok jelzik. Ha ez történik, írja le a hibakódot és forduljon a Dellhez (lásd: „Kapcsolatfelvétel a Dell-lel”, 79. oldal).

 **MEGJEGYZÉS:** Az alkatrészek cseréjéhez lásd a *Szervizelési kézikönyvet* a support.dell.com/manuals weboldalon.

| Hangjelzés kód | Lehetséges probléma |
|----------------|---|
| Egy | Valószínű alaplaphiba — BIOS ROM ellenőrző összeg hiba |
| Kettő | Nem érzékelhető RAM MEGJEGYZÉS: Ha memóriamodult telepített vagy cserélt, győződjön meg arról, hogy a memóriamodul megfelelően illeszkedik-e. |
| Három | Valószínű alaplaphiba — Chipkészlet hiba |
| Négy | RAM olvasási/írási hiba |
| Öt | Valós idejű óra hiba |
| Hat | Videokártya vagy chip hiba |
| Hét | Processzor hiba |
| Nyolc | Kijelző hiba |

Hálózati problémák

Vezeték nélküli kapcsolatok

Ha a vezeték nélküli hálózati kapcsolat megszakadt — A vezeték nélküli router offline állapotban van vagy a vezeték nélküli funkció nincs engedélyezve a számítógépén.

- Ellenőrizze, hogy a vezeték nélküli router be van-e kapcsolva, és csatlakozik-e adatforráshoz (kábeles modem vagy hálózati csomópont).
- A számítógépen engedélyezze a vezeték nélküli funkciót (lásd a „Vezeték nélküli funkció engedélyezése vagy letiltása“ című részt a 14. oldalon).
- Állítsa vissza a kapcsolatot a vezeték nélküli routerrel (lásd a „Vezeték nélküli kapcsolat beállítása“ című részt a 17. oldalon).
- A vezeték nélküli kapcsolatot interferencia gátolhatja vagy zavarhatja. A számítógépet próbálja közelebb vinni a vezeték nélküli routerhez.

Vezetékes kapcsolatok

Ha a hálózati kapcsolat megszakadt — A kábel meglazult vagy sérült.

- Ellenőrizze, hogy a kábel megfelelően csatlakozik-e és nem sérült.
- A hálózati csatlakozón lévő beépített kapcsolat integritás jelzőlámpája segít ellenőrizni, hogy a kapcsolat működik-e és az alábbi állapotokról ad információkat:
 - Zöld (jobb) — Jó a kapcsolat egy 10 Mbps sebességű számítógép-hálózat és a számítógép között.
 - Sárga (jobb) — Jó a kapcsolat egy 100 Mbps sebességű számítógép-hálózat és a számítógép között.

- Narancs (jobb) — Jó a kapcsolat egy 100 Mbps sebességű számítógép-hálózat és a számítógép között.
- Villogó sárga (bal) — Hálózaton forgalom van.
- Nem világít — A számítógép nem érzékel fizikai kapcsolatot a számítógép-hálózathoz.

 **MEGJEGYZÉS:** A hálózati csatlakozón lévő kapcsolat integritás jelzőlámpa csak a hálózati csatlakozásra érvényes. A kapcsolat integritás jelzőlámpa nem szolgál információkkal a vezeték nélküli kapcsolatra vonatkozóan.

Tápellátással kapcsolatos problémák

Ha az üzemjelző fény nem világít —
A számítógép ki van kapcsolva vagy nem kap tápellátást.

- Nyomja meg a bekapcsoló gombot. A számítógép visszatér normál üzemmódba, ha ki volt kapcsolva vagy hibernált állapotban volt.
- A tápegységet dugja vissza a számítógép tápellátó aljzatába és csatlakoztassa a hálózati feszültségre.
- Ha a számítógép egy hosszabbító elosztóra van csatlakoztatva, akkor gondoskodjunk róla, hogy az elosztó be legyen dugva a hálózati dugaszoló aljzatba és az elosztó be legyen kapcsolva.
- A feszültségvédő készülékeket, elosztókat és a hosszabbító kábeleket kiiktatva ellenőrizze, hogy a számítógép megfelelően működik-e.

- Ellenőrizze, hogy a hálózati csatlakozó megfelelően működik-e egy másik készülékkel, például egy lámpával.
- Ellenőrizze a váltóáramú adapter csatlakozásait. Ha a váltóáramú adapter rendelkezik jelzőfényvel, ellenőrizze, hogy a váltóáramú adapter jelzőfénye világít-e.

Ha az üzemjelző fény folyamatos fehér színnel világít és a számítógép nem reagál — A kijelző esetleg nem reagál.

- Tartsa lenyomva a bekapcsoló gombot addig, amíg a számítógép ki nem kapcsol, majd kapcsolja be.
- Ha a probléma továbbra is fennáll forduljon a Dellhez (lásd: „Kapcsolatfelvétel a Dell-lel”, 79. oldal).

Ha az üzemjelző fény villogó fehér színnel világít — A számítógép készenléti állapotban van vagy a kijelző esetleg nem reagál.

- A normál működés visszaállításához nyomjon meg egy gombot a billentyűzeten, mozgassa a mutatót az érintőpanelen vagy az egeret, vagy nyomja meg a főkapcsolót.
- Ha a kijelző nem reagál, tartsa lenyomva a bekapcsoló gombot addig, amíg a számítógép ki nem kapcsol, majd kapcsolja be.
- Ha a probléma továbbra is fennáll forduljon a Dellhez (lásd: „Kapcsolatfelvétel a Dell-lel”, 79. oldal).

Ha olyan interferenciát tapasztal, amely zavarja a vételt a számítógépen — Olyan jel okoz interferenciát, amely megszakítja vagy blokkolja más jelek vételét. Az interferencia esetleges okai lehetnek:

- A tápkábel, a billentyűzet és az egér hosszabbítókábelei.
- Túl sok készülék csatlakozik egy elosztóra.
- Több elosztó csatlakozik egy hálózati csatlakozóra.

Memóriaproblémák

Ha nem elegendő memóriára utaló üzenetet kap —

- Mentsen el és zárjon be minden nyitott fájlt és lépjen ki minden futó, de nem használt programból, hátha ez megoldja a problémát.
- A minimális memóriaigényeket lásd a szoftver dokumentációban. Amennyiben szükséges, telepítsen még memóriát (Lásd a *Szervizelési kézikönyvet* a **support.dell.com/manuals** címen).
- A csatlakozó(iko)n igazítsa meg a memórimodul(oka)t (lásd a *Szervizelési kézikönyvet* a **support.dell.com/manuals** címen).
- Ha a probléma továbbra is fennáll forduljon a Dellhez (lásd: „Kapcsolatfelvétel a Dell-lel”, 79. oldal).

Ha más memóriaproblémát tapasztal —

- Futtassa a Dell Diagnostics programot (lásd a „Dell Diagnostics” című részt a 61. oldalon).
- Ha a probléma továbbra is fennáll forduljon a Dellhez (lásd: „Kapcsolatfelvétel a Dell-lel”, 79. oldal).

Lefagyások és szoftver problémák

Ha a számítógép nem indul el —

Ellenőrizze, hogy a tápkábel megfelelően csatlakozik-e a számítógépre, illetve az elektromos aljzatra.

Ha egy program nem reagál —

Állítsa le a programot:

1. Nyomja meg egyszerre a <Ctrl><Shift><Esc> billentyűket.
2. Kattintson az **Alkalmazások** lehetőségre.

3. Kattintson a programra, amely nem válaszol.
4. Kattintson a **Feladat befejezése** gombra.

Ha egy program rendszeresen lefagy — Ellenőrizze a szoftver dokumentációját. Szükség esetén távolítsa el, majd telepítse újra a programot.

 **MEGJEGYZÉS:** A szoftverek rendszerint rendelkeznek a telepítési utasításokat tartalmazó dokumentációval, vagy a CD-vel.

Ha a számítógép nem reagál, vagy teljesen kék színű képernyő jelenik meg —

 **FIGYELMEZTETÉS:** Ha az operációs rendszert nem tudja szabályosan leállítani, adatokat veszthet.

Ha a számítógép a billentyűzetre vagy az egér mozgatására nem reagál, a tápellátás gombot legalább 8 - 10 másodpercig tartsa lenyomva (amíg a számítógép ki nem kapcsol), majd indítsa újra.

A program régebbi Microsoft® Windows® operációs rendszerhez készült —

Futassa a Program kompatibilitás varázslót. A Program-kompatibilitás varázsló úgy konfigurálja a programot, hogy az egy korábbi Windows Vista operációs rendszerhez hasonló környezetben is futhasson.

A Program kompatibilitás varázsló futtatása.

Windows 7

1. Kattintson a **Start**  → **Vezérlőpult** → **Programok** → **A Windows korábbi verzióhoz készült programok futtatása** funkcióra.
2. Az üdvözlő képernyőn kattintson a **Tovább** gombra.
3. Kövesse a kijelzőn megjelenő utasításokat.

Windows Vista

1. Kattintson a **Start**  → **Vezérlőpult** → **Programok** → **Használjon egy régebbi programot a Windows jelen változatával funkcióra**.
2. Az üdvözlő képernyőn kattintson a **Tovább** gombra.
3. Kövesse a kijelzőn megjelenő utasításokat.

Ha más szoftverproblémát tapasztal —

- Azonnal készítsen biztonsági mentést a fájljairól.
- Vírusirtó programmal vizsgálja át a merevlemezt vagy a CD-ket.
- Mentsen el és zárjon be minden nyitott fájlt vagy programot, majd a **Start**  menün keresztül állítsa le a számítógépet.
- Hibaelhárítási információkért tanulmányozza át a szoftver dokumentációját, vagy lépjen kapcsolatba a gyártóval:

- Győződjön meg róla, hogy a program kompatibilis a számítógépére telepített operációs rendszerrel.
- Győződjön meg arról, hogy a számítógép megfelel a szoftver futtatásához szükséges minimális hardverkövetelményeknek. További információkért olvassa el a szoftver dokumentációját.
- Győződjön meg róla, hogy a program telepítése és konfigurációja megfelelő.
- Ellenőrizze, hogy az eszköz illesztőprogramok nem ütköznek a programmal.
- Szükség esetén távolítsa el, majd telepítse újra a programot.

A Support Tools használata

Dell támogatási központ

A **Dell Support Center** (Dell támogatási központ) segít megtalálni a szerviz-, támogatás- és rendszerspecifikus információkat.

Az alkalmazás elindításához kattintson a tálcán lévő  ikonra.

A **Dell Support Center** weboldala megjeleníti a számítógép modellszámát, szervizcímkejét, expressz szervizkódját és szerviz kapcsolattartási információit.

A honlap hivatkozásokat tartalmaz az alábbiak eléréséhez:



Önsegítő eszközök
(Hibaelhárítás, Biztonság, Rendszerteljesítmény, Hálózat/Internet, Biztonsági mentés/Visszaállítás és Windows operációs rendszer)



Figyelmeztetések
(a számítógéppel kapcsolatos műszaki támogatási figyelmeztetések)



Segítség a Dell-től (Műszaki támogatás a DellConnect™-tel, Ügyfélszolgálat, Oktatás és oktatóanyagok, „Hogyan kell” súgó a Solution Station™-nel és Online vizsgálat a PC CheckUp-pal)



A rendszerről
(Rendszerdokumentáció, Jótállási információk, Rendszerinformációk, Frissítések és tartozékok)

A **Dell Support Center**-re és a rendelkezésre álló támogató eszközökre vonatkozó bővebb információért a **support.dell.com** weboldalon kattintson a **Services** (Szolgáltatások) fülre.

Saját Dell letöltések

 **MEGJEGYZÉS:** A Saját Dell letöltések nem feltétlenül elérhető minden régióban.

Az új számítógépre előre telepített néhány szoftver nem rendelkezik biztonsági CD-vel vagy DVD-vel. Ez a szoftver a Saját Dell letöltések oldalon áll rendelkezésre. Erről a weboldalról letöltheti a rendelkezésre álló szoftvereket újratelepítés vagy saját biztonsági mentés adathordozó készítése céljából.

A Saját Dell letöltések regisztrálásához és használatához:

1. Menjen a **downloadstore.dell.com/media** webhelyre.
2. Kövesse a képernyőn megjelenő utasításokat a regisztrációhoz és a szoftver letöltéséhez.
3. Telepítsen újra vagy készítsen biztonsági mentést a szoftverről későbbi felhasználásra.

Rendszerüzenetek

Ha a számítógép problémát vagy hibát érzékel, rendszerüzenetet jeleníthet meg, amely segít a probléma okának azonosításában, illetve a problémát megoldó lépés megállapításában.

 **MEGJEGYZÉS:** Ha olyan üzenetet kapott, amely nem szerepel az alábbi példák között, akkor vagy az operációs rendszer vagy az üzenet feltűnésekor futó program dokumentációjában keresse a hibaüzenetet. Alternatív megoldásként lásd a *Dell Technology útmutatót* a merevlemezen vagy a **support.dell.com/manuals** címen, vagy segítségért lásd a „Kapcsolatfelvétel a Dell-lel” című részt az 79. oldalon.

Figyelem! Az előző indítási kísérletnél ez a rendszer a(z) [nnnn] ellenőrzési pontnál meghibásodott. Ha a probléma megoldásához segítséget akar, akkor kérjük, jegyezze fel ezt az ellenőrző pontot, és forduljon a Dell Műszaki

Támogatásához — A számítógépnek nem sikerült befejeznie a rendszerbetöltő rutint három egymást követő alkalommal ugyanazon hiba miatt. Forduljon a Dellhez (lásd: „Kapcsolatfelvétel a Dell-lel”, 79. oldal).

CMOS ellenőrző összeg hiba — Valószínű alaplap hiba vagy az RTC akkumulátor gyenge. Cserélje ki az akkumulátort (lásd a *Szervizelési kézikönyvet* a support.dell.com weboldalon, vagy segítségért lásd a „Kapcsolatfelvétel a Dell-lel” című részt a 79. oldalon).

CPU ventilátor hiba — A CPU ventilátor meghibásodott. Cserélje ki a CPU ventilátort (lásd a *Szervizelési kézikönyvet* a [support.dell.com/manuals](http://support.dell.com) weboldalon).

Merevlemez-meghajtó hiba — Valószínű merevlemez-meghajtó hiba a POST közben. Forduljon a Dellhez (lásd: „Kapcsolatfelvétel a Dell-lel”, 79. oldal).

Merevlemez-meghajtó olvasási hiba — Valószínű merevlemez-meghajtó hiba a HDD

indítási teszt közben. Forduljon a Dellhez (lásd: „Kapcsolatfelvétel a Dell-lel”, 79. oldal).

Billentyűzet hiba — Billentyűzet hiba vagy a billentyűzet kábele meglazult.

A billentyűzetet cseréjéhez lásd a *Szervizelési kézikönyvet* a support.dell.com/manuals weboldalon.

Nem áll rendelkezésre rendszerbetöltő eszköz — A merevlemezen nincs indítható partíció, a merevlemez-meghajtó kábele meglazult vagy nincs indítható eszköz.

- Ha a merevlemez-meghajtó a rendszerindító eszköz, gondoskodjon arról, hogy a kábelek csatlakoztatva legyenek, és arról, hogy a meghajtó megfelelően telepítve, illetve partícionálva legyen, mint rendszerindító eszköz.
- Lépjen be a rendszerbeállítás programba és győződjön meg róla, hogy az indítási sorrend információ helyes (lásd a *Szervizelési kézikönyvet* a support.dell.com/manuals weboldalon).

Nincs órajel megszakítás — Az alaplapon lévő egyik chip vagy az alaplap hibásodott meg. Forduljon a Dellhez (lásd: „Kapcsolatfelvétel a Dell-lel”, 79. oldal).

USB túláram hiba — Csatlakoztassa le az USB eszközt. Az USB eszköznek nagyobb teljesítményre van szüksége a megfelelő működéshez. Az USB eszközre csatlakoztasson külső tápellátást, vagy ha az USB eszköz két kábellel rendelkezik, csatlakoztassa mindkettőt.

FIGYELMEZTETÉS - A merevlemez ÖNELLENŐRZŐ RENDSZERE jelentette, hogy egy paraméter a normális határokon kívül van. A Dell ajánlja, hogy adatait rendszeresen mentse el. Egy tartományon kívül eső paraméter nem feltétlenül jelez potenciális merevlemez problémát — S.M.A.R.T hiba, valószínű merevlemez-meghajtó hiba. Forduljon a Dellhez (lásd: „Kapcsolatfelvétel a Dell-lel”, 79. oldal).

Hardver hibaelhárító

Ha az operációs rendszer beállításakor egy eszközt nem észlel a rendszer, vagy konfigurálását nem találja megfelelőnek, a **hardverhiba-elhárító** segítségével feloldhatja az összeférhetetlenséget.

A hardver-hibaelhárító indítása:

1. Kattintson a **Start**  → **Súgó és támogatás** elemre.
2. Gépelje be a keresőmezőbe, hogy `hardware troubleshooter` (Hardver hibaelhárító) majd nyomja meg az <Enter> billentyűt a keresés elindításához.
3. A keresés eredményei közül válassza ki a problémát legmegfelelőbbben leíró opciót a további hibaelhárító lépések követéséhez.

Dell Diagnostics (Dell-diagnosztika)

Ha problémája támad a számítógéppel, végezze el a Lefagyások és szoftver problémák című részben (54. oldal) ismertetett ellenőrzéseket, futtassa a Dell-diagnosztikát, és csak ezután forduljon a Dellhez műszaki segítségnyújtásért. Mielőtt nekiállna, ajánlott kinyomtatnia a lépéseket.

 **MEGJEGYZÉS:** A Dell Diagnostics kizárólag Dell számítógépeken működik.

 **MEGJEGYZÉS:** Az illesztő- és segédprogramokat tartalmazó *Drivers and Utilities* lemez opcionális, ezért elképzelhető, hogy nem része számítógépe alaptartozékainak.

A számítógép konfigurációs információinak áttekintéséhez, és annak ellenőrzéséhez, hogy a tesztelendő eszköz megjelenik-e a rendszerbeállító programban és aktív-e, lásd a *Műszaki adatok* című részt a 82. oldalon.

A Dell Diagnostics programot indítsa el a merevlemezről, vagy a *Drivers and Utilities* lemezről.



A Dell Diagnostics indítása a merevlemezről

A Dell Diagnostics a merevlemez egy rejtett diagnosztikai segédprogram partíciójában található.

 **MEGJEGYZÉS:** Ha a számítógép képernyője üres marad, lásd a „Kapcsolatfelvétel a Dell-lel” című részt a 79. oldalon.

1. Győződjön meg róla, hogy a számítógép megfelelően működő elektromos aljzathoz csatlakozik.
2. Kapcsolja be (vagy indítsa újra) a számítógépet.
3. Amikor a DELL™ embléma megjelenik, azonnal nyomja meg az <F12> billentyűt. Az indítómenüben válassza a **Diagnosztika** lehetőséget és nyomja meg az <Enter> billentyűt. Ezzel elindítja az Indítás előtti rendszerfelmérést (PSA).

A Support Tools használata

-  **MEGJEGYZÉS:** Ha túl sokáig vár és megjelenik az operációs rendszer logója, várjon tovább, amíg meg nem jelenik a Microsoft® Windows® asztal, ezután kapcsolja ki a számítógépet és próbálkozzon újra.
-  **MEGJEGYZÉS:** Ha arra figyelmeztető üzenetet lát, hogy nem található a diagnosztikai segédprogramok partíciója, kövesse a képernyőn megjelenő utasításokat a Dell Diagnostics programnak a *Drivers and Utilities* (illesztő- és segédprogramokat tartalmazó) lemezről történő futtatásához.

A PSA meghívásakor:

- a. A PSA elindítja a tesztet.
- b. Ha a PSA sikeresen befejeződik, az alábbi üzenet jelenik meg: `"No problems have been found with this system so far. Do you want to run the remaining memory tests? This will take about 30 minutes or more.`

`Do you want to continue? (Recommended) ."` (Nem található probléma ezzel a rendszerrel kapcsolatban. Kívánja folytatni a többi memória tesztet? Ez körülbelül 30 percet vagy több időt vesz igénybe. Folytatni kívánja? (Javasolt)).

- c. Ha memóriaproblémákat tapasztal, nyomja meg az <y> gombot, egyébként pedig az <n> gombot. Az alábbi üzenet jelenik meg: `"Booting Dell Diagnostic Utility Partition. Press any key to continue."` (Dell Diagnostic Utility Partition indítása. A továbblépéshez nyomja le bármelyik billentyűt).
- d. A **Choose An Option** (Válasszon opciót) ablak megnyitásához nyomja meg bármely billentyűt.

Ha a PSA nem indul el:

Nyomja meg bármely billentyűt, ezzel elindítja a Dell Diagnostics programot a számítógép

diagnosztikai segédprogramok partíciójáról és a **Choose An Option** (Válasszon opciót) ablak jelenik meg.



4. Válassza ki a tesztet, amit le akar futtatni.
 5. Ha egy teszt során probléma merült fel, megjelenik egy üzenet a hibakóddal és a probléma leírásával. Írja le a hibakódot, és ha a probléma továbbra is fennáll, forduljon a Dellhez (lásd: „Kapcsolatfelvétel a Dell-lel”, 79. oldal).
-  **MEGJEGYZÉS:** A számítógép szervizcímkéje minden tesztképernyő tetején megtalálható. A szervizcímké azonosítja a számítógépet, amikor kapcsolatba lép a Dell-lel.
6. A tesztek végrehajtása után zárja be a tesztképernyőt, ha vissza kíván térni a **Choose An Option** (Válasszon opciót) ablakhoz.
 7. A kilépéshez a Dell Diagnostics programból, és a számítógép újraindításához kattintson a **Exit** (Kilépés) gombra.

A Dell Diagnostics indítása a Drivers and Utilities lemezeről

 **MEGJEGYZÉS:** Az illesztő- és segédprogramokat tartalmazó *Drivers and Utilities* lemez opcionális, ezért elképzelhető, hogy nem része számítógépe alaptartozékainak.

1. Helyezze be a *Drivers and Utilities* (illesztő- és segédprogramokat tartalmazó) lemezt.
2. Kapcsolja ki, majd indítsa újra a számítógépet.
Amikor megjelenik a DELL embléma, azonnal nyomja meg az <F12> billentyűt.

 **MEGJEGYZÉS:** Ha túl sokáig vár és megjelenik az operációs rendszer logója, várjon tovább, amíg meg nem jelenik a Microsoft® Windows® asztal, ezután kapcsolja ki a számítógépet és próbálkozzon újra.

-  **MEGJEGYZÉS:** Az alábbi lépések csak egyszer változtatják meg az indítási szekvenciát. A következő indítás alkalmával a számítógép a rendszerbeállításokban megadott eszközöknek megfelelően indul el.
- Amikor megjelenik az indítóeszközök listája, jelölje ki a **CD/DVD/CD-RW meghajtót**, majd nyomja le az <Enter> billentyűt.
 - A megjelenő menün válassza ki a **Boot from CD-ROM** (CD/DVD meghajtóról történő indítás) lehetőséget, és nyomja meg az <Enter> gombot.
 - Nyomja meg az 1-es gombot a CD menü elindításához, majd nyomja meg az <Enter> gombot a folytatáshoz.
 - Jelölje ki a **Run the 32 Bit Dell Diagnostics** (32-bites Dell-diagnosztika futtatása) parancsot. Ha több verzió is fel van sorolva, válassza a számítógépének megfelelőt.
 - Válassza ki a tesztet, amit le akar futtatni.
 - Ha egy teszt során probléma merült fel, megjelenik egy üzenet a hibakóddal és a probléma leírásával. Írja le a hibakódot, és ha a probléma továbbra is fennáll, forduljon a Dellhez (lásd: „Kapcsolatfelvétel a Dell-lel”, 79. oldal).
-  **MEGJEGYZÉS:** A számítógép szervizcímkéje minden tesztképernyő tetején megtalálható. A szervizcímké azonosítja a számítógépet, amikor kapcsolatba lép a Dell-lel.
- A tesztek végrehajtása után zárja be a tesztképernyőt, ha vissza kíván térni a **Choose An Option** (Válasszon opciót) ablakhoz.
 - A kilépéshez a Dell Diagnostics programból, és a számítógép újraindításához kattintson a **Exit** (Kilépés) gombra.
 - Távolítsa el a *Drivers and Utilities* (Illesztő- és segédprogramok) lemezt.

Az operációs rendszer visszaállítása

Helyíreállíthatja az operációs rendszert a számítógépén az alábbi lehetőségek valamelyikével:

△ FIGYELMEZTETÉS: A Dell Factory Image Restore szolgáltatás vagy az *Operációs rendszer* lemez használata véglegesen törli az összes adatfájlt a számítógépről. Ha módja van rá, készítsen biztonsági mentést az adatokról e szolgáltatások használata előtt.

| Lehetőség | Használat |
|--|--|
| Rendszervisszaállítás | első megoldásként |
| Dell DataSafe Local Backup | amikor a Rendszer helyreállítás nem oldja meg a problémát |
| Rendszer helyreállítás adathordozó | amikor az operációs rendszer hibája meggátolja a Rendszer helyreállítás és a DataSafe Local Backup használatát amikor gyári lemezképet telepítünk egy újonnan üzembe helyezett merevlemezen |
| Dell Factory Image Restore gyári lemezkép visszaállítása | a számítógép visszaállítása egy olyan működési állapotba, amiben akkor volt, amikor a számítógépet megkaptuk. |
| az <i>Operációs rendszer</i> lemez | csak az operációs rendszer lesz helyreállítva a számítógépen |

✎ MEGJEGYZÉS: Az *Operációs rendszer* lemez opcionális, ezért elképzelhető, hogy nem része számítógépe alaptartozékainak.

Rendszer-visszaállítás

A Windows operációs rendszer rendszer-visszaállítás funkciója segítségével a számítógép visszaállítható egy korábbi, működőképes állapotra (az adatfájlok érintése nélkül), ha a hardverben, szoftverben vagy más rendszerbeállításban történt módosítás miatt a rendszer nemkívánatos működési állapotba került. A rendszer-visszaállítás bármely módosítása a számítógépen teljes mértékben visszafordítható.

 **FIGYELMEZTETÉS: Az adatfájlokról rendszeresen készítsen biztonsági másolatot. A rendszer-visszaállítás nem követi nyomon az adatfájlokat és nem is állítja helyre őket.**

A rendszer-visszaállítás indítása

1. Kattintson a **Start**  gombra.
2. A kereső mezőbe írja be, hogy **Rendszer-visszaállítás**, majd nyomja meg az <Enter> billentyűt.

 **MEGJEGYZÉS:** Megjelenhet a **Felhasználói fiók felügyelete** ablak. Ha Ön rendszergazda a számítógépen, akkor kattintson a **Folytatás** gombra, egyébként pedig forduljon a rendszergazdához, hogy folytassa az elkezdett tevékenységet.

3. Kattintson a **Tovább** gombra, és kövesse a képernyőn megjelenő utasításokat.

Abban az esetben, ha a rendszer-visszaállítás nem oldotta meg a problémát, visszavonhatja a legutolsó rendszer-visszaállítást.

Az utolsó rendszer-visszaállítás visszavonása

 **MEGJEGYZÉS:** Az utolsó rendszer-visszaállítás visszavonása előtt mentsen el és zárjon be minden nyitott fájlt, és lépjen ki minden futó programból. A rendszer teljes visszaállításáig ne módosítson, nyisson meg vagy töröljön fájlokat vagy programokat.

1. Kattintson a **Start** gombra .
2. A kereső mezőbe írja be, hogy *Rendszer-visszaállítás*, majd nyomja meg az <Enter> billentyűt.
3. Kattintson az **Utolsó visszaállítás visszavonása** lehetőségre, kattintson a **Tovább** gombra, és kövesse a képernyőn feltűnő utasításokat.

Dell DataSafe Local Backup (Helyi mentés)

 **FIGYELMEZTETÉS:** A Dell DataSafe Local Backup használata véglegesen eltávolítja az összes programot és adatot, amelyet a számítógép átvétele után telepítettünk. Készítsen biztonsági mentés adathordozót azokról az alkalmazásokról, amelyeket telepíteni kell a számítógépen, mielőtt a Dell DataSafe Local Backup programot használná. A Dell DataSafe Local Backup szolgáltatást csak abban az esetben használja, ha a rendszer-visszaállítás nem oldotta meg az operációs rendszer problémáját.

 **FIGYELMEZTETÉS:** Bár a Dell Datasafe Local Backup lehetőséget úgy alakították ki, hogy megőrizze az adatfájlokat a számítógépen, ajánlatos biztonsági mentést készíteni az adatfájlokról a Dell DataSafe Local Backup használata előtt.

 **MEGJEGYZÉS:** A Dell DataSafe Local Backup nem feltétlenül elérhető minden régióban.

 **MEGJEGYZÉS:** Ha a Dell DataSafe Local Backup nem elérhető a számítógépén, használja a Dell Factory Image Restore (gyári lemezkép visszaállítása) lehetőséget (lásd a „Dell Factory Image Restore gyári lemezkép visszaállítása“ fejezetet a(z) 71. oldalon) az operációs rendszer visszaállítására.

A Dell DataSafe Local Backup (Helyi mentés) visszaállítja abba a működő állapotba a merevlemezét, amelyben volt, amikor megvásárolták, anélkül, hogy az adatfájlokat törölné.

A Dell DataSafe Local Backup a következőket teszi lehetővé:

- A számítógép kimentése és visszaállítása egy korábbi működési állapotba
- Rendszer helyreállító adathordozó készítése

Dell DataSafe Local Backup alap helyi biztonsági mentés

A gyári lemezkép visszaállítása oly módon, hogy az adatfájlok megmaradjanak:

1. Kapcsolja ki a számítógépet.
2. Csatlakoztasson le minden, a számítógépre csatlakozó eszközt (USB meghajtó, nyomtató stb.), és távolítsa el a rendszerhez újonnan hozzáadott belső hardvereket.

 **MEGJEGYZÉS:** Ne csatlakoztassa le a váltóáramú adaptert.

3. Kapcsolja be a számítógépet.
4. Amikor a DELL™ embléma megjelenik, nyomja meg az <F8> billentyűt többször egymás után az **Advanced Boot Options** (Fejlett betöltési lehetőségek) ablak megjelenéséig.

 **MEGJEGYZÉS:** Ha túl sokáig vár és megjelenik az operációs rendszer logója, várjon tovább, amíg meg nem jelenik a Microsoft® Windows® asztal, ezután kapcsolja ki a számítógépet és próbálkozzon újra.

5. Válassza a **Repair Your Computer** (Számítógép javítása) lehetőséget.

6. Válassza a **Dell DataSafe Restore and Emergency Backup** (Visszaállítás és sürgőshelyzet biztonsági mentés) lehetőséget a **System Recovery Options** (Rendszer helyreállítási lehetőségek) menüből, és kövesse a képernyőn megjelenő utasításokat.

 **MEGJEGYZÉS:** A visszaállítás egy órát vagy akár több időt is igénybe vehet a visszaállítandó adatmennyiségtől függően.

 **MEGJEGYZÉS:** Bővebb információért lásd a 353560 számú adatbázis cikket a **support.dell.com** weboldalon.

Frissítés a Dell DataSafe Local Backup Professional változatra

 **MEGJEGYZÉS:** A Dell DataSafe Local Backup Professional esetleg már telepítve van a számítógépen, ha így rendelte meg a gépet.

A Dell DataSafe Local Backup Professional további lehetőségeket biztosít, amelyek a következőket teszik lehetővé:

- A számítógép biztonsági mentése és helyreállítása fájltypusok alapján
- Fájlok biztonsági mentése helyi tároló eszközre
- Automatizált biztonsági mentések ütemezése

Frissítés a Dell DataSafe Local Backup Professional változatra:

1. Kattintson kétszer a Dell DataSafe Local Backup ikonra  a tálcán.
2. Kattintson az **UPGRADE NOW!** (FRISSÍTÉS MOST!) elemre
3. A frissítés befejezéséhez kövesse a képernyőn megjelenő utasításokat.

Rendszer helyreállító adathordozó

 **FIGYELMEZTETÉS:** Bár a rendszer helyreállító adathordozót úgy alakították ki, hogy megőrizze az adatfájlokat a számítógépen, ajánlatos biztonsági mentést készíteni az adatfájlokról a rendszer helyreállító adathordozó használata előtt.

A Dell DataSafe Local Backup (Helyi mentés) segítségével létrehozott rendszer helyreállító adathordozó felhasználható arra, hogy visszaállítsa abba a működő állapotba a merevlemezét, amelyben akkor volt, amikor megvásárolták, anélkül, hogy az adatfájlokat törölné.

A rendszer helyreállító adathordozót olyankor használja:

- Operációs rendszer hiba, amely megakadályozza a számítógépen telepített helyreállító lehetőségek használatát.

- Merevlemez hiba, amely megakadályozza, hogy az adatokat helyre lehessen állítani.

A számítógép gyári lemezképének visszaállítása a rendszer helyreállító adathordozó használatával:

1. Helyezze be a rendszer helyreállító adathordozót vagy USB kulcsot és indítsa újra a számítógépet.
2. Amikor a DELL™ embléma megjelenik, azonnal nyomja meg az <F12> billentyűt.

 **MEGJEGYZÉS:** Ha túl sokáig vár és megjelenik az operációs rendszer logója, várjon tovább, amíg meg nem jelenik a Microsoft® Windows® asztal, ezután kapcsolja ki a számítógépet és próbálkozzon újra.

3. Válassza ki a megfelelő rendszerbetöltő (boot) eszközt a listából, és nyomja meg az <Enter> gombot.
4. A helyreállító folyamat befejezéséhez kövesse a képernyőn megjelenő utasításokat.

Dell Factory Image Restore gyári lemezkép visszaállítása

 **FIGYELMEZTETÉS:** A Dell PC Factory Image Restore szolgáltatás véglegesen töröl minden adatot a merevlemezről, eltávolít minden olyan programot és illesztőprogramot, amit Ön a számítógép átvétele óta telepített. Ha módja van rá, készítse biztonsági mentést az adatokról e szolgáltatások használata előtt. A Dell Factory Image Restore szolgáltatást csak abban az esetben használja, ha a rendszer-visszaállítás nem oldotta meg az operációs rendszer problémáját.

 **MEGJEGYZÉS:** A Dell Factory Image Restore egyes országokban és számítógépeken lehet hogy nem elérhető.

 **MEGJEGYZÉS:** Ha a Dell Factory Image Restore nem elérhető a számítógépén, használja a Dell DataSafe Local Backup (helyi biztonsági mentés) lehetőséget

(lásd a „Dell DataSafe Local Backup“ fejezetet a 67. oldalon) az operációs rendszer visszaállítására.

A Dell Factory Image Restore szolgáltatást csak mint utolsó módszert használja az operációs rendszer visszaállítására. Ez a szolgáltatás a merevlemez a számítógép vásárlásakor működőképes állapotra állítja vissza. Minden, a számítógép kézhezvétele óta telepített program és fájl, – többek között az adatfájlok is – véglegesen törlődnek a merevlemezről. Az adatfájlok közé tartoznak a dokumentumok, a számológépek, az e-mail üzenetek, a digitális fényképek, a zenefájlok stb. Lehetőség esetén készítse biztonsági mentést minden adatról a Dell Factory Image Restore használata előtt.

Dell gyári lemezkép visszaállítása

1. Kapcsolja be a számítógépet.
2. Amikor a DELL™ embléma megjelenik, nyomja meg az <F8> billentyűt többször egymás után az **Advanced Boot Options** (Fejlett betöltési lehetőségek) ablak megjelenéséig.

Az operációs rendszer visszaállítása

 **MEGJEGYZÉS:** Ha túl sokáig vár és megjelenik az operációs rendszer logója, várjon tovább, amíg meg nem jelenik a Microsoft® Windows® asztal, ezután kapcsolja ki a számítógépet és próbálkozzon újra.

3. Válassza a **Repair Your Computer** (Számítógép javítása) lehetőséget. A **System Recovery Options** (Rendszervisszaállítási lehetőségek) ablak jelenik meg.
4. Válasszon billentyűzetet, majd kattintson a **Next** (Tovább) gombra.
5. A javítási opciók eléréséhez jelentkezzon be helyi rendszergazdaként. A parancssor eléréséhez írja be a **Felhasználó neve** mezőbe, hogy **User name** (rendszergazda), majd kattintson az **OK** gombra.
6. Kattintson a **Dell Factory Image Restore** elemre. Megjelenik a **Dell Factory Image Restore** üdvözlőképernyő.

 **MEGJEGYZÉS:** A konfigurációtól függően a **Dell Factory Tools**, majd a **Dell Factory Image Restore** lehetőséget választhatja.

7. Kattintson a **Next** (Tovább) gombra. A **Confirm Data Deletion** (adattörlés jóváhagyása) képernyő jelenik meg.

 **MEGJEGYZÉS:** Ha meg szeretné szakítani a Dell Factory Image Restore használatát, kattintson a **Cancel** (Mégsem) gombra.

8. Kattintson a jelölőnégyzetbe, hogy jóváhagyja a merevlemez újraformázását és a rendszer szoftverek gyári állapotra történő visszaállítását, majd kattintson a **Next** (Tovább) gombra. Elkezdődik a visszaállítási folyamat, amely öt vagy több percet is igénybe vehet. Az operációs rendszer és a gyárilag telepített alkalmazások visszaállításakor megjelenik egy üzenet.
9. Kattintson a **Finish** (Befejezés) gombra a számítógép újraindításához.

Segítség kérése

Amennyiben problémát tapasztal a számítógéppel, az alábbi lépésekben leírtak végrehajtásával diagnosztizálhatja, és elháríthatja a problémát:

1. A számítógép problémájára vonatkozó információkért és műveletekért lásd a „Problémák megoldása” című részt a 48. oldalon.
2. A hibaelhárításra vonatkozó bővebb információért lásd a *Dell Technology Útmutatót*, amely rendelkezésre áll a merevlemezen vagy a **support.dell.com/manuals** weboldalon.
3. A Dell Diagnostics program futtatására vonatkozó utasításokért lásd a „Dell Diagnostics (Dell-diagnosztika)” című részt a 61. oldalon.
4. Töltse ki a 78. oldalon található „Diagnosztikai ellenőrzőlistát”.
5. A telepítési és hibaelhárítási eljárások megkönnyítéséhez használja a Dell széleskörű online szolgáltatásait, amelyek a Dell támogatási weboldalán (**support.dell.com**) állnak rendelkezésre. A Dell Support weboldalak teljesebb listájáért lásd az „Online szolgáltatások” című részt a 75. oldalon.
6. Amennyiben az előző lépések nem oldották meg a problémát, lásd: „Telefonhívás előtt”, 78. oldal.

 **MEGJEGYZÉS:** A Dell támogatást a számítógépe mellől hívja annak érdekében, hogy a támogató személyzet segítséget nyújthasson a szükséges műveletek végrehajtásában.

 **MEGJEGYZÉS:** Nem minden országban áll rendelkezésre a Dell expressz szervizkód rendszer.

Segítség kérése

A Dell automatizált telefonos rendszerének utasítására, írja be az expressz szervizkódot, hogy a hívás a megfelelő ügyfélszolgálati munkatárshoz kerüljön. Amennyiben nincsen expressz szervizkódja, nyissa meg a **Dell Accessories** mappát, kattintson duplán az **expressz szervizkód** ikonra, és kövesse az utasításokat.

 **MEGJEGYZÉS:** Az alábbi szolgáltatások közül nem mindegyik áll rendelkezésre az Egyesült Államokon kívül. A rendelkezésre állásukra vonatkozó információkért forduljon a Dell képviselőhöz.

Műszaki támogatás és ügyfélszolgálat

A Dell ügyfélszolgálatunk készséggel ad választ minden Dell hardverrel kapcsolatos kérdésre. Ügyfélszolgálatunk munkatársai számítógép alapú diagnosztikát használnak a gyors és pontos válaszok érdekében.

A kapcsolatfelvételhez a Dell támogató szolgáltatásával lásd a „Telefonhívás előtt” című részt a 78. oldalon; ezután keresse meg az Ön területén érvényes kapcsolatfelvételi információkat, vagy látogasson el a **support.dell.com** weboldalra.

DellConnect

A DellConnect™ egy egyszerű online hozzáférési eszköz, ami lehetővé teszi, hogy a Dell ügyfélszolgálati alkalmazottja egy szélessávú kapcsolattal hozzáférjen a számítógépjéhez, majd diagnosztizálja, és megjavítsa a hibát az Ön felügyelete mellett. Bővebb információért látogasson el a **www.dell.com/dellconnect** weboldalra és kattintson a DellConnect hivatkozásra.

Online szolgáltatások

A Dell termékeit és szolgáltatásait az alábbi webhelyeken ismerheti meg:

- **www.dell.com**
- **www.dell.com/ap** (csak Ázsia/Dél-Kelet Ázsia)
- **www.dell.com/jp** (csak Japán)
- **www.euro.dell.com** (csak Európa)
- **www.dell.com/la** (Latin-Amerika és a Karib térség országai)
- **www.dell.ca** (csak Kanada)

A Dell Support az alábbi webhelyeken és e-mail címeken keresztül érhető el:

Dell Support webhelyek

- **support.dell.com**
- **support.jp.dell.com** (csak Japán)
- **support.euro.dell.com** (csak Európa)
- **supportapj.dell.com** (csak Ázsia/Délkelet-Ázsia)

Dell támogatás e-mail címek

- **mobile_support@us.dell.com**
- **support@us.dell.com**
- **la-techsupport@dell.com** (Latin-Amerika és a Karib térség országai)
- **apsupport@dell.com** (csak Ázsia/Dél-Kelet Ázsia)

Dell Marketing és Sales e-mail címek

- **apmarketing@dell.com** (csak Ázsia/Dél-Kelet Ázsia)
- **sales_canada@dell.com** (csak Kanada)

Névtelen fájlátviteli protokoll (FTP)

- **ftp.dell.com**

Bejelentkezési felhasználónév:
anonymous, és jelszóként használja az e-mail címét.

Automatizált rendelési állapot szolgálat

Ha ellenőrizni szeretné az Ön által megrendelt Dell termékek állapotát, látogasson el a **support.dell.com** weboldalra, vagy hívja az automatikus megrendelés állapot szolgáltatást. A rögzített hang megkéri Önt a rendelés megtalálásához és jelentéséhez szükséges adatok megadására.

Amennyiben problémája van rendelésével, például hiányzó vagy hibás alkatrészek, helytelen számlázás, forduljon a Dell ügyfélszolgálatához. Híváskor készítse elő számláját vagy a csomagszelvényét.

Az Ön régiójában használható telefonszámokra vonatkozó információkért lásd a „Kapcsolatfelvétel a Dell-lel” című részt az 79. oldalon.

Termékinformáció

Ha a Dell által forgalmazott további termékekkel kapcsolatos információkra van szüksége, vagy terméket szeretne megrendelni, látogasson el a **www.dell.com** weboldalra. Az Ön régiójában hívható telefonszámokra vagy a rendelkezésre álló márkakereskedőkre vonatkozó információkért lásd a „Kapcsolatfelvétel a Dell-lel” című részt a 79. oldalon.

Tételek visszaküldése javításra vagy visszafizetésre a jótállás feltételei alapján

Készítsen elő minden javításra vagy visszafizetésre visszaküldendő eszközt, az alábbiak szerint:



MEGJEGYZÉS: Mielőtt a terméket visszaküldi a Dellnek, készítse

biztonsági másolatot a merevlemezen, valamint a termékben lévő minden készüléken lévő összes adatról. Távolítson el minden bizalmas és személyes információt, valamint távolítsa el az eltávolítható adathordozókat, mint a CD-k és a ExpressCard kártyák. A Dell nem felel semmilyen bizalmas vagy személyes információért, elveszett vagy megsérült adatokért, vagy megsérült, illetve elveszett eltávolítható adathordozóért, amelyek a visszaküldött készülékben vannak.

- Hívja fel a Dell-t, és kérje el a visszáru engedélyezési számot, és azt a doboz külsejére jól olvashatóan írja rá. Az Ön régiójában használható telefonszámokra vonatkozó információkért lásd a „Kapcsolatfelvétel a Dell-lel” című részt az 79. oldalon.
- Küldje el a számla másolatát, és a visszaküldés okát is írja le részletesen.
- Küldje el a diagnosztikai ellenőrzőlistát (lásd: „Diagnosztikai ellenőrzőlista”, 78. oldal), feltüntetve a futtatott tesztek és a Dell Diagnostics hibaüzeneteit (lásd: „Dell Diagnostics”, 61. oldal).
- Készülékcsere vagy visszafizetés esetén küldje el az eszköz(ök)höz tartozó kellékeket (tápkábelek, szoftveres hajlékonylemezek, útmutatók stb.).
- A visszaküldésre szánt berendezést csomagolja az eredeti (vagy azzal egyenértékű) csomagolásba.



MEGJEGYZÉS: A szállítási költségeket Ön vállalja. Szintén Ön felelős a visszaküldött termék biztosításáért, valamint vállalja a termék eltűnésének fennálló kockázatát a szállítás közben. Utánvétellel küldött csomagokat a Dell nem fogad el.



MEGJEGYZÉS: A fent említett követelményeket nem teljesítő csomagokat a Dell áruátvételi osztálya visszaküldi.

Telefonhívás előtt

 **MEGJEGYZÉS:** Híváskor készítse elő az Express szervizkódot. A kód segítségével a Dell automata telefonos támogatásrendszere hatékonyabban irányítja hívását a megfelelő helyre. Szüksége lehet a szervizcímke adatainak megadására is (amely a számítógép alsó részén található).

Ne felejtse el kitölteni a Diagnosztikai ellenőrzőlistát. Amennyiben lehetséges, kapcsolja be a számítógépet, mielőtt felhívja a Dell-t segítségért, és a számítógép közelében lévő készülékről telefonáljon. Előfordulhat, hogy megkéri néhány parancs begépelésére, részletes információ átadására működés közben, vagy, hogy próbálja ki más lehetséges hibaelhárítási lépést magán a számítógépen. Győződjön meg róla, hogy a számítógép dokumentációi elérhetőek.

Diagnosztikai ellenőrzőlista

- Név:
- Dátum:
- Cím:
- Telefonszám:
- Szervizcímke (vonalkód a számítógép hátulján vagy alján):
- Expressz szervizkód:
- Visszaküldött termék azonosítószáma (ha kapott ilyet a Dell műszaki támogatást ellátó munkatársától):
- Operációs rendszer és verziója:
- Eszközök:
- Bővítőkétyák:
- Hálózatra csatlakozik? Igen/Nem
- Hálózat, verzió és hálózati adapter:
- Programok és verziók:

Nézze át az operációs rendszer dokumentációit, hogy meghatározhassa a rendszerindító fájlok tartalmát. Ha a számítógéphez nyomtató csatlakozik, nyomtasson ki minden fájlt. Ha mégsem, mentse el az összes fájl tartalmát, mielőtt felhívna a Dell-t.

- Hibaüzenet, hangkód vagy diagnosztikai kód:
- A probléma leírása és a végrehajtott hibaelhárítási műveletek:

A Dell elérhetőségei

Az Egyesült Államokban élő ügyfelek számára: 800-WWW-DELL (800-999-3355).

 **MEGJEGYZÉS:** Amennyiben nem rendelkezik aktív internet kapcsolattal, elérhetőséget találhat a megrendelőlap, számlán, csomagolás szelvényen vagy a Dell termékkatalógusban.

A Dell többféle online és telefonos támogatási és szolgáltatási megoldást kínál. Az elérhetőség országonként és termékenként változik, és előfordulhat, hogy néhány szolgáltatás nem áll rendelkezésre az Ön régiójában.

A Dell elérése kereskedelmi, műszaki támogatás vagy ügyfélszolgálati ügyek miatt:

1. Látogasson el a **support.dell.com/contactdell** weboldalra.
2. Válassza ki az országot vagy a régiót.
3. Jelölje ki az igényeinek megfelelő szolgáltatás vagy támogatás linket.
4. Lépjen kapcsolatba a Dell-lel az Önnek legkényelmesebb módon.

Még több információ és erőforrás

Mire van szüksége?

az operációs rendszer újratelepítése

futtasson le egy diagnosztikai programot a számítógépéhez

rendszer szoftver újratelepítése

további információk a Microsoft® Windows® operációs rendszerről és funkciókról

a számítógép bővítése új vagy további memóriával, vagy új merevlemezsel
elhasznált vagy hibás alkatrész újratelepítése vagy cseréje.

Lásd:

Lásd a „Rendszer helyreállító adathordozó” című részt a 70. oldalon

„Dell Diagnostics (Dell-diagnosztika)” a 61. oldalon

„Saját Dell letöltések” a 58. oldalon

support.dell.com

lásd a *Szervizelési kézikönyvet* a **support.dell.com/manuals** weboldalon.



MEGJEGYZÉS: Bizonyos országokban az alkatrészek felnyitása és cseréje a jótállást érvénytelenítheti. Mielőtt felnyitná a számítógépet, olvassa el jótállás és a visszaküldés feltételeit.

Mire van szüksége?

legjobb biztonsági gyakorlatok a számítógép számára

jótállási információk, feltételek és kikötések (csak az Egyesült Államokban), biztonsági utasítások, szabályozással kapcsolatos információk, ergonómiai információk és végfelhasználói licencmegállapodás.

a szervizcímke/expressz szervizkód megkeresése — A számítógépet a szervizcímkével kell azonosítani a **support.dell.com** webhely használatakor vagy a műszaki támogatás igénybevételekor.

illesztőprogramok és letöltések; Olvass el fájlok műszaki támogatás vagy termék súgó.

a megrendelés állapotának ellenőrzése új beszerzés esetén

megoldások és válaszok az általános problémákra
információk szakemberek, tapasztaltabb felhasználók számára fontos fejlesztésekről vagy frissített műszaki dokumentációkról.

Lásd:

a számítógéphez kapott biztonsági és szabályozásokkal kapcsolatos információk rendelkezésre állnak a Megfelelőség a szabályozásoknak weboldalon a következő címen:
www.dell.com/regulatory_compliance.



a számítógép alja.

a **Dell támogatási központ**. A **Dell támogatási központ** elindításához kattintson a tálcán lévő  ikonra.

support.dell.com

Műszaki adatok

Ez a fejezet azokat az információkat tartalmazza, amelyekre a számítógép beállítása, frissítése és a meghajtók frissítése során szüksége lehet.

 **MEGJEGYZÉS:** A kínált opciók régióként eltérőek lehetnek. A számítógép konfigurációjára vonatkozó bővebb információért, kattintson a **Start**  → **Súgó és támogatás** lehetőségre, azután válassza ki a számítógép adatait megjelenítő opciót.

Számítógép modell

Dell Studio 1745/1747/1749

A számítógép adatai

| | |
|-----------------------|--|
| Rendszer lapkakészlet | Mobile Intel Express GM45 (Studio 1745) |
| | Mobile Intel 5 Series Discrete GFX (Studio 1745) |
| | Mobile Intel 5 Series Express chipset PM55 (Studio 1747) |
| | Mobile Intel 5 Series Express chipset HM55 (Studio 1749) |

A számítógép adatai

| | |
|-------------------------------|----------------------------------|
| Adatbusz szélesség | 64 bit |
| DRAM busz szélesség | kétcsatornás (2) 64-bites buszok |
| Processzor cím busz szélesség | 32 bit |
| Flash EPROM | 2 MB (Studio 1745 és 1747) |
| | 4 MB (Studio 1749) |
| Krafikus busz | PCI-E x16 |

**Számítógép
modell**
Studio 1745
Studio 1747
Studio 1749
Processzor

Processzortípus

 Intel® Celeron®
 Intel Pentium®
 Dual-Core
 Intel Core™ 2 Duo

 Intel Core i7
 (Quad-Core)

 Intel Core i3
 Intel Core i5
 Intel Core i7
 (Dual-Core)

L1 cache

 64 KB (32 KB
 magonként)

 256 KB (64 KB
 magonként)

 128 KB (64 KB
 magonként)

L2 cache

 2 MB vagy 3 MB
 vagy 6 MB (Intel
 Core2 Duo)
 1 MB (Intel Celeron
 és Intel Pentium
 Dual-Core)

 1 MB (256 KB
 magonként)

 512 KB (256 KB
 magonként)

L3 cache

 Maximum 8 MB
 megosztott memória

 Maximum 4 MB
 megosztott memória

**Számítógép
modell**

Studio 1745

Studio 1747

Studio 1749

Videokártya

LCD interfész

Alacsony feszültségű LVDS
differenciál jel (LVDS)

LVDS

TV támogatás

HDMI 1.3

HDMI 1.3

HDMI 1.3

Diszkrét

Videó típusa:

az alaplapba
beépítve

az alaplapba
beépítve

az alaplapba
beépítve

Videó vezérlő

ATI Mobility Radeon
HD 4570/4650

ATI Mobility Radeon
HD 4650

ATI Mobility Radeon
HD 5650

Videó memória

DDR3 512 MB/1 GB

DDR3 1 GB

DDR3 1 GB

Számítógép**modell****Studio 1745****Studio 1747****Studio 1749**

UMA

Videó típusa:

az alaplapba
beépítveaz alaplapba
beépítve

Videó vezérlő

Mobile Intel GMA
4500MHD

Intel GMA HD

Videó memória

Maximum 358 MB
megosztott memóriaMaximum 1,7 GB
megosztott memória

Memória

| | |
|--------------------------------|--|
| Memóriamodul csatlakozó | kétfelhasználós SODIMM csatlakozók |
| Memóriamodul kapacitás | 1 GB, 2 GB, 3 GB, 4 GB, 5 GB, 6 GB, és 8 GB |
| Memória típusa | 1066 MHz SODIMM DDR3 (Studio 1745/1747/1749) 1333 MHz SODIMM DDR3 (Studio 1747) |
| Minimális memória konfiguráció | 1 GB |
| Maximális memória konfiguráció | 8 GB |



MEGJEGYZÉS: A memória bővítéséhez lásd a *Szervizelési kézikönyvet* a support.dell.com/manuals weboldalon.

ExpressCard

| | |
|-------------------------------|---|
| ExpressCard vezérlő | Intel ICH9M (Studio 1745) Mobile Intel 5 Series Express chipset PM55 (Studio 1747) Mobile Intel 5 Series Express chipset HM55 (Studio 1749) |
| Támogatott kártyák | ExpressCard/34 (34 mm) 1,5 V és 3,3 V |
| ExpressCard csatlakozó mérete | 26 érintkezős |

Csatlakozók

| | |
|------------------|--|
| Audio | egy mikrofon bemeneti csatlakozó, két sztereó fejhallgató/hangszóró csatlakozó |
| IEEE 1394a | 4-tűs mini, nem táplált csatlakozó |
| Mini Card | egy IIIA típusú teljes Mini-Card nyílás, két fél méretű Mini-Card nyílás |
| HDMI csatlakozó | egy 19-tűs csatlakozó |
| Hálózati adapter | egy RJ45 csatlakozó |
| USB | két 4-tűs, USB 2.0 kompatibilis csatlakozó |

Csatlakozók

| | |
|-------------|---|
| Videokártya | egy 15-lyukú csatlakozó |
| DisplayPort | egy 20-tűs csatlakozó |
| eSATA | egy hét tűs/négy tűs eSATA/USB kombinált csatlakozó |

Kommunikáció

| | |
|--------------------|--|
| Modem (opcionális) | külső V.92 56K USB modem |
| Vezérlő | hardver modem |
| Interfész | USB |
| Hálózati adapter | 10/100/1000 Ethernet LAN az alaplapon |
| Vezeték nélküli | WLAN, WWAN, WiMax/Wi-Fi abgn/agn és WPAN Bluetooth® vezeték nélküli technológiával |

Műszaki adatok

Audio

| | |
|---------------------|--|
| Audio típus | JBL 2.1 csatorna SRS bővített hanggal |
| Audiovezérlő | IDT 92HD73C |
| Sztereó átalakítás | 24-bites (analóg-digitális és digitális-analóg) |
| Belső interfész | Intel High Definition Audio |
| Hangszóró | két 1,5 wattos főhangszóró és egy 3,0 wattos mélysugárzó, a rendszer teljes teljesítménye 6,0 watt |
| Hangerő szabályozás | program meük és médiavezérlők |

Kamera

| | |
|-----------------|---|
| Képpont | 2,0 megapixel |
| Videó felbontás | 160 x 120 ~ 1600 x 1200 (160 x 120 ~ 1280 x 720 30 képkocka/másodpercnél) |
| Átlós látószög | 60° |

Monitor

| | |
|-------|--|
| Típus | 17,3" HD+ WLED háttérvilágítás, TrueLife 17,3" FHD B+RG LED háttérvilágítás, TrueLife |
|-------|--|

Monitor

Méretek:

Magasság 214,81 mm

Szélesség 381,89 mm

Átló 439,42 mm

Maximális felbontás HD+: 1600 x 900
FHD: 1920 x 1080

Frissítési frekvencia 60 Hz

Működési szög 0° (zárva) - 140°

Fényesség HD+: 220 nit (60% CG)
FHD: 300 nit (92% CG)**Monitor**

Látószögek:

Vízszintes HD+: 40/40
FHD: 60/60 (72% és 90% CG esetén)Függőleges HD+: 15/30 (H/L)
FHD: 50/50 (72% és 90% CG esetén)Képpont méret: HD+: 0,24 x 0,24 mm
FHD: 0,20 x 0,20 mmVezérlők a fényerő szabályozható billentyűkombinációkkal (bővebb információkért lásd a *Dell Technology* Útmutatót).

Billentyűzet (háttérvilágítással)

| | |
|------------------|---|
| Billentyűk száma | 102 (U.S.A. és Kanada); 103 (Európa); 106 (Japán); 105 (Brazília) |
| Elrendezés | QWERTY/AZERTY/ Kanji |

Érintőpanel

| | |
|---|---------|
| X/Y pozíciós felbontás (grafikus üzemmód) | 240 cpi |
|---|---------|

Méret:

| | |
|-----------|---|
| Szélesség | 100 mm (3,9 hüvelyk) aktív érzékelőfelület |
| Magasság | 56 mm (2,2 hüvelyk) |

Akkumulátor

Típus és méretek:

9 cellás „intelligens“ lítium-ion

| | |
|-----------|----------|
| Magasság | 41,9 mm |
| Szélesség | 340,6 mm |
| Mélység | 56,7 mm |
| Tömeg | 0,52 kg |

Akkumulátor

| | |
|-----------------------------------|--|
| 6 cellás „intelligens“ lítium-ion | |
| Magasság | 22,2 mm |
| Szélesség | 206,0 mm |
| Mélység | 56,7 mm |
| Tömeg | 0,35 kg |
| Feszültség | 11,1 volt egyenáram (6/9 cella) |
| Töltési idő (körülbelül): | 4 óra (kikapcsolt számítógép mellett) |

Akkumulátor

| | |
|----------------------------|--|
| Üzemidő | függ az üzemi körülményektől, és jelentősen csökkenhet bizonyos nagy áramfelvételi körülmények között. Bővebb információért lásd a <i>Dell Technology Útmutatót</i> . |
| Élettartam (körülbelül) | 300 lemerülés/újratöltés |
| Hőmérséklet tartomány: | |
| Működési | 0° - 35°C (32° - 95°F) |
| Tárolási | -40° - 65°C (-40° - 149°F) |
| Gombelem | CR-2032 |

Váltakozó áramú adapter

 **MEGJEGYZÉS:** Csak a számítógépéhez való használatra előírt váltóáramú adaptereket használjon. Olvassa el a számítógéphez mellékelt biztonsági információkat.

Bemeneti feszültség 100–240 V
váltakozó áram

Bemeneti áramerősség 2,50 A
(maximum)

Bemeneti frekvencia 50–60 Hz

Kimeneti feszültség 65 W, 90 W, vagy
130 W

Kimeneti áramerősség

65 W 3,34 A (folyamatos)

90 W 4,62 A (folyamatos)

130 W 6,70 A (folyamatos)

Névleges kimeneti
feszültség 19,5 ± 1 volt
egyenáram

Váltakozó áramú adapter

Méretek:

130 W (E-sorozat)

Magasság 25,4 mm

Szélesség 76,2 mm

Mélység 154,7 mm

Súly (kábelekkel) max. 0,74 kg

90 W (E-sorozat)

Magasság 16 mm

Szélesség 70 mm

Mélység 147 mm

Súly (kábelekkel) max. 0,53 kg

Váltakozó áramú adapter

90 W (D-sorozat)

| | |
|-------------------|--------------|
| Magasság | 34,2 mm |
| Szélesség | 60,8 mm |
| Mélység | 153,4 mm |
| Súly (kábelekkel) | max. 0,70 kg |

65 W (Auto-Air Adapter)

| | |
|-------------------|--------------|
| Magasság | 15 mm |
| Szélesség | 66 mm |
| Mélység | 127 mm |
| Súly (kábelekkel) | max. 0,53 kg |

Váltakozó áramú adapterHőmérséklet
tartomány:

| | |
|----------|-------------------------------|
| Működési | 0° - 40°C (32° - 104°F) |
| Tárolási | -40° - 70°C (-40° - 158°F) |

Fizikai jellemzők

| | |
|-----------------------------------|--|
| Magasság | 28 mm - 40 mm |
| Szélesség | 413,0 mm |
| Mélység | 280,5 mm |
| Súly (6-cellás akkumulátorral) | konfigurálható 3,3 kg (7,27 font) alá |

Számítógép környezete

Hőmérséklet
tartomány:

Működési 0° - 35°C
 (32° - 95°F)

Tárolási -40° - 65°C
 (-40° - 149°F)

Relatív páratartalom (maximum):

Működési 10% - 90% (nem
 lecsapódó)

Tárolási 5% - 95% (nem
 lecsapódó)

Maximális rezgés (véletlenszerű
rezgésskála használatával, amely
a felhasználó környezetet szimulálja):

Működési 0,66 GRMS

Kikapcsolt
állapotban 1,30 GRMS

Számítógép környezete

Maximális fizikai behatás (működés
közben — a Dell Diagnostics program
a merevlemezen történő futtatásakor
2-ms félszinuszos impulzussal;
kikapcsolt állapotban — a merevlemez-
meghajtó parkoltatott állapotában 2-ms
félszinuszos impulzussal):

Működési 110 G

Kikapcsolt
állapotban 160 G

Magasság
(maximum):

Működési -15,2 - 3048 m

Tárolási -15,2 - 10,668 m

Légekörszennyezési legfeljebb G2-es
szint osztályú az
 ISA-S71.04-1985
 jelű szabvány szerint

Függelék

Macrovision termék közlemény

A termék szerzői jogok védelmére szolgáló technológiát tartalmaz, amelyet a Macrovision Corporation és mások tulajdonában lévő, az Amerikai Egyesült Államokban bejegyzett szabadalom, illetve szerzői jog véd. A szerzői jog hatálya alá tartozó védelmi technológia kizárólag a Macrovision Corporation engedélyével, csak otthoni vagy egyéb korlátozott megtekintési célra használható fel, amennyiben a Macrovision Corporation más felhatalmazást nem ad. Tilos a termék visszafejtése vagy gépi kódból történő visszafordítása.

NOM vagy nem hivatalos mexikói szabványokra vonatkozó információk (Csak Mexikó esetén)

A jelen dokumentumban ismertetett készülére vonatkozóan az alábbi információkat biztosítjuk, mint azt a Hivatalos Mexikói Szabvány (NOM) előírja:

Importőr:

Dell México S.A. de C.V.

Paseo de la Reforma 2620 - 11°

Col. Lomas Altas

11950 México, D.F.

| Szabályozás szerinti modellszám | Feszültség | Frekvencia | Elektromos áramfogyasztás | Kimeneti feszültség | Kimeneti intenzitás |
|---------------------------------|--------------------------|------------|--------------------------------|---------------------|----------------------|
| P02E | 100–240 V váltakozó áram | 50–60 Hz | 1,50/1,60/1,70/ 2,30/2,50 A | 19,5 volt egyenáram | 3,34/4,62/ 6,70 A |

Részletekért, olvassa el a számítógéphez mellékelt biztonsági információkat.

A biztonsági gyakorlatokra vonatkozó bővebb információért látogasson el a Regulatory Compliance Homepage (megfelelés a szabályozásoknak) weboldalra a www.dell.com/regulatory_compliance webcímen.

Tárgymutató

B

- beállítás, mielőtt elkezdené **5**
- bővebb információ keresése **80**

C

- csatlakoztatás
 - az internet **16**

D

- DellConnect **74**
- Dell Diagnostics (Dell-diagnosztika) **61**
- Dell Factory Image Restore gyári lemezkép visszaállítása **71**
- Dell hívása **78**
- Dell támogatási központ **57**
- Dell Touch Zone **38**
- Diagnosztikai ellenőrzőlista **78**

- DisplayPort csatlakozó **25**
- DVD, lejátszás és létrehozás **45**

E

- e-mail címek
 - műszaki támogatásért **75**

F

- források, több keresése **80**
- FTP bejelentkezés, névtelenül **75**

G

- garanciális visszaküldés **76**
- gyári lemezkép visszaállítása **71**

H

- hálózati csatlakozás
 - kijavítás **51**

Tárgymutató

Hardver hibaelhárító **60**

hardver problémák

 diagnosztizálás **60**

I

Internet csatlakozás **16**

ISP

 internet szolgáltató **16**

K

Kapcsolatfelvétel a Dell-lel online **79**

L

levegő áramlása **5**

M

meghajtók és letöltések **81**

memória problémák

 megoldás **54**

mozdulatok

 érintő képernyő **40**

 érintőpanel **30**

műszaki adatok **82**

P

problémák, megoldás **48**

problémák megoldása **48**

R

rendszer újratelepítési opciók **65**

Rendszerüzenetek **58**

S

sérülés, megelőzés **5**

SIM **12**

Súgó

 segítség és támogatás kérése **73**

számítógép képességek **44**

számítógép üzembe állítás **5**

szoftverfunkciók **44**

szoftver problémák **54**

T

támogató e-mail címek **75**

támogató weboldalak

világszerte **75**

tápellátási problémák, megoldás **52**

tápkábelek, használat **6**

termékek

információ és vásárlás **76**

termékek szállítása

visszaküldés és javítás **77**

U

ügyfélszolgálat **74**

USB PowerShare **26**

V

ventiláció, biztosítása **5**

vezetékes hálózat

hálózati kábel, csatlakoztatás **7**

vezeték nélküli hálózati csatlakozás **51**

W

Windows **9**

Program-kompatibilitás varázsló **55**

újratelepítés **65**

Írországban nyomtatva.

www.dell.com | support.dell.com



0F3KKA00