

XPS™

ÜZEMBEÁLLÍTÁSI ÚTMUTATÓ



XPS™

ÜZEMBEÁLLÍTÁSI ÚTMUTATÓ

Szabályozó modell: P11F

Szabályozó típus: P11F001

Megjegyzések, figyelmeztetések és „Vigyázat“ üzenetek

 **MEGJEGYZÉS:** A MEGJEGYZÉSEK a számítógép biztonságosabb és hatékonyabb használatát elősegítő fontos tudnivalókat tartalmaznak.

 **FIGYELMEZTETÉS:** A „FIGYELMEZTETÉS“ jelzés hardver-meghibásodás vagy adatvesztés potenciális lehetőségére hívja fel a figyelmet, egyben közli a probléma elkerülésének módját.

 **VIGYÁZAT!** A „VIGYÁZAT!“ jelzések esetleges tárgyi és személyi sérülésekre, illetve életveszélyre hívják fel a figyelmet.

Ha a vásárolt számítógép Dell™ n sorozat típusú, a Microsoft® Windows® operációs rendszerekkel kapcsolatos utalások nem alkalmazhatók.

A jelen dokumentumban tartalmazott információk előzetes értesítés nélkül módosíthatók.

© 2010 Dell Inc. Minden jog fenntartva.

A Dell Inc. írásos engedélye nélkül szigorúan tilos a dokumentumot bármiféle módon sokszorosítani.

A szövegben használt védjegyek: A *Dell*, a *DELL* embléma, az *XPS*, a *Solution Station* és a *DellConnect* a Dell Inc. védjegyei; Az *Intel*, a *Pentium*, és a *Centrino* bejegyzett védjegyez és a *Core* az Intel Corporation Egyesült Államokban és más országokban bejegyzett védjegye; A *Microsoft*, a *Windows* és a *Windows* start gomb embléma a Microsoft Corporation védjegyei vagy az Egyesült Államokban és/vagy más országokban bejegyzett védjegyei; A *Blu-ray Disc* a Blu-ray Disc Association védjegye; A *Bluetooth* a Bluetooth SIG, Inc. tulajdonában lévő bejegyzett védjegy és a Dell licencengedéllyel használja.

A dokumentumban egyéb védjegyek és védett nevek is szerepelhetnek, amelyek a védjegyet vagy nevet bejegyeztető cégre, valamint annak termékeire vonatkoznak. A Dell Inc. elhárít minden, a sajátján kívüli védjegyekkel és márkanevekkel kapcsolatban benyújtott tulajdonjogi keresetet.

2010. július

A.sz. CY95D

Mód. A00

Tartalomjegyzék

Az XPS laptop üzembe helyezése . . .	7	Az XPS laptop használata	22
A számítógép üzembe helyezése előtt . . .	7	Jobb oldali funkciók	22
Csatlakoztassa a váltóáramú adaptert . . .	8	Bal oldali funkciók	26
A hálózati kábel (opcionális) csatlakoztatása	9	Előlnézet	27
Nyomja meg a bekapcsoló gombot	10	Hátulnézet	28
A Microsoft Windows üzembe állítása . . .	11	Számítógép alapján lévő és billentyűzet funkciók	30
Rendszer-visszaállító adathordozó létrehozása (ajánlott)	12	Állapotjelző fények és jelzések	34
SIM kártya telepítése (opcionális)	14	Akkumulátor töltésének letiltása	35
Vezeték nélküli funkció engedélyezése vagy letiltása (opcionális)	16	Érintőpanel mozdulatok	36
Vezeték nélküli kijelző beállítása (opcionális)	18	Multimédiavezérlő gombok	38
A TV hangoló beállítása (opcionális) . . .	19	Vezérlősáv funkciók	40
Csatlakozás az internetre (opcionális) . .	20	Az optikai meghajtó használata	42
		Kijelző funkciók	44
		Érintő képernyő mozdulatok (opcionális)	46

Tartalomjegyzék

Az akkumulátor eltávolítása és cseréje	48
Szoftver funkciók.	50
Dell DataSafe Online biztonsági mentés	51
Dell Stage (opcionális)	52
NVIDIA Optimus technológia	54
Szabadesés érzékelő	55
Dell Dock (opcionális)	56
Problémák megoldása	57
Hangjelzés kódok	57
Érintő képernyő problémák	58
Hálózati problémák	59
Tápellátással kapcsolatos problémák	60
Memóriaproblémák	61
Lefagyások és szoftver problémák	62

A Support Tools használata 64

Dell támogatási központ	64
Saját Dell letöltéseim.	65
Rendszerüzenetek	65
Hardver hibaelhárító	67
Dell Diagnostics (Dell-diagnosztika)	67

Az operációs rendszer visszaállítása72

Rendszer-visszaállítás	73
Dell DataSafe Local Backup helyi biztonsági mentés	74
Rendszer-visszaállító adathordozó	77
Dell Factory Image Restore gyári lemezkép visszaállítása	78

Segítségkérés	80	Még több információ és erőforrás . . .	89
Műszaki támogatás és ügyfélszolgálat. . .	81	Műszaki adatok	91
DellConnect	81	Függelék	98
Online szolgáltatások	82	Macrovision termék közlemény	98
Automatizált rendelési állapot szolgálat	83	NOM vagy nem hivatalos mexikói szabványokra vonatkozó információk (Csak Mexikó esetén)	99
Termékinformáció	83	Tárgymutató.	100
Tételek visszaküldése javításra vagy visszafizetésre a jótállás feltételei alapján	84		
Telefonhívás előtt	86		
Kapcsolatfelvétel a Dell-lel	88		

Az XPS laptop üzembe helyezése

Ez a fejezet a Dell™ XPS™ laptop üzembe helyezésére és a perifériák csatlakoztatására vonatkozó információkat tartalmazza.

A számítógép üzembe helyezése előtt

A számítógép elhelyezésekor gondoskodjon arról, hogy könnyen hozzáférjen a tápforráshoz, megfelelő szellőztetést biztosítson a számítógép körül és a számítógépet sima felületre helyezze.

A levegőáramlás korlátozása a laptop körül a készülék túlmelegedését okozhatja.

A túlmelegedés megelőzése érdekében a számítógép két oldalától hagyjon legalább 5,1 cm szabad helyet. A számítógépet, amikor be van kapcsolva, nem szabad zárt térbe helyezni, mint például szekrénybe vagy fiókba.

 **VIGYÁZAT!** A számítógép szellőző- és egyéb nyílásait soha ne zárja el, a nyílásokon semmit ne dugjon be, illetve ne hagyja, hogy a nyílásokban por rakódjon le. Működés közben ne tartsa a Dell számítógépet rosszul szellőző helyen, például becsukott táskában, vagy textil felületeken, mint a padlószőnyeg vagy szőnyeg. Megfelelő szellőzés hiányában károsodhat a számítógép, romolhat a teljesítménye, vagy tűz keletkezhet. A számítógép bekapcsolja a ventilátort, amikor túlmelegszik. A ventilátor által keltett zaj normális, és nem jelenti azt, hogy probléma lenne a ventilátorral vagy a számítógéppel.

 **FIGYELMEZTETÉS:** Ha a számítógépre nehéz vagy éles tárgyat helyez, azzal a számítógép maradandó károsodását okozhatja.

Csatlakoztassa a váltóáramú adaptert

A váltóáramú adaptert csatlakoztassa a számítógépre, majd csatlakoztassa fali csatlakozóaljzatra vagy túlfeszültség védő eszközre.

⚠ VIGYÁZAT! A váltóáramú adapter az elektromos hálózatról világszerte működtethető. Mindemellett, a tápcsatlakozók és elosztók országoként eltérőek lehetnek. Nem megfelelő kábellel, vagy ha azt helytelenül csatlakoztatja a hálózati csatlakozóaljzatra vagy elosztóra, tüzet okozhat vagy a számítógép károsodását okozhatja.

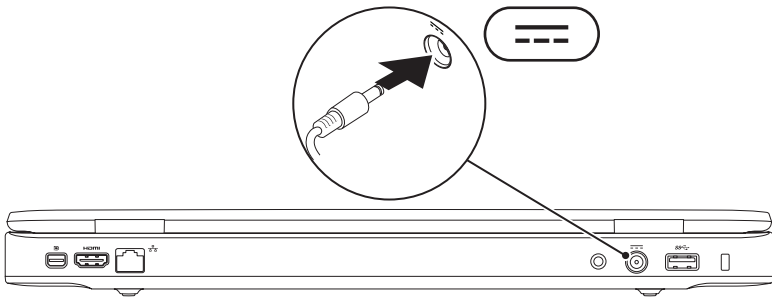

A hálózati kábel (opcionális) csatlakoztatása

Ha vezetékes hálózati csatlakozást szeretne használni, csatlakoztassa a hálózati kábelt.

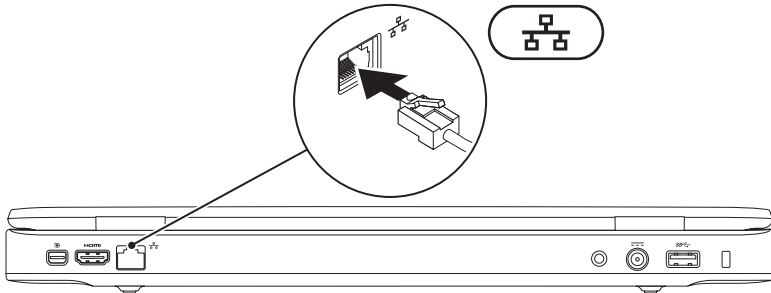

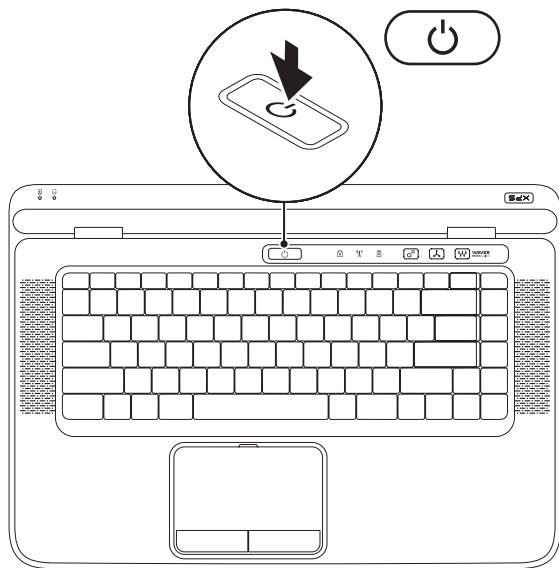

Nyomja meg a bekapcsoló gombot



A Microsoft Windows üzembe állítása

A Dell számítógépet gyárilag Microsoft® Windows® operációs rendszerrel konfigurálják. A Windows üzembe állításához az első alkalommal kövesse a képernyőn megjelenő utasításokat. Ezeket a lépéseket el kell végezni, és ez egy kis időt vesz igénybe. A Windows telepítő képernyők végigvezetik Önt a különféle műveleteken, beleértve a licencmegállapodás elfogadását, a tulajdonságok beállítását és az internetcsatlakozás beállítását.

 **FIGYELMEZTETÉS: Ne szakítsa meg az operációs rendszer üzembe állítási műveletét.**
Ezzel a számítógép használhatatlanná válhat, és az operációs rendszert újra kell telepíteni.

 **MEGJEGYZÉS:** A számítógép optimális teljesítménye érdekében javasoljuk, hogy a számítógépéhez töltsse le a legfrissebb BIOS-t és illesztőprogramokat, amelyek a support.dell.com című weboldalon állnak rendelkezésre.

 **MEGJEGYZÉS:** Az operációs rendszerre és funkciókra vonatkozó további információkért látogasson el a support.dell.com/MyNewDell weboldalra.

Rendszer-visszaállító adathordozó létrehozása (ajánlott)

 **MEGJEGYZÉS:** Javasoljuk, hogy hozzon létre egy rendszer-visszaállító adathordozót, közvetlenül a Microsoft Windows üzembe állítása után.

A rendszer-visszaállító adathordozó használható arra, hogy a számítógépet visszaállítsa arra az állapotra, amelyben a megvásárlásakor volt, ugyanakkor megőrizve az adatfájlokat (az *operációs rendszer* lemez használata nélkül). A rendszer-visszaállító adathordozó akkor használható, ha a hardver, szoftver, meghajtók vagy a rendszer egyéb beállításai az operációs rendszer nem kívánatos állapotát okozzák.

A rendszer-visszaállító adathordozó létrehozásához az alábbiak szükségesek:

- Dell DataSafe Local Backup
- USB-kulcs legalább 8 GB tárhellyel vagy DVD-R/DVD+R/Blu-ray Disc™



 **MEGJEGYZÉS:** A Dell DataSafe Local Backup nem támogatja az újraírható lemezeket.

A rendszer-visszaállító adathordozó létrehozása:

1. Gondoskodjon róla, hogy a váltóáramú adapter csatlakoztatva legyen. (Lásd „Csatlakoztassa a váltóáramú adaptert“ a 8. oldalon).
2. Az USB meghajtót vagy a lemezt helyezze a számítógépbe.
3. Kattintson a következőkre: **Start**  → **All Programs** (Minden program) → **Dell DataSafe Local Backup**.
4. Kattintson a következőre: **Create Recovery Media** (Visszaállító adathordozó készítése).
5. Kövesse a kijelzőn megjelenő utasításokat.

 **MEGJEGYZÉS:** Az operációs rendszer visszaállítására vonatkozó bővebb információért lásd: „Rendszer-visszaállító adathordozó“, 77. oldal.

SIM kártya telepítése (opcionális)

-  **MEGJEGYZÉS:** SIM kártya telepítése nem szükséges, ha EVDO kártyát használ az internet eléréséhez.
-  **MEGJEGYZÉS:** Japánban az ISDB-T digitális TV használatához B-CAS telepítése szükséges a SIM-kártya nyílásba.

Előfizetői azonosító modul (SIM) kártya telepítésével a számítógép csatlakozni tud az internetre. Az internet eléréséhez a mobil szolgáltató szolgáltatási területén belül kell tartózkodnia.

A SIM kártya telepítése:

1. Kapcsolja ki a számítógépet.
2. Távolítsa el az akkumulátort (Lásd az „Akkumulátor eltávolítása és visszahelyezése” című részt a 48. oldalon).
3. A SIM kártyát csúsztassa az akkumulátor rekeszben található SIM kártya részbe.
4. Helyezze vissza az akkumulátort (Lásd az „Akkumulátor eltávolítása és visszahelyezése” című részt a 48. oldalon).
5. Kapcsolja be a számítógépet.

A SIM kártya eltávolításához nyomja meg és ugrassa ki a SIM kártyát.

Az XPS laptop üzembe helyezése

- 1 akkumulátor rekesz
- 2 SIM kártya rész
- 3 SIM kártya

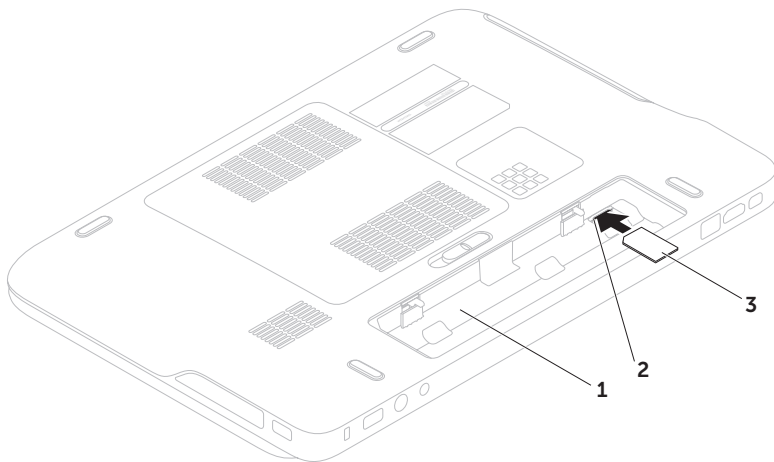

Vezeték nélküli funkció engedélyezése vagy letiltása (opcionális)

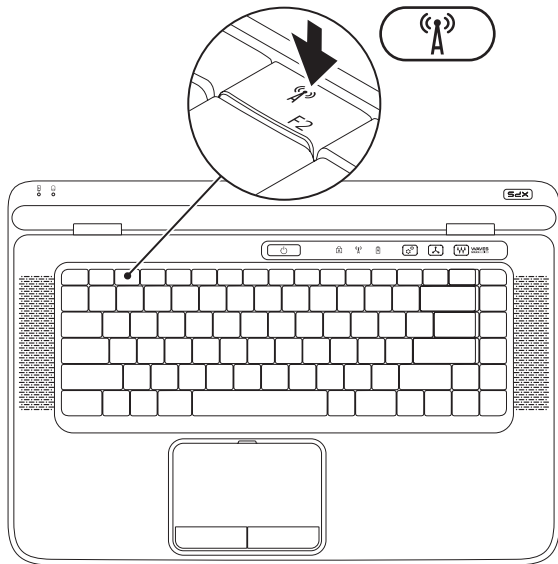

A vezeték nélküli funkció engedélyezése vagy letiltása:



1. Győződjön meg a számítógép bekapcsolt állapotáról.
2. Nyomja meg a billentyűzet funkcióbillentyű során található  vezeték nélküli gombot. A képernyőn megjelenik a vezeték nélküli rádiók aktuális állapota.

Vezeték nélküli engedélyezve

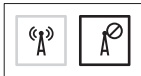

Vezeték nélküli letiltva



3. A vezeték nélküli funkció engedélyezéséhez vagy letiltásához nyomja meg újra a  vezeték nélküli gombot.
-  **MEGJEGYZÉS:** A vezeték nélküli funkció gombja lehetővé teszi az összes vezeték nélküli rádió (Wi-Fi és Bluetooth®) gyors kikapcsolását, például akkor, ha repülőgépen utazva minden vezeték nélküli rádiót le kell tiltani.



Vezeték nélküli kijelző beállítása (opcionális)

 **MEGJEGYZÉS:** A vezeték nélküli kijelzőt nem mindegyik számítógép támogatja.

A vezeték nélküli kijelző csak az alábbiakkal rendelkező számítógépeken állítható be:

Processzor	Intel® Core™ i3-3xx to i7-6xx
Videó vezérlő	Intel HD grafikus kártya
WLAN kártya	Intel Centrino® 6100/6200/6300 vagy Intel Centrino Advanced-N + WiMAX 6250
Operációs rendszer	Windows 7 Home Premium, Professional vagy Ultimate
Illesztő-program	Töltse le és telepítse a legfrissebb „Intel Wireless Display Connection Manager“ illesztőprogramot, amely a support.dell.com weboldalon áll rendelkezésre.

A vezeték nélküli kijelző beállítása a számítógépen:

1. Győződjön meg a számítógép bekapcsolt állapotáról.
2. Engedélyezze a vezeték nélküli funkciót (lásd a „Vezeték nélküli funkció engedélyezése vagy letiltása“ című részt a 16. oldalon).
3. A vezeték nélküli kijelző adaptert csatlakoztassa a TV készülékhez.
 **MEGJEGYZÉS:** A vezeték nélküli kijelző adapter nem a számítógép tartozéka és azt külön kell megvásárolni.
4. Kapcsolja be a TV készüléket és a vezeték nélküli kijelző adaptert.
5. Válassza ki a TV készüléknek megfelelő videó forrást, mint például a HDMI1, HDMI2 vagy S-Video lehetőséget.
6. Kattintson duplán az asztalon található Intel® vezeték nélküli kijelző ikonra . Az **Intel® Wireless Display** (Vezeték nélküli kijelző) ikon jelenik meg.

7. Válassza a **Scan for available displays** (Rendelkezésre álló kijelzők keresése) lehetőséget.
8. A **Detected wireless displays** (Érzékelt vezeték nélküli kijelzők) listából válassza ki a vezeték nélküli kijelző adaptert.
9. Írja be a TV készüléken megjelenő biztonsági kódot.

A vezeték nélküli kijelző engedélyezése:

1. Kattintson duplán az asztalon található Intel® vezeték nélküli kijelző ikonra . Az **Intel Wireless Display** (Vezeték nélküli kijelző) ikon jelenik meg.
2. Válassza a **Connect to Existing Adapter** (Csatlakozás meglévő adapterre) lehetőséget.

 **MEGJEGYZÉS:** A vezeték nélküli kijelző csatlakoztatására vonatkozó bővebb információért olvassa el a vezeték nélküli kijelző adapterhez kapott dokumentációt.

A TV hangoló beállítása (opcionális)

 **MEGJEGYZÉS:** A TV hangoló rendelkezésre állása régióként eltérő lehet.

A TV hangoló beállítása:

1. Ha még nem helyezte be a B-CAS kártyát, kapcsolja ki a számítógépet és a SIM-kártya nyílásba helyezze be azt (csak Japánban).
2. A számítógépre csatlakoztassa a TV/digitális antenna kábelt vagy a kábeladaptert az antenna bemenet csatlakozóra.
3. Kapcsolja be a számítógépet.
4. Kattintson a következőkre: **Start**  → **Minden program** → **Windows Media Center** → **Feladatok** → **Beállítások** → **TV**.
5. Kövesse a kijelzőn megjelenő utasításokat.

Csatlakozás az internetre (opcionális)

Az internethez való csatlakozáshoz szüksége van egy külső modemes vagy hálózati kapcsolatra, valamint egy internetszolgáltatóra (ISP).

Ha az eredeti rendelésében USB modem vagy WLAN adapter nem szerepelt, akkor azokat megrendelheti a **www.dell.com** című weboldalon.

Vezetékes csatlakozás kialakítása

- Amennyiben betárcsázós kapcsolatot használ, csatlakoztassa a telefonvonalat az opcionális külső USB modemre és a telefon fali aljzatába, mielőtt megkezdi az internetkapcsolat beállítását.
- Amennyiben DSL vagy kábel/műholdas modemkapcsolatot használ, kérjen útmutatást a beállításhoz internetszolgáltatójától.

A vezetékes hálózati kapcsolat beállításához lásd az „Internet kapcsolat beállítása” című részt a 21. oldalon.

Vezeték nélküli kapcsolat beállítása

 **MEGJEGYZÉS:** A vezeték nélküli router beállításhoz olvassa el a routerhez kapott dokumentációt.

Mielőtt a vezeték nélküli internetkapcsolatot használná, a számítógépet csatlakoztatnia kell a vezeték nélküli routerére.

Csatlakozás létrehozása a vezeték nélküli routerrel:

1. A számítógépen engedélyezze a vezeték nélküli funkciót (lásd a „Vezeték nélküli funkció engedélyezése vagy letiltása” című részt a 16. oldalon).
2. Mentsen el és zárjon be minden nyitott fájlt, majd lépjen ki minden futó alkalmazásból.
3. Kattintson a **Start**  → **Vezérlőpult** menüpontjára.
4. A keresőmezőbe írja be, hogy **hálózat**, majd kattintson a **Hálózati és megosztási központ** → **Csatlakozás hálózathoz** lehetőségre.
5. A beállítások elvégzéséhez kövesse a képernyőn megjelenő utasításokat.

Internet kapcsolat beállítása

Az internetszolgáltatók és ajánlataik országonként változnak. A díjcsomagokra vonatkozó információkért forduljon az internetszolgáltatóhoz.

Amennyiben nem tud kapcsolódni az internethez, de a múltban sikeresen csatlakozott, akkor esetleg szolgáltatójánál van szolgáltatás leállítás. Lépjen kapcsolatba internetszolgáltatójával a szolgáltatás állapotának ellenőrzése céljából, vagy próbálja meg újra a csatlakozást később.

Legyenek kéznél az internetszolgáltatóval kapcsolatos információi. Amennyiben nincsen internetszolgáltatója, a **Csatlakozás az internetre** varázsló segítségével kereshet egyet.

Internetkapcsolat beállítása:

1. Mentsen el, és zárjon be minden nyitott fájlt, majd lépjen ki minden futó alkalmazásból.
2. Kattintson a **Start**  → **Vezérlőpult** menüpontjára.
3. A kereső mezőbe írja be, hogy *hálózat*, majd kattintson a következőkre: **Hálózat és megosztási központ** → **Új kapcsolat vagy hálózat beállítása** → **Kapcsolódás az internetre**.

Ekkor megnyílik a **Csatlakozás az internetre** ablak.

-  **MEGJEGYZÉS:** Ha nem tudja, hogy melyik kapcsolódási típust kell kiválasztani, akkor kattintson a **Segítség a választáshoz** lehetőségre, vagy forduljon internetszolgáltatójához.
4. Kövesse a képernyőn megjelenő utasításokat, és a beállítás befejezéséhez használja az internetszolgáltatójától kapott beállítási információkat.

Az XPS laptop használata

Ez a fejezet a Dell™ XPS™ laptop funkcióira vonatkozó tudnivalókat tartalmazza.

Jobb oldali funkciók

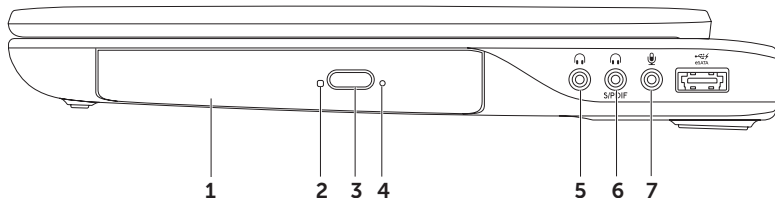



-
- 1 Optikai meghajtó** — CD, DVD, Blu-ray lemez olvasására és írására szolgál (opcionális). Bővebb információért lásd: „Az optikai meghajtó használata“, 42. oldal.

 - 2 Optikai meghajtó fény** — Villog, amikor megnyomjuk az optikai meghajtó kiadó gombját, vagy a behelyezett lemezt a meghajtó olvassa.

 - 3 Optikai meghajtó kiadó gomb** — Ha megnyomjuk, kinyílik az optikai meghajtó tálca.

 - 4 Vészhelyzeti kiadó nyílás** — Ennek használatával nyitható ki az optikai meghajtó tálca, ha a kiadó gomb megnyomására nem nyílik ki. Bővebb információért lásd: „A vészhelyzeti kiadó nyílás használata“, 42. oldal.

 -  **5 Audio kimenet/fejhallgató csatlakozó** — A fejhallgatót csatlakoztatja, illetve erősítővel rendelkező hangszórók számára audio jelet biztosít.

 -  **6 Fejhallgató/digitális S/PDIF kombinált csatlakozó** — Erősítők, hangszórók vagy TV készülékek csatlakoztatása hangkimenthez. Csatlakoztatható fülhallgató is.

 -  **7 Audio bemenet/Mikrofon csatlakozó** — Mikrofont csatlakoztat, vagy az audio programok által használható jelet fogadja.
MEGJEGYZÉS: 5.1 csatornás hangszóró rendszer is üzembe helyezhető a három audio csatlakozó (5, 6 és 7) vagy az S/PDIF csatlakozó (6) használatával.
-

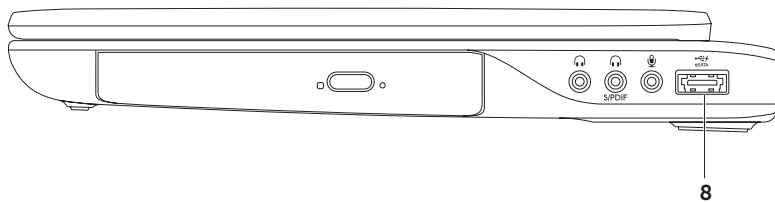

-
- 8  **eSATA/USB kombinált csatlakozó USB PowerShare funkcióval** — eSATA kompatibilis eszközöket (mint a külső merevlemez-meghajtók vagy optikai meghajtók) vagy USB eszközöket (mint az egér, billentyűzet, nyomtató, külső meghajtó vagy MP3 lejátszó) csatlakoztat. Az USB Powershare funkció használható USB eszközök töltésére is, amikor a számítógép be vagy ki van kapcsolva, vagy ha energiatakarékos üzemmódban van.

MEGJEGYZÉS: Bizonyos USB eszközök nem töltődnek, amikor a számítógép ki van kapcsolva vagy energiatakarékos üzemmódban van. Ebben az esetben az eszköz töltéséhez kapcsolja be a számítógépet.

MEGJEGYZÉS: Ha USB eszköz töltése közben kikapcsolja a számítógépet, az eszköz töltése leáll. A töltés folytatásához csatlakoztassa le, majd csatlakoztassa vissza az USB eszközt.

MEGJEGYZÉS: Az USB PowerShare funkció automatikusan kikapcsol, amikor az akkumulátor töltöttségi szintje már csak 10 %.

Bal oldali funkciók

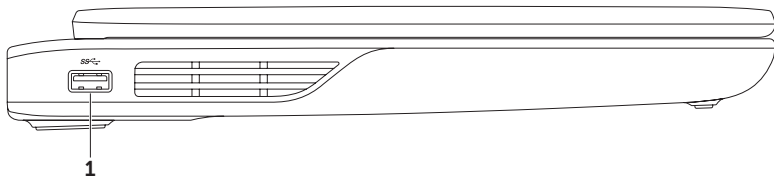

-
- 1  **USB 3.0 csatlakozó** — USB eszközök csatlakoztatására szolgál, mint az egér, billentyűzet, nyomtató, külső meghajtó vagy MP3 lejátszó.
-

Előnézet

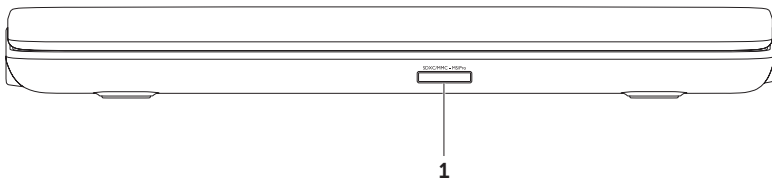



-
- 1** SDXC/MMC - MS/Pro **9 az 1-ben médiakártya olvasó** — Használatával gyorsan és kényelmesen tekintheti meg és oszthatja meg digitális fényképeit, videóit és dokumentumait, amelyeket a memóriakártya tárol. A támogatott kártyákra vonatkozó információkért lásd a „Műszaki adatok” című részt a 91. oldalon.

MEGJEGYZÉS: A számítógépet a médiakártya nyílásban egy üres műanyag kártyával szállítják. Az üres kártya a nem használt nyílást védi a portól és egyéb szennyeződésektől. Az üres kártyát őrizze meg, és használja, amikor az adathordozó kártya nincs a nyílásban; más számítógépekből származó üres kártyák nem biztos, hogy illeszkednek a nyílásba.

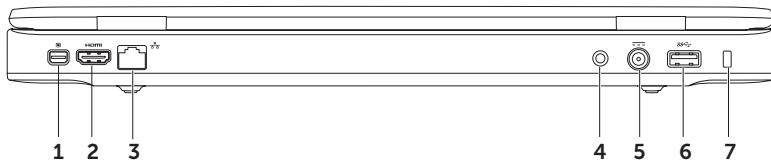
Hátulnézet





-
-  **Mini-DisplayPort csatlakozó** — Digitális interfész szabvány csatlakozó, amely külső DisplayPort monitorokat és kivetítőket támogat.

 -  **HDMI csatlakozó** — TV csatlakoztatására szolgál az 5.1 audio és videó jelekkel együtt.
MEGJEGYZÉS: Ha monitorral használja, a monitor csak a videó jelet fogadja.

 -  **Hálózati csatlakozó** — Ha vezetékes hálózatot használ, ez csatlakoztatja a számítógépet a hálózatra vagy a szélessávú eszközre.

 - Antenna bemeneti csatlakozó (a támogatott modelleken)** — Külső antennát (tartozék) vagy koax kábelt (adapter mellékelve) csatlakoztat annak érdekében, hogy a TV hangoló kártya (opcionális) használatával TV adások legyenek megtekinthetők.







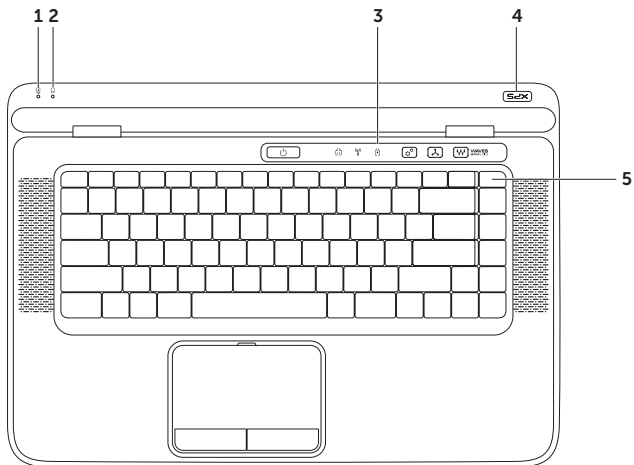

 -  **Váltóáramú adapter csatlakozó** — A váltóáramú adapter csatlakozik erre, amely a számítógépet látja el tápfeszültséggel és tölti az akkumulátort.

 -  **USB 3.0 csatlakozó** — USB eszközök csatlakoztatására szolgál, mint az egér, billentyűzet, nyomtató, külső meghajtó vagy MP3 lejátszó.

 - Biztonsági kábel nyílás** — A kereskedelmi forgalomban kapható biztonsági kábel csatlakoztatására szolgál.
MEGJEGYZÉS: A biztonsági kábel használata előtt ellenőrizze, hogy az kompatibilis-e a számítógépen lévő biztonsági kábel nyílással.
-

Számítógép alapján lévő és billentyűzet funkciók



-
-  **Akkumulátor állapotjelző fény** — Az akkumulátor töltöttségi szintjét jelzi. Az akkumulátor jelzőfényre vonatkozó bővebb információért lásd: „Állapotjelző fények és jelzések”, 34. oldal.
 -  **Merevlemez aktivitás lámpa** — Világít, ha a számítógép adatokat olvas a merevlemezről vagy adatokat ír rá. A folyamatos fehér fény a merevlemez aktivitását jelzi.
 **FIGYELMEZTETÉS: Az adatok elvesztésének elkerülése érdekében, a számítógépet soha ne kapcsolja ki, amikor a merevlemez aktivitását jelző lámpa világít.**
 - Vezérlő sáv** — A bekapcsoló gomb, az állapotjelző fények és az érintésérzékeny vezérlők találhatók ezen a sávon. A vezérlő sávra vonatkozó bővebb információért lásd: „Vezérlősáv funkciók”, 40. oldal.
 - XPS embléma fény** — Az XPS embléma fénye jelzi a számítógép állapotát. Az embléma fényre vonatkozó bővebb információért lásd: „Állapotjelző fények és jelzések”, 34. oldal.
 - Funkcióbillentyű sor** — A kettős kijelzőt engedélyező és letiltó gomb , a vezeték nélküli funkciót engedélyező és letiltó gomb , az akkumulátor töltöttség állapot gomb , a fényerőt növelő  és csökkentő  gombok, az érintőpanelt engedélyező és letiltó gomb , valamint a multimédia gombok található ezen a soron.
A multimédia gombokra vonatkozó bővebb információért lásd a „Multimédiavezérlő gombok” című részt a 38. oldalon.
-

Az XPS laptop használata

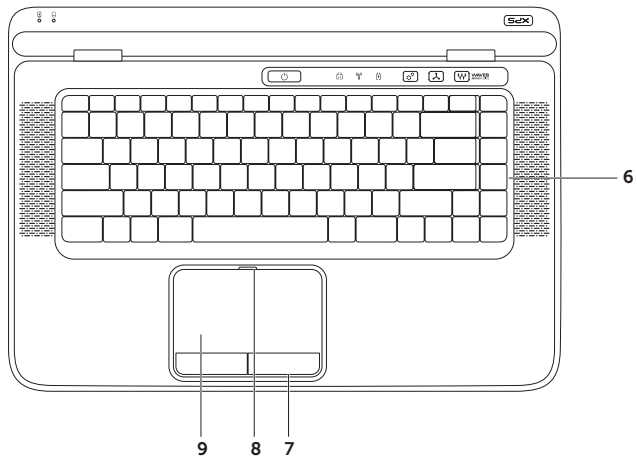

6 Billentyűzet/Háttérvilágítással ellátott billentyűzet (opcionális) — Az opcionális, háttérvilágítással ellátott billentyűzet sötétben is látható, mivel a billentyűk szimbólumai világítanak.



Háttérvilágítással ellátott billentyűzet fényerejének beállítása — Az <F6> billentyű megnyomásával válthat a három megvilágítási állapot között (az alábbi sorrendben).

- fél billentyűzet fényerő
- teljes billentyűzet fényerő
- nincs megvilágítás

7 Az érintőpanel gombjai — A jobb és bal oldali kattintásra szolgálnak, mint az egéren.

8 Érintőpanel állapotjelző fény — Világít, ha az érintőpanel le van tiltva.

9 Érintőpanel — Az egér funkcióját tölti be a kurzor mozgatásához, a kiválasztott elemek mozgatásához, és a felületét enyhén megérintve katinthatunk is vele.

Az érintőpanel támogatja a **görgetés**, **ugratás**, **zoom**, és **elforgatás** funkciókat. Az érintőpanel beállításainak módosításához kattintson az asztal értesítési területén lévő **Synaptics Pointing Device** (szinaptikus mutató eszköz) ikonra. Bővebb információért lásd: „Érintőpanel mozdulatok”, 36. oldal.

MEGJEGYZÉS: Az érintőpanel engedélyezéséhez vagy letiltásához nyomja meg a funkcióbillentyű soron található  billentyűt.

Állapotjelző fények és jelzések

Akkumulátor állapotjelző fény

	Jelzőfény állapota	Számítógép állapota	Akkumulátor töltöttség jelzőfény
Váltóáramú adapter	folyamatos fehér	bekapcsolva/készenlét/ kikapcsolva/hibernálva	töltés
	nem világít	bekapcsolva/készenlét/ kikapcsolva/hibernálva	teljesen feltöltve
Akkumulátor	folyamatos sárga	bekapcsolva/készenlét	alacsony töltöttség (<= 10%)
	nem világít	bekapcsolva/készenlét/ kikapcsolva/hibernálva kikapcsolva/hibernált	nincs töltés

Bekapcsoló gomb jelzőfény vagy XPS embléma fény

Jelzőfény állapota	Számítógép állapota
folyamatos fehér	világít
villogó fehér	készenlét
nem világít	kikapcsolva/hibernált



MEGJEGYZÉS: A tápellátással kapcsolatos bővebb információért lásd: „Tápellátással kapcsolatos problémák”, 60. oldal.

Akkumulátor töltésének letiltása

Repülön az akkumulátor töltése nem mindig engedélyezett. Az akkumulátor töltésének gyors letiltása:

1. Győződjön meg a számítógép bekapcsolt állapotáról.
2. Nyomja meg a billentyűzet funkciógomb során található  akkumulátor állapotjelző gombját.
3. Az **Akkumulátor állapota** fülön jelölje be az **Akkumulátor töltésének letiltása** jelölőnégyzetet.

 **MEGJEGYZÉS:** Az akkumulátor töltése letiltható a rendszerbeállítás (BIOS) segédprogramban is.

Érintőpanel mozdulatok

Görgetés

Lehetővé teszi a görgetést a tartalomban.
A görgető funkciók az alábbiakat tartalmazzák:

Függőleges görgetés — Görgetés az aktív ablakban felfelé vagy lefelé.

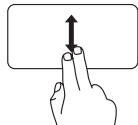

A kiválasztott objektum görgetéséhez két ujjunkat mozgassuk felfelé vagy lefelé.

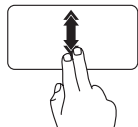

Az automatikus függőleges görgetés aktiválásához gyorsan mozgassuk két ujjunkat felfelé vagy lefelé.

Az automatikus görgetés megállításához az ujjunkkal koppintsunk az érintőpanelre.

Vízszintes görgetés — Görgetés az aktív ablakban balra vagy jobbra.

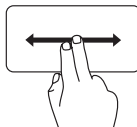

A kiválasztott objektum görgetéséhez két ujjunkat mozgassuk balra vagy jobbra.

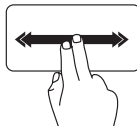

Az automatikus vízszintes görgetés aktiválásához gyorsan mozgassuk két ujjunkat balra vagy jobbra.

Az automatikus görgetés megállításához az ujjunkkal koppintsunk az érintőpanelre.

Ugrás

A tartalom ugratása előre vagy hátra a mozdulat irányától függően.

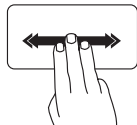

Három ujjunkat gyorsan mozgassuk a kívánt irányba annak érdekében, hogy a tartalmat ugrassuk az aktív ablakban.

Zoom

A tartalom nagyítása vagy kicsinyítése a képernyőn. A zoom funkciók az alábbiakat tartalmazzák:

Csípés — A tartalom nagyítása vagy kicsinyítése úgy, hogy a két ujjunkat összezárjuk vagy egymástól eltávolítjuk.

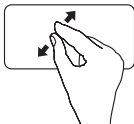

Nagyítás:
Az aktív ablak nézetének nagyításához távolítsuk el egymástól a két ujjunkat.

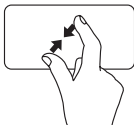

Kicsinyítés:
Az aktív ablak nézetének kicsinyítéséhez zárjuk össze a két ujjunkat.

Elforgatás

Az aktív tartalom elforgatása a képernyőn. Az elforgató funkciók az alábbiakat tartalmazzák:

Forgatás — Az aktív tartalom elforgatása úgy, hogy az egyik ujjunk mozdulatlan marad, a másikat pedig elforgatjuk.

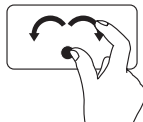

A hüvelykujjunkt a helyén tartva a mutatóujjunkt ívben mozgassuk jobbra vagy balra annak érdekében, hogy a kijelölt tételt elforgassuk az óra mutató járásával megegyező vagy azzal ellentétes irányba.

Multimédiavezérlő gombok

A multimédiavezérlő gombok a billentyűzet funkciógombsorán találhatók. A multimédiavezérlők használatához nyomja meg a kívánt billentyűt. A billentyűzeten található multimédiavezérlő gombok a **Rendszerbeállítás** (BIOS) segédprogrammal vagy a **Windows Mobilközpont** segítségével konfigurálhatók.

Rendszerbeállítás

1. Nyomja meg az <F2> gombot a POST (Power On Self Test) közben, hogy belépjen a rendszerbeállító (BIOS) segédprogramba.
2. A **Function Key Behavior** (Funkciógomb viselkedése) pontban válassza a **Multimedia Key First** (Multimédia gomb elsőként) vagy **Function Key First** (Funkciógomb elsőként) lehetőséget.

Multimedia Key First (Multimédia gomb elsőként) — Ez az alapértelmezett opció. Bármely multimédia gomb megnyomása az ahhoz társított multimédia műveletet hajtja végre. A funkció billentyűkhöz nyomja meg az <Fn> + a kívánt funkcióbillentyűt.

Function Key First (Funkciógomb elsőként) — Bármely funkciógomb megnyomása az ahhoz társított funkciót hajtja végre. A multimédia művelethez nyomja meg az <Fn> + a kívánt multimédia billentyűt.

 **MEGJEGYZÉS:** A **Multimedia Key First** (Multimédia gomb elsőként) opció csak az operációs rendszerben aktív.

Windows Mobilközpont

1. A Windows Mobilközpont elindításához nyomja meg a <Windows><X> gombot vagy érintse meg a Windows Mobilközpont vezérlőt  a vezérlősávon.
2. A **Function Key Row** (Funkciógomb sor) pontban válassza a **Multimedia Key First** (Multimédia gomb elsőként) vagy **Function Key First** (Funkciógomb elsőként) lehetőséget.





 A hang elnémítása

 A hangerő csökkentése

 A hangerő növelése

 Az előző zeneszám vagy fejezet lejátszása

 Lejátszás vagy szünet

 A következő zeneszám vagy fejezet lejátszása

Vezérlősáv funkciók

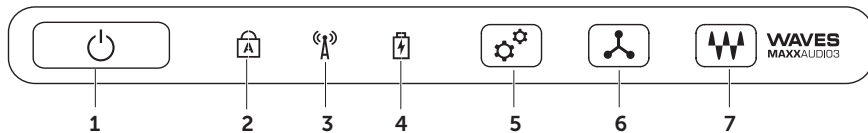

-
-  **Bekapcsoló gomb és lámpa** — Megnyomásakor ki- vagy bekapcsolja a gépet. A gombon lévő lámpa jelöli a gép állapotát. A bekapcsoló gomb fényre vonatkozó bővebb információért lásd: „Állapotjelző fények és jelzések“, 34. oldal.

 -  **Caps Lock állapotjelző fény** — Világít, ha a Caps Lock engedélyezve van.

 -  **Vezeték nélküli funkció állapotjelző fény** — Világít, ha a vezeték nélküli funkció engedélyezve van. Bővebb információért lásd: „A vezeték nélküli funkció engedélyezése vagy letiltása“, 16. oldal.

 -  **Akkumulátor állapotjelző fény** — Az akkumulátor töltöttségi szintjét jelzi. Az akkumulátor jelzőfényre vonatkozó bővebb információért lásd: „Állapotjelző fények és jelzések“, 34. oldal.
MEGJEGYZÉS: Az akkumulátor töltődik, amikor a számítógépet a váltóáramú adapterről üzemelteti.

 -  **Windows Mobilközpont vezérlő** — A Windows Mobilközpont elindításához érintse meg.

 -  **Gyorsindító vezérlő** — A tetszőlegesen előre meghatározott alkalmazások indításához érintse meg.

 -  **Hangvezérlőpult vezérlő** — A **Dell Audio** vezérlőpult elindításához érintse meg. A vezérlőpult lehetővé teszi stúdió minőségű hangkimenet beállítását a számítógépen. Az olyan hangbeállítások is módosíthatók, mint a hangerő, külső hangszórók beállításai, illetve a mikrofon beállítások.
-

Az optikai meghajtó használata

△ FIGYELMEZTETÉS: Az optikai meghajtó tálca nyitásakor és csukásakor ne nehezedjen a tálcára. Amikor nem használja a meghajtót, tartsa csukva az optikai meghajtó tálcát.

△ FIGYELMEZTETÉS: Lemezek lejátszása vagy írása közben ne mozgassa a számítógépet.

Az optikai meghajtó CD, DVD, Blu-ray lemez olvasására és írására szolgál (opcionális). Amikor a lemezeket behelyezi az optikai meghajtó tálcába, győződjön meg arról, hogy a feliratos oldal felfelé néz.

Lemez behelyezése az optikai meghajtóba:

1. Az optikai meghajtón nyomja meg a kiadó gombot.
2. Húzza ki az optikai meghajtó tálcát.
3. A lemezt a címkézett oldalával felfelé helyezze a tálca közepére, és pattintsa az orsóra.
4. Az optikai meghajtó tálcát nyomja be a meghajtóba.

A vészhelyzeti kiadó nyílás használata

Ha az optikai meghajtó tálca nem nyílik ki, amikor megnyomja a kiadó gombot, a vészhelyzeti kiadó nyílás használatával kinyitható az optikai meghajtó tálca. A meghajtó tálca kinyitása a vészhelyzeti kiadó nyílás használatával:

1. Kapcsolja ki a számítógépet.
2. A vészhelyzeti kiadó nyílásba helyezzen egy kisméretű tűt vagy gémkacsot, és határozottan nyomja meg, amíg a tálca ki nem nyílik.

Az XPS laptop használata

- | | |
|---|---------------------------|
| 1 | lemez |
| 2 | orsó |
| 3 | optikai meghajtó tálca |
| 4 | vészhelyzeti kiadó nyílás |
| 5 | kiadó gomb |

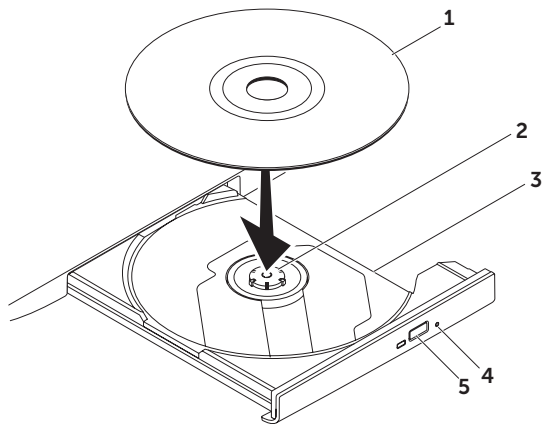

Kijelző funkciók

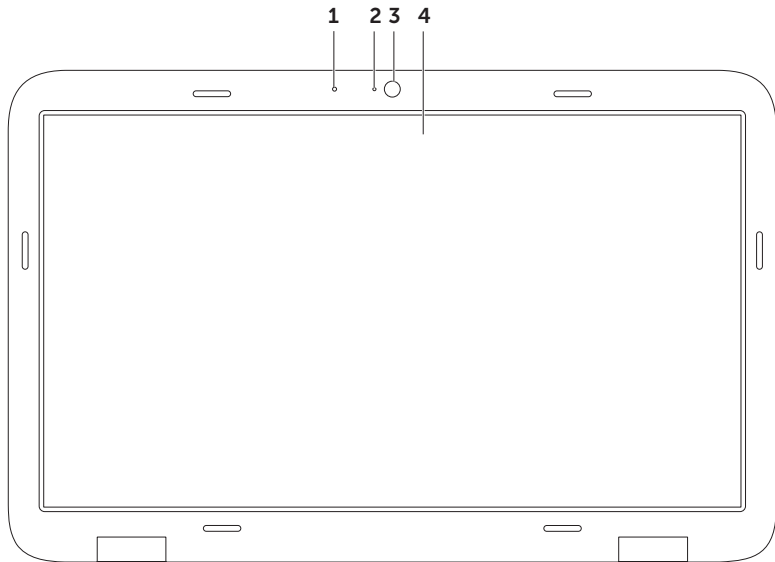

-
- 1 Mikrofon** — Kiváló hangminőséget biztosít videokonferenciához és hangfelvétel készítéséhez.
 - 2 Kamera jelzőfény** — Jelzi, hogy a kamera be van-e kapcsolva vagy sem.
 - 3 Kamera** — Beépített kamera videók rögzítéséhez, konferenciák lebonyolításához és csevegéshez. A kamera H.264 videó tömörítő codec-et támogat, amely kiváló minőségű videót biztosít alacsony adatátviteli sebesség mellett.
 - 4 Képernyő** — A képernyő eltérő lehet, attól függően, hogy a számítógéphez milyen rendelt. A képernyő támogatja az érintésérzékeny képernyő funkciót, ha a vásárláskor kiválasztotta ezt az opciót. Az érintésérzékeny képernyő mozdulatokra vonatkozó bővebb információért lásd: „Az érintő képernyő (opcionális) mozdulatok használata“, 46. oldal.
-

Érintő képernyő mozdulatok (opcionális)

 **MEGJEGYZÉS:** Egyes mozdulatok alkalmazás-specifikusak és nem mindegyik alkalmazás esetén működnek.

Zoom

A tartalom nagyítása vagy kicsinyítése a képernyőn.

Csípés — A tartalom nagyítása vagy kicsinyítése úgy, hogy a két ujjunkat összezárjuk vagy egymástól eltávolítjuk.



Nagyítás:

Az aktív ablak nézetének nagyításához távolítsuk el egymástól a két ujjunkat.



Kicsinyítés:

Az aktív ablak nézetének kicsinyítéséhez zárjuk össze a két ujjunkat.

Tapintás

Az egér jobb oldali gombjának funkcióját helyettesíti, amellyel további információkhoz férhet hozzá.

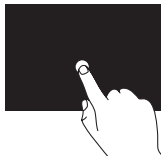

A környezet érzékeny menük megnyitásához tartsa egyhelyben az ujját a képernyőn.

Ugrás

A tartalom ugratása előre vagy hátra a mozdulat irányától függően.

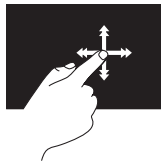

Ujjunkat gyorsan mozgassuk a kívánt irányba annak érdekében, hogy a tartalmat ugrassuk az aktív ablakban. Az ugrás függőlegesen is működik, amikor tartalomban navigálunk, például képek vagy zeneszámok lejátszási listájában.

Görgetés

Lehetővé teszi a görgetést a tartalomban. A görgetés funkció az alábbiakat tartalmazza:

Pásztázás — A kurzor mozgatása a kijelölt objektumra, amikor nem látható a teljes objektum.

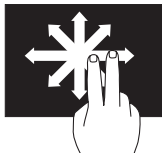

Két ujjunkat mozgassuk a kívánt irányba annak érdekében, hogy pásztázza görgessük a kijelölt objektumot.

Függőleges görgetés — Görgetés az aktív ablakban felfelé vagy lefelé.

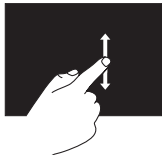

A függőleges görgetés aktiválásához ujjunkat mozgassuk lefelé vagy felfelé.

Vízszintes görgetés — Görgetés az aktív ablakban balra vagy jobbra.

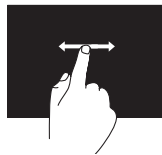

A vízszintes görgetés aktiválásához ujjunkat mozgassuk balra vagy jobbra.

Elforgatás

Az aktív tartalom elforgatása a képernyőn.

Csavarás — Az aktív tartalom elforgatása két ujjunk használatával.



Egy ujjunkat vagy hüvelykujjunkt egyhelyben tartva, a másik ujjunkat ívben forgassuk el jobbra vagy balra. Az aktív tartalmat úgy is elforgathatjuk, hogy mindkét ujjunkat körbeforgatjuk.

Az akkumulátor eltávolítása és cseréje

 **VIGYÁZAT!** Mielőtt hozzáfogna az ebben a fejezetben ismertetett műveletekhez, olvassa el a számítógéphez mellékelt biztonsági információkat.

 **VIGYÁZAT!** Nem megfelelő akkumulátor használata növeli a tűz- és robbanásveszélyt. Ez a számítógép kizárólag a Dell-től vásárolt akkumulátorral használható. Ne használjon más számítógépekből származó akkumulátorokat.

 **VIGYÁZAT!** Mielőtt eltávolítja az akkumulátort, kapcsolja ki a számítógépet és távolítsa el a külső kábeleket (beleértve a váltóáramú adaptert is).

Az akkumulátor eltávolítása:

1. Kapcsolja ki és fordítsa fel a számítógépet.
2. Az akkumulátor kioldó reteszt csúsztassa a kioldó állásba.
3. Az akkumulátort megdöntve emelje meg és távolítsa el az akkumulátor rekeszből.

Az akkumulátor visszahelyezése:

1. Az akkumulátor füleit illessze az akkumulátor rekeszben lévő nyílásokba.
2. Az akkumulátort nyomja lefelé, amíg az akkumulátor kioldó retesz a helyére nem pattan.

- | | |
|---|-------------------------|
| 1 | akkumulátor kioldó gomb |
| 2 | elem |
| 3 | fülek (3) |

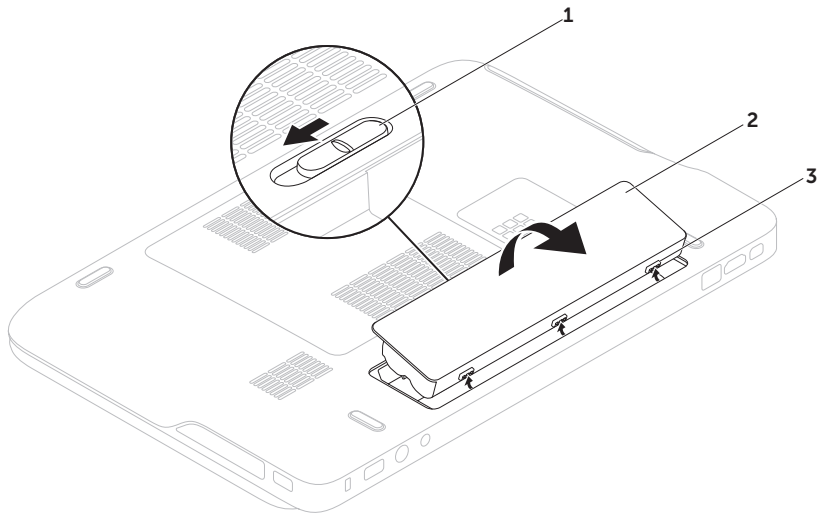

Szoftver funkciók

FastAccess arcfelismerés

A számítógép rendelkezhet FastAccess arcfelismerő funkcióval. Ez a funkció segít a Dell számítógép védelmében azáltal, hogy megtanulja arcunk egyedi megjelenését, ellenőrzi a személyazonosságunkat, és automatikusan biztosítja a bejelentkezési információkat ahelyett, hogy ezt magunknak kellene beírni (például a Windows fiókra vagy biztonságos weboldalakra történő bejelentkezéskor). Bővebb információért kattintson a következőkre:

Start  → **Programok** → **FastAccess**.

Hatékonyság és kommunikáció

A számítógép használható bemutatók, brosúrák, üdvözlőkártyák, szórólapok és munkafüzetek készítésére. Szerkesztheti továbbá a digitális fényképeit és képeit. A számítógépre telepített szoftvereket a megrendelésén ellenőrizheti.

Miután csatlakozott az internetre, weboldalakat érhet el, e-mail fiókot állíthat be, fájlokat tölthet fel és le.

Szórakozás és multimédia

A számítógép használható videók megtekintésére, játékok játszására, saját CD-k/DVD-k lejátszására, zenehallgatásra, valamint internetes rádióállomások hallgatására.

Képeket és videókat tölthet le vagy másolhat át olyan hordozható eszközökről, mint a digitális fényképezőgépek vagy mobiltelefonok. Az opcionális szoftver alkalmazások lehetővé teszik a videó és a zene fájlok rendezését és létrehozását, amelyeket elmenthet lemezre, olyan hordozható eszközökre, mint az MP3 lejátszó, illetve közvetlenül lejátszhatók és megtekinthetők a csatlakoztatott TV készüléken, kivetítőn vagy egyéb házimozzi rendszereken.

Dell DataSafe Online biztonsági mentés

 **MEGJEGYZÉS:** A Dell DataSafe Online programot csak a Windows operációs rendszerek támogatják.

 **MEGJEGYZÉS:** A nagy feltöltési és letöltési sebességhez széles sávú kapcsolatra van szükség.

A Dell DataSafe Online egy automatikus biztonsági mentő és visszaállító szolgáltatás, amely segít az adatoknak vagy más fontos fájlok védelmében olyan esetekben, mint a lopás, tűzkár vagy természeti katasztrófák. A szolgáltatáshoz a számítógépéről egy jelszóval védett fiók használatával férhet hozzá.

További információkért lásd: **DellDataSafe.com**.

A mentések ütemezése:

1. Kattintson duplán az asztal értesítési területén található Dell DataSafe Online ikonra .
2. Kövesse a kijelzőn megjelenő utasításokat.

Dell Stage (opcionális)

A Dell Stage szoftver hozzáférést biztosít a kedvenc média és multi-touch alkalmazásokhoz.

A Dell Stage elindításához kattintson a következőkre: **Start**  → **Programok** → **Dell Stage** → **Dell Stage**.

 **MEGJEGYZÉS:** A Dell Stage egyes alkalmazásai elindíthatók a **Programok** menüből is.

A Dell Stage az alábbiak szerint tehető egyedivé:

- Alkalmazás parancsikon átrendezése — Jelöljön ki egy alkalmazás parancsikont, amíg az villogni nem kezd, majd az alkalmazás parancsikont húzza át a Dell Stage-en a kívánt helyre.
- Kis méret — A Dell Stage ablakot húzza le a képernyő aljára.
- Testreszabás — Jelölje ki a beállítás ikont és válassza ki a kívánt opciót.

A Dell Stage-en az alábbi alkalmazások állnak rendelkezésre:

 **MEGJEGYZÉS:** Egyes alkalmazások nem biztos, hogy rendelkezésre állnak attól függően, hogy a számítógép vásárlásakor milyen opciókat választott.

- ZENE — Zenelejátszásra alkalmas vagy használatával böngészhet a zenefájlok között albumok, előadó vagy cím szerint. Rádióadásokat is hallgathat bárhol a világon. Az opcionális Napster alkalmazás lehetővé teszi zeneszámok letöltését, amikor az internetre csatlakozik.
- YOUPAINT — Képek rajzolása és szerkesztése.
- JÁTÉKOK — Érintésérzékeny játékok.
- DOKUMENTUMOK — A számítógép Dokumentumok mappájának gyors elérése.

- **FÉNYKÉP** — Fényképek megtekintése, rendezése és szerkesztése. A képekből diavetítéseket és válogatásokat készíthet, és ha az internetre csatlakozik, feltöltheti azokat a **Facebookra** vagy a **Flickr-re**.
- **DELL WEB** — Maximum négy kedvenc weboldal előnézete. Ha webböngészőben meg kívánja nyitni, kattintson vagy koppintson a weboldal előnézetére.
- **VIDEÓ** — Videók megtekintése. Az opcionális CinemaNow alkalmazás lehetővé teszi videók és TV műsorok megvásárlását vagy kölcsönzését, amikor az internetre csatlakozik.
- **PARANCSIKONOK** — A gyakran használt programok gyors elérése.
- **STICKYNOTES** — Megjegyzések vagy emlékeztetők létrehozása a billentyűzet vagy az érintő képernyő használatával. A jegyzetek megjelennek a faliújságon, amikor legközelebb megnyitja a STICKYNOTES alkalmazást. A megjegyzések elmenthetők az asztalon is.
- **Web mozaik** — Maximum négy kedvenc weboldal előnézete. A mozaik lehetővé teszi a weboldal előnézetek hozzáadását, szerkesztését vagy törlését. Ha webböngészőben meg kívánja nyitni, kattintson vagy koppintson a weboldal előnézetére. Az Alkalmazás galériában több web mozaik is létrehozható.

NVIDIA Optimus technológia

Az Ön XPS laptopja rendelkezik az NVIDIA Optimus technológiájával. Az Optimus technológiát arra tervezték, hogy maximalizálja a számítógép teljesítményét és felhasználói élményét úgy, hogy ugyanakkor az akkumulátor élettartama a minimális mértékben csökkenjen.

Lehetővé teszi az integrált Intel® grafikus feldolgozó egység (GPU) grafikus feldolgozó képességének kombinálását a különálló NVIDIA GPU-val, miközben nagy grafikai igényű alkalmazásokat használunk, mint a 3D-s játékok. Az NVIDIA GPU csak az aktuális alkalmazáshoz kapcsol be, így meghosszabbítja az akkumulátor üzemidejét.

Az Optimus technológia az alkalmazások profiljában engedélyezhető. Amikor elindítunk egy alkalmazást, a videó illesztőprogramok ellenőrzik, hogy az alkalmazás rendelkezik-e a hozzá tartozó alkalmazás profillal.

- Ha van alkalmazás profil, az NVIDIA GPU bekapcsol és az alkalmazás nagyteljesítményű üzemmódban fut. Az NVIDIA GPU automatikusan kikapcsol, amikor az alkalmazást bezárjuk.
- Ha nincs alkalmazás profil, az integrált Intel GPU működik.

Az alkalmazás profilok alapértelmezett listáját rendszeresen frissíti az NVIDIA és automatikusan letölti a számítógépre, amikor az internetre csatlakozunk.

Alkalmazás profilt magunk is készíthetünk a számítógépen lévő bármely alkalmazáshoz. Erre frissen kiadott játékok vagy alkalmazások esetén lehet szükség, amelyek még nem rendelkeznek alapértelmezett alkalmazás profillal.

Alkalmazás profil beállítások módosítása

1. Az egér jobb oldali gombjával kattintson az asztalra, és válassza az **NVIDIA Control Panel** (NVIDIA vezérlőpult) lehetőséget.
2. Az **NVIDIA Control Panel** (NVIDIA vezérlőpult) ablakban kattintson a **3D Settings** (3D beállítások) lehetőségre a válogatás kiterjesztéséhez (ha még nincs kiterjesztve), majd kattintson a **Manage 3D Settings** (3D beállítások kezelése) lehetőségre.
3. A **Program Settings** (Program beállítások fülön) kattintson az **Add** (Hozzáadás) lehetőségre, majd keresse meg az alkalmazás végrehajtható fájlját (.exe). Miután hozzáadta, az alkalmazás beállításai módosíthatók.

Egy adott alkalmazás beállításainak módosításához válassza ki az alkalmazást a **Select a program to customize:** (Beállítandó program kiválasztása) listában, és hajtsa végre a kívánt változtatásokat.

 **MEGJEGYZÉS:** Az NVIDIA vezérlőpult opcióira és beállításaira vonatkozó bővebb információért kattintson a **Súgó** lehetőségre.

Szabadesés érzékelő

A szabadesés érzékelő védi a számítógép merevlemez-meghajtóját az esetleges sérülésektől azáltal, hogy érzékeli a szabadesés állapotát, amelyet a számítógép véletlenszerű leejtése okozhat. Amikor a számítógép szabadesést érzékel, a merevlemez *biztonságos állapotba* kerül az író/olvasó fej védelme érdekében, és az esetleges adatvesztés megelőzéséért. A merevlemez-meghajtó visszatér normál állapotra, amikor a szabadesés állapota nem érzékelhető tovább.

Dell Dock (opcionális)

A Dell Dock egy ikoncsoport, amely gyors hozzáférést biztosít a gyakran használt alkalmazásokhoz, fájlokhoz és mappákhoz. A Dock az alábbi módon tehető egyedivé:

- Ikonok hozzáadása vagy törlése
- A Dock színének és elhelyezkedésének megváltoztatása
- A kapcsolódó ikonok kategóriákba történő rendezése
- Az ikonok viselkedésének módosítása



Kategória hozzáadása

1. Az egér jobb oldali gombjával kattintson a Dockra, kattintson a **Hozzáad** → **Kategória** lehetőségre. A **Kategória Hozzáadása/ Szerkesztése** ablak jelenik meg.
2. A **Cím** mezőbe írja be a kategória nevét.
3. Válasszon ki egy ikont a kategóriához a **Kép kiválasztása** mezőből.
4. Kattintson a **Mentés** gombra.

Ikon hozzáadása

Az egérrel húzza át az ikont a Dockra vagy egy kategóriára.

Kategória vagy ikon eltávolítása.

1. A jobb egérgombbal kattintson a kategóriára vagy az ikonra a Dockban, majd kattintson a **Parancsikon törlése** vagy a **Kategória törlése** menüpontra.
2. Kövesse a kijelzőn megjelenő utasításokat.

A Dock testreszabása

1. Az egér jobb oldali gombjával kattintson a Dockra, majd kattintson a **Speciális beállítások...** menüpontra.
2. A Dock testreszabásához válassza a kívánt opciót.

Problémák megoldása

Ez a rész hibaelhárítási információkat tartalmaz a számítógépre vonatkozóan. Ha az alábbi utasításokat követve nem tudja megoldani a problémát, lásd: „A támogató eszköz használata“, 64. oldal, vagy „Kapcsolatfelvétel a Dell-lel“, 88. oldal.

 **VIGYÁZAT! Csak szakképzett személy távolíthatja el a számítógép burkolatát. A speciális javítási utasításokért lásd a *Szervizelési kézikönyvet* a support.dell.com/manuals címen.**

Hangjelzés kódok

Ha nem jelennek meg a hibák vagy problémák, indításkor a számítógép hangjelzéseket adhat. A problémát sípoló hangok sora, azaz hangkódok jelzik. Ha ez történik, írja le a hibakódot és forduljon a Dellhez (lásd: „Kapcsolatfelvétel a Dell-lel“, 88. oldal).

 **MEGJEGYZÉS:** Az alkatrészek cseréjéhez lásd a *Szervizelési kézikönyvet* a support.dell.com weboldalon.

Hangjelzés kód	Lehetséges probléma
Egy	Lehetséges alaplap hiba — BIOS ROM ellenőrző összeg hiba
Kettő	Nem érzékelhető RAM MEGJEGYZÉS: Ha memóriamodult telepített vagy cserélt, győződjön meg arról, hogy a memóriamodul megfelelően illeszkedik-e.
Három	Lehetséges alaplap hiba — Chipkészlet hiba
Négy	RAM olvasási/írási hiba
Öt	Valós idejű óra hiba
Hat	Videokártya vagy chip hiba
Hét	Processzor hiba
Nyolc	Kijelző hiba

Érintő képernyő problémák

Egyes vagy bizonyos „multi-touch” funkció nem működik —

- Bizonyos érintésérzékeny és „multi-touch” funkciók le vannak tiltva. Az engedélyezésükhöz kattintson az asztal értesítési területén lévő **Ugrás** ikonra. A **Toll és érintés** ablakban válassza ki az **Érintés** fület és jelölje be a **Ujj használata beviteli eszközként** és a **Multi-touch mozdulatok és tinta használatának engedélyezése** opciókat.
- A „multi-touch” funkciót nem támogatja minden alkalmazás.
- Az érintő képernyőt a gyártás során kalibrálják, és nem szükséges újralibrálni. Ha kalibrálni szeretné az érintő képernyőt, kattintson a következőkre: **Start**  → **Vezérlőpult** → **Hardver és hang** → **Táblaszámítógép beállítások** → **Kalibrálás...**



MEGJEGYZÉS: A nem megfelelő kalibrálás a képernyő pontatlan érintésérzékenységét okozhatja.

Ha az érintő képernyő vesz az érzékenységből — Az érintő képernyőn túl sok szennyeződés van, ami gátolja az érintés érzékelőket. A szennyeződés eltávolítása:

1. Kapcsolja ki a számítógépet.
2. A váltóáramú adaptert húzza ki a fali csatlakozóból.



FIGYELMEZTETÉS: Az érintő képernyő tisztításához ne használjon vizet vagy tisztítószert.

3. Használjon tiszta, szálmentes rongyot (ha szükséges, azt bepermetezheti enyhe, nem súroló tisztítószerrel, de ne a képernyőt), és az érintő képernyő felületét, illetve oldalait törölje le a szennyeződés vagy az ujjlenyomatok eltávolítása érdekében.

Hálózati problémák

Vezeték nélküli kapcsolatok

Ha a vezeték nélküli hálózati kapcsolat megszűnt — A vezeték nélküli router offline állapotban van vagy a vezeték nélküli funkció nincs engedélyezve a számítógépén.

- Ellenőrizze, hogy a vezeték nélküli router be van-e kapcsolva, és csatlakozik-e adatforráshoz (kábeles modem vagy hálózati csomópont).
- A számítógépen engedélyezze a vezeték nélküli funkciót (lásd a „Vezeték nélküli funkció engedélyezése vagy letiltása“ című részt a 16. oldalon).
- Állítsa vissza a kapcsolatot a vezeték nélküli routerrel (lásd a „Vezeték nélküli kapcsolat beállítása“ című részt a 20. oldalon).
- A vezeték nélküli kapcsolatot interferencia gátolhatja vagy zavarhatja. A számítógépet próbálja közelebb vinni a vezeték nélküli routerhez.

Vezetékes kapcsolatok

Ha a hálózati kapcsolat megszakadt —

A hálózati kábel meglazult vagy sérült.

- Ellenőrizze, hogy a hálózati kábel megfelelően csatlakozik-e és nem sérült-e.

Tápellátással kapcsolatos problémák

Ha az üzemjelző fény nem világít —

A számítógép ki van kapcsolva, hibernált üzemmódban van vagy nem kap tápellátást.

- Nyomja meg a bekapcsoló gombot. A számítógép visszatér normál üzemmódba, ha ki volt kapcsolva vagy hibernált állapotban volt.
- A tápegységet dugja vissza a számítógép tápellátó aljzatába és csatlakoztassa a hálózati feszültségre.
- Ha a váltóáramú adapter kábel egy hosszabbítós elosztóra van csatlakoztatva, akkor gondoskodjunk róla, hogy az elosztó be legyen dugva a hálózati dugaszoló aljzatba és az elosztó be legyen kapcsolva. A feszültségvédő készülékeket, elosztókat és a hosszabbító kábeleket kiiktatva ellenőrizze, hogy a számítógép megfelelően működik-e.

- Ellenőrizze egy másik készülékkel, például egy lámpával, hogy a hálózati csatlakozó megfelelően működik-e.
- Ellenőrizze a váltóáramú adapter csatlakozásait. Ha a váltóáramú adapter rendelkezik jelzőfényrel, ellenőrizze, hogy a váltóáramú adapter jelzőfénye világít-e.

Ha az üzemjelző fény folyamatosan fehér színnel világít és a számítógép nem reagál —

A kijelző nem reagál.

- Tartsa lenyomva a bekapcsoló gombot addig, amíg a számítógép ki nem kapcsol, majd kapcsolja be.
- Ha a probléma továbbra is fennáll forduljon a Dellhez (lásd: „Kapcsolatfelvétel a Dell-lel“, 88. oldal).

Ha az üzemjelző fény villogó fehéren világít —

A számítógép készenléti állapotban van vagy a kijelző nem reagál.

- A normál működés visszaállításához nyomjon meg egy gombot a billentyűzeten, mozgassa a mutatót vagy az egeret az érintőpanelen, vagy nyomja meg a főkapcsolót.
- Ha a kijelző nem reagál, tartsa lenyomva a bekapcsoló gombot addig, amíg a számítógép ki nem kapcsol, majd kapcsolja be.
- Ha a probléma továbbra is fennáll, forduljon a Dellhez (lásd: „Kapcsolatfelvétel a Dell-lel”, 88. oldal).

Ha olyan interferenciát tapasztal, amely zavarja a vételt a számítógépen — Olyan jel okoz interferenciát, amely megszakítja vagy blokkolja más jelek vételét. Az interferencia esetleges okai lehetnek:

- A tápkábel, a billentyűzet és az egér hosszabbító-kábel.
- Túl sok készülék csatlakozik egy elosztóra.
- Több elosztó csatlakozik ugyanarra az elektromos dugaszoló aljzatra.

Memóriaproblémák

Ha nem elegendő memóriára utaló üzenetet kap —

- Mentsen el és zárjon be minden nyitott fájlt és lépjen ki minden futó, de nem használt programból, hátha ez megoldja a problémát.
- A minimális memóriaigényeket lásd a szoftver dokumentációban. Amennyiben szükséges, telepítsen még memóriát (Lásd a *Szervizelési kézikönyvet* a **support.dell.com/manuals** címen).
- A csatlakozó(ko)n igazítsa meg a memóriamodul(oka)t (lásd a *Szervizelési kézikönyvet* a **support.dell.com/manuals** címen).
- Ha a probléma továbbra is fennáll, forduljon a Dellhez (lásd: „Kapcsolatfelvétel a Dell-lel”, 88. oldal).

Ha más memóriaproblémát tapasztal —

- Futtassa a Dell Diagnostics programot (lásd a „Dell Diagnostics” című részt a 67. oldalon).
- Ha a probléma továbbra is fennáll, forduljon a Dellhez (lásd: „Kapcsolatfelvétel a Dell-lel”, 88. oldal).

Lefagyások és szoftver problémák

Ha a számítógép nem indul el — Ellenőrizze, hogy a váltóáramú adapter kábel megfelelően csatlakozik-e a számítógépre, illetve az elektromos aljzatra.

Ha egy program nem reagál —

Állítsa le a programot:

1. Nyomja meg egyszerre a <Ctrl><Shift><Esc> billentyűket.
2. Kattintson az **Alkalmazások** lehetőségre.
3. Jelölje ki a programot, amely nem válaszol.
4. Kattintson a **Feladat befejezése** gombra.

Ha egy program rendszeresen lefagy —

Ellenőrizze a szoftver dokumentációját. Szükség esetén távolítsa el, majd telepítse újra a programot.



MEGJEGYZÉS: A szoftverek rendszerint rendelkeznek a telepítési utasításokat tartalmazó dokumentációval vagy CD-vel.

Ha a számítógép nem reagál, vagy teljesen kék színű képernyő jelenik meg —



FIGYELMEZTETÉS: Ha az operációs rendszert nem tudja szabályosan leállítani, adatokat veszthet.

Ha a számítógép a billentyűzetre vagy az egér mozgására nem reagál, a tápellátás gombot legalább 8 - 10 másodpercig tartsa lenyomva (amíg a számítógép ki nem kapcsol), majd indítsa újra.

A program régebbi Microsoft® Windows® operációs rendszerhez készült —

Futassa a Program kompatibilitás varázslót. A Program-kompatibilitás varázsló úgy konfigurálja a programot, hogy az egy korábbi Windows Vista operációs rendszerhez hasonló környezetben is futhasson.

A Program kompatibilitás varázsló futtatása:

1. Kattintson a **Start**  → **Vezérlőpult** → **Programok** → **A Windows korábbi verzióihoz készült programok futtatása** funkcióra.
2. Az üdvözlő képernyőn kattintson a **Next** (Tovább) gombra.
3. Kövesse a kijelzőn megjelenő utasításokat.

Ha más szoftverproblémát tapasztal —

- Azonnal készítsen biztonsági mentést fájljairól.
- Vírusirtó programmal vizsgálja át a merevlemez vagy a CD-keket.
- Mentsen el és zárjon be minden nyitott fájlt vagy programot, majd a **Start**  menü keresztül állítsa le a számítógépet.
- Hibaelhárítási információkért tanulmányozza át a szoftver dokumentációját, vagy lépjen kapcsolatba a gyártóval.

- Győződjön meg róla, hogy a program kompatibilis a számítógépére telepített operációs rendszerrel.
- Győződjön meg arról, hogy a számítógép megfelel a szoftver futtatásához szükséges minimális hardverkövetelményeknek. További információkért olvassa el a szoftver dokumentációját.
- Győződjön meg róla, hogy a program telepítése és konfigurációja megfelelő.
- Ellenőrizze, hogy az eszköz illesztőprogramok nem ütköznek a programmal.
- Szükség esetén távolítsa el, majd telepítse újra a programot.
- Amikor a Dellhez fordul, a hibaelhárítás megkönnyítése érdekében, írja le a megjelenő hibaüzenetet.

A Support Tools használata

Dell támogatási központ

A **Dell Support Center** (Dell támogatási központ) segít megtalálni a szerviz-, támogatás- és rendszerspecifikus információkat.

Az alkalmazás elindításához, kattintson az asztal értesítési területén lévő  ikonra.

A **Dell Support Center** weboldala megjeleníti a számítógép modellszámát, szervizcímkejét, expressz szervizkódját és szerviz kapcsolattartási információit.

A honlap hivatkozásokat tartalmaz az alábbiak eléréséhez:

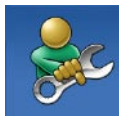

Önsegítő eszközök

(Hibaelhárítás, Biztonság, Rendszerteljesítmény, Hálózat/ Internet, Biztonsági mentés/ Visszaállítás és Windows operációs rendszer)



Figyelmeztetések

(a számítógéppel kapcsolatos műszaki támogatási figyelmeztetések)



Segítség a Dell-től (Műszaki támogatás a DellConnect™-tel, Ügyfélszolgálat, Oktatás és oktatóanyagok, „Hogyan kell” sűgó a Solution Station™ segítségével és Online vizsgálat a PC CheckUp-pal)



A rendszerről

(Rendszerdokumentáció, Jótállási információk, Rendszerinformációk, Frissítések és tartozékok)

A **Dell támogatási központra** és a rendelkezésre álló támogató eszközökre vonatkozó bővebb információért látogasson el ide:

DellSupportCenter.com.

Saját Dell letöltéseim

 **MEGJEGYZÉS:** A My Dell Downloads nem feltétlenül érhető el minden régióban.

Az új Dell számítógépre előre telepített néhány szoftver nem rendelkezik biztonsági CD-vel vagy DVD-vel. Ez a szoftver a My Dell Downloads (Saját Dell letöltések) weboldalon áll rendelkezésre. Erről a weboldalról letöltheti a rendelkezésre álló szoftvereket újratelepítés vagy biztonsági másolat készítése céljából.

A Saját Dell letöltések regisztrálásához és használatához:

1. Látogasson el a **DownloadStore.dell.com/media** weboldalra.
2. Kövesse a képernyőn megjelenő utasításokat a regisztrációhoz és a szoftver letöltéséhez.
3. Telepítse újra a szoftvert vagy készítsen biztonsági másolatot a szoftverről későbbi felhasználás céljából.

Rendszerüzenetek

Ha a számítógép problémát vagy hibát érzékel, rendszerüzenetet jeleníthet meg, amely segít a probléma okának azonosításában, illetve a problémát megoldó lépés megállapításában.

 **MEGJEGYZÉS:** Ha olyan üzenet jelenik meg, amely nem szerepel az alábbi példákban, olvassa el az operációs rendszer vagy az üzenetet megjelenítő alkalmazás dokumentációját vagy forduljon a Dellhez (lásd: „A Dell elérhetőségei”, 88. oldal).

MOS ellenőrző összeg hiba — Valószínű alaplap hiba vagy az RTC akkumulátor gyenge. Cserélje ki az akkumulátort (lásd a *Szervizelési kézikönyvet* a **support.dell.com** weboldalon, vagy segítségért lásd a „Kapcsolatfelvétel a Dell-lel” című részt a 88. oldalon).

Merevlemez-meghajtó olvasási hiba — Lehetséges merevlemez-meghajtó hiba a POST közben. Segítségért forduljon a Dellhez, lásd: „Kapcsolatfelvétel a Dell-lel”, 88. oldal.

Merevlemez-meghajtó olvasási hiba — Lehetséges merevlemez-meghajtó hiba a HDD indítási teszt közben. Segítségért forduljon a Dellhez, lásd: „Kapcsolatfelvétel a Dell-lel”, 88. oldal.

Nem áll rendelkezésre rendszerbetöltő eszköz — A merevlemezen nincs indítható partíció, a merevlemez-meghajtó kábele meglazult vagy nincs indítható eszköz.

- Ha a merevlemez-meghajtó a rendszerindító eszköz, gondoskodjon arról, hogy a kábelek csatlakoztatva legyenek, és arról, hogy a meghajtó megfelelően telepítve, illetve particionálva legyen, mint rendszerindító eszköz.
- Lépjen be a rendszerbeállítás programba és győződjön meg róla, hogy az indítási sorrend információ helyes (lásd a *Szervizelési kézikönyvet* a **support.dell.com/manuals** weboldalon).

VIGYÁZAT - A merevlemez ÖNELLENŐRZŐ RENDSZERE jelentette, hogy egy paraméter a normális határokon kívül van. A Dell ajánlja, hogy adatait rendszeresen mentse el. Egy tartományon kívül eső paraméter nem feltétlenül jelez potenciális merevlemez problémát — S.M.A.R.T hiba, lehetséges merevlemez-meghajtó hiba. Segítségért forduljon a Dellhez, lásd: „Kapcsolatfelvétel a Dell-lel”, 88. oldal.

Hardver hibaelhárító

Ha az operációs rendszer beállításakor egy eszközt nem észlel a rendszer, vagy konfigurálását nem találja megfelelőnek, a **hardverhiba-elhárító** segítségével feloldhatja az összeférhetetlenséget.

A hardver-hibaelhárító indítása:

1. Kattintson a következőkre: **Start**  → **Súgó és támogatás**.
2. Gépelje be a keresőmezőbe, hogy `hardware troubleshooter`, majd nyomja meg az <Enter> billentyűt a keresés elindításához.
3. A keresés eredményei közül válassza ki a problémát legmegfelelőbbben leíró opciót a további hibaelhárító lépések követéséhez.

Dell Diagnostics (Dell-diagnosztika)

Ha problémája támad a számítógéppel, végezze el a „Lefagyások és szoftver problémák“ című részben (62. oldal) ismertetett ellenőrzéseket, futtassa a Dell-diagnosztikát, és csak ezután forduljon a Dellhez műszaki segítségnyújtásért.

 **MEGJEGYZÉS:** A Dell Diagnostics kizárólag Dell számítógépeken működik.

 **MEGJEGYZÉS:** Az illesztő- és segédprogramokat tartalmazó *Drivers and Utilities* lemezt nem feltétlenül szállítják a számítógéppel együtt.

Ügyeljen, hogy a tesztelni kívánt eszköz megjelenjen a rendszerbeállító programban és aktív legyen. Nyomja meg az <F2> gombot a POST (Power On Self Test) közben, hogy belépjen a rendszerbeállító (BIOS) segédprogramba.

A Dell Diagnostics programot indítsa el a merevlemezről, vagy a *Drivers and Utilities* lemezről.

A Dell Diagnostics indítása a merevlemezről

A Dell-diagnosztika a merevlemez egy rejtett diagnosztikai segédprogram-partíciójában található.

 **MEGJEGYZÉS:** Ha a számítógép képernyője üres marad, lásd a „Kapcsolatfelvétel a Dell-lel” című részt a 88. oldalon.

1. Győződjön meg róla, hogy a számítógép megfelelően működő elektromos aljzathoz csatlakozik.
2. Kapcsolja be (vagy indítsa újra) a számítógépet.
3. Amikor a DELL™ embléma megjelenik, azonnal nyomja meg az <F12> billentyűt. Válassza ki a **Diagnostics** elemet az indító menün, majd nyomja meg az <Enter> gombot. Ezzel a Pre-Boot System Assessment (PSA) program nyílhat meg a számítógépén.

 **MEGJEGYZÉS:** Ha túl sokáig vár és megjelenik az operációs rendszer logója, várjon tovább, amíg meg nem jelenik a Microsoft® Windows® asztal, ezután kapcsolja ki a számítógépet és próbálkozzon újra.

 **MEGJEGYZÉS:** Ha arra figyelmeztető üzenetet lát, hogy nem található a diagnosztikai segédprogramok partíciója, kövesse a képernyőn megjelenő utasításokat a Dell Diagnostics programnak a *Drivers and Utilities* (illesztő- és segédprogramokat tartalmazó) lemezről történő futtatásához.

A PSA meghívásakor:

- a. A PSA elindítja a teszteket.
- b. Ha a PSA sikeresen lefut, akkor az alábbi üzenet jelenik meg: `"No problems have been found with this system so far. Do you want to run the remaining memory tests? This will take about 30 minutes or more. Do you want to continue? (Recommended)."` („Nem található probléma ezzel a rendszerrel kapcsolatban. Kívánja futtatni a többi memória tesztet? Ez körülbelül 30 percet vagy több időt vesz igénybe. Kívánja folytatni? (Javasolt).“).

- c. A memóriaproblémák ellenőrzéséhez nyomja meg az <y> gombot, vagy annak mellőzéséhez az <n> gombot. Az alábbi üzenet jelenik meg: `"Booting Dell Diagnostic Utility Partition. Press any key to continue."` („Dell Diagnostic Utility Partition indítása. A továbblépéshez nyomja le bármelyik billentyűt.“).
- d. A **Choose An Option** (Válasszon opciót) ablak megnyitásához nyomja meg bármelyik billentyűt.
Ha a PSA nem indul el:
Nyomja meg bármelyik billentyűt, ezzel elindítja a Dell Diagnostics programot a számítógép diagnosztikai segédprogramok partíciójáról és a **Choose An Option** (Válasszon opciót) ablak jelenik meg.
4. Válassza ki a tesztet, amit le akar futtatni.
5. Ha egy teszt során probléma merült fel, megjelenik egy üzenet a hibakóddal és a probléma leírásával. Írja le a hibakódot, és ha a probléma továbbra is fennáll, forduljon a Dellhez (lásd: „Kapcsolatfelvétel a Dell-lel“, 88. oldal).
-  **MEGJEGYZÉS:** A számítógép szervizcímkeje minden tesztképernyő tetején megtalálható. A szervizcímke azonosítja a számítógépet, amikor kapcsolatba lép a Dell-lel.
6. A tesztek végrehajtása után zárja be a tesztképernyőt, ha vissza kíván térni a **Choose An Option** (Válasszon opciót) ablakhoz.
7. A kilépéshez a Dell Diagnostics programból, és a számítógép újraindításához kattintson a **Kilépés** gombra.

A Dell Diagnostics indítása a Drivers and Utilities lemezről

 **MEGJEGYZÉS:** Az illesztő- és segédprogramokat tartalmazó *Drivers and Utilities* lemezt nem feltétlenül szállítják a számítógéppel együtt.

1. Helyezze be a *Drivers and Utilities* (illesztő- és segédprogramokat tartalmazó) lemezt.
2. Kapcsolja ki, majd indítsa újra a számítógépet. Amikor megjelenik a DELL™ embléma, azonnal nyomja meg az <F12> billentyűt.

 **MEGJEGYZÉS:** Ha túl sokáig vár és megjelenik az operációs rendszer logója, várjon tovább, amíg meg nem jelenik a Microsoft Windows asztal, ezután kapcsolja ki a számítógépet és próbálkozzon újra.

 **MEGJEGYZÉS:** Az alábbi lépések csak egyszer változtatják meg az indítási szekvenciát. A következő indítás alkalmával a számítógép a rendszerbeállításokban megadott eszközöknek megfelelően indul el.

3. Amikor megjelenik az indítóeszközök listája, jelölje ki a **CD/DVD/CD-RW** meghajtót, majd nyomja le az <Enter> billentyűt.
4. A megjelenő menün válassza ki a **Boot from CD-ROM** (CD/DVD meghajtóról történő indítás) lehetőséget, és nyomja meg az <Enter> gombot.
5. Nyomja meg az 1-es gombot a CD menü elindításához, majd nyomja meg az <Enter> gombot a folytatáshoz.
6. Jelölje ki a **Run the 32 Bit Dell Diagnostics** (32-bites Dell-diagnosztika futtatása) parancsot. Ha több verzió is fel van sorolva, válassza a számítógépének megfelelőt.
7. Válassza ki a tesztet, amit le akar futtatni.
8. Ha egy teszt során probléma merült fel, megjelenik egy üzenet a hibakóddal és a probléma leírásával. Írja le a hibakódot, és ha a probléma továbbra is fennáll, forduljon a Dellhez (lásd: „Kapcsolatfelvétel a Dell-lel”, 88. oldal).



MEGJEGYZÉS:A számítógép szerviccímkéje minden tesztképernyő tetején megtalálható. A szerviccímké azonosítja a számítógépet, amikor kapcsolatba lép a Dell-lel.

9. A tesztek végrehajtása után zárja be a tesztképernyőt, ha vissza kíván térni a **Choose An Option** (Válasszon opciót) ablakhoz.
10. A kilépéshez a Dell Diagnostics programból, és a számítógép újraindításához kattintson az **Exit** (Kilépés) gombra.
11. Távolítsa el a *Drivers and Utilities* (Illesztő- és segédprogramok) lemezt.

Az operációs rendszer visszaállítása

Helyreállíthatja az operációs rendszert a számítógépén az alábbi lehetőségek valamelyikével:

△ FIGYELMEZTETÉS: Ha az operációs rendszer visszaállításához a Dell gyári lemezkép visszaállítása funkciót vagy az *Operációs rendszer* lemezt használja, azzal minden adatfájlt töröl a számítógépről. Ha módja van rá, készítsen biztonsági mentést az adatfájlokról e szolgáltatások használata előtt.

Lehetőség	Használat
Rendszer-visszaállítás	az első megoldásként
Dell DataSafe Local Backup	amikor a Rendszer-visszaállítás nem oldja meg a problémát
Rendszer helyreállító adathordozó	amikor az operációs rendszer hibája meggátolja a rendszer-visszaállítás és a DataSafe Local Backup helyi biztonsági mentés használatát amikor a Dell által eredetileg telepített szoftvert telepít új merevlemez-meghajtóra
Dell Factory Image Restore gyári lemezkép visszaállítása	a számítógép visszaállítása egy olyan működési állapotba, amiben akkor volt, amikor a számítógépet megkaptuk
<i>Operációs rendszer</i> lemez	csak az operációs rendszer lesz visszaállítva a számítógépen

✍ MEGJEGYZÉS: Az operációs rendszert tartalmazó *Operációs rendszer* lemezt nem feltétlenül szállítják a számítógéppel együtt.

Rendszer-visszaállítás

A Microsoft® Windows® operációs rendszer rendszer-visszaállítás funkciója segítségével a számítógép visszaállítható egy korábbi, működőképes állapotra (az adatfájlok érintése nélkül), ha a hardverben, szoftverben vagy más rendszerbeállításban történt módosítás miatt a rendszer nemkívánatos működési állapotba került. A rendszer-visszaállítás bármely módosítása a számítógépen teljes mértékben visszafordítható.

 **FIGYELMEZTETÉS:** Az adatfájlokról rendszeresen készítsen biztonsági másolatot. A rendszer-visszaállítás nem követi nyomon az adatfájlokat és nem is állítja helyre őket.

A rendszer-visszaállítás indítása

1. Kattintson a **Start** gombra .
2. A kereső mezőbe írja be, hogy *Rendszer-visszaállítás*, majd nyomja meg az <Enter> billentyűt.

 **MEGJEGYZÉS:** Megjelenhet a **Felhasználói fiók felügyelete** ablak. Ha Ön rendszergazda a számítógépen, akkor kattintson a **Folytatás** gombra, egyébként pedig forduljon a rendszergazdához, hogy folytassa az elkezdett tevékenységet.

3. Kattintson a **Tovább** gombra, és kövesse a képernyőn megjelenő további utasításokat.

Abban az esetben, ha a rendszer-visszaállítás nem oldotta meg a problémát, visszavonhatja a legutolsó rendszer-visszaállítást.

Az utolsó rendszer-visszaállítás visszavonása

 **MEGJEGYZÉS:** Az utolsó rendszer-visszaállítás visszavonása előtt mentsen el és zárjon be minden nyitott fájlt, és lépjen ki minden futó programból. A rendszer teljes visszaállításáig ne módosítson, nyisson meg és ne töröljön fájlokat vagy programokat.

1. Kattintson a **Start** gombra .
2. A kereső mezőbe írja be, hogy `Rendszer-visszaállítás`, majd nyomja meg az <Enter> billentyűt.
3. Kattintson az **Utolsó visszaállítás visszavonása** lehetőségre, majd kattintson a **Tovább** gombra.

Dell DataSafe Local Backup helyi biztonsági mentés

 **FIGYELMEZTETÉS:** A Dell DataSafe Local Backup használatával végleg törli a számítógépén lévő programokat és illesztőprogramokat. A Dell DataSafe Local Backup használata előtt a telepítendő alkalmazásokról készítsen biztonsági másolatot egy adathordozón. A Dell DataSafe Local Backup szolgáltatást csak abban az esetben használja, ha a rendszer-visszaállítás nem oldotta meg az operációs rendszer problémáját.

 **FIGYELMEZTETÉS:** Bár a Dell Datasafe Local Backup helyi biztonsági mentést úgy alakították ki, hogy megtartsa az adatfájlokat a számítógépen, mégis ajánlatos biztonsági mentést készíteni az adatfájlokról, mielőtt a Dell DataSafe Local Backup helyi biztonsági mentést használná.

 **MEGJEGYZÉS:** Ha a Dell DataSafe Local Backup nem áll rendelkezésre a számítógépen, használja a Dell gyári lemezkép visszaállítása szolgáltatást (lásd: „Dell gyári lemezkép visszaállítása”, 78. oldal) az operációs rendszer visszaállításához.

Használhatja a Dell DataSafe Local Backup (Helyi mentés) programot, hogy visszaállítsa abba a működő állapotba a merevlemezét, amelyben akkor volt, amikor megvásárolták, miközben az adatfájlok is megmaradnak.

A Dell DataSafe Local Backup a következőket teszi lehetővé:

- A számítógép kimentése és visszaállítása egy korábbi működési állapotba
- Rendszer-visszaállító adathordozó létrehozása (lásd: „Rendszer-visszaállító adathordozó létrehozása (javasolt)”, 12. oldal)

Dell DataSafe Local Backup Basic alap helyi biztonsági mentés

Az operációs rendszer és a Dell által eredetileg telepített szoftverek visszaállítása az adatfájlok megőrzésével:

1. Kapcsolja ki a számítógépet.
2. Csatlakoztasson le minden, a számítógépre csatlakozó eszközt (USB meghajtó, nyomtató stb.), és távolítsa el a rendszerhez újonnan hozzáadott belső hardvereket.

 **MEGJEGYZÉS:** Ne csatlakoztassa le a váltóáramú adaptert.

3. Kapcsolja be a számítógépet.
4. Amikor a DELL™ embléma megjelenik, nyomja meg az <F8> billentyűt többször egymás után az **Advanced Boot Options** ablak megjelenéséig.

 **MEGJEGYZÉS:** Ha túl sokáig vár és megjelenik az operációs rendszer logója, várjon tovább, amíg meg nem jelenik a Microsoft Windows asztal, ezután kapcsolja ki a számítógépet és próbálkozzon újra.

- Válassza a **Repair Your Computer** (Számítógép javítása) lehetőséget.
- Válassza a **Dell DataSafe Restore and Emergency Backup** (Dell DataSafe visszaállítás és vészhelyzeti biztonsági mentés) lehetőséget a **System Recovery Options** (Rendszer-visszaállítási lehetőségek) menüből, és kövesse a képernyőn megjelenő utasításokat.

 **MEGJEGYZÉS:** A visszaállítás egy órát vagy akár több időt is igénybe vehet a visszaállítandó adatmennyiségtől függően.

 **MEGJEGYZÉS:** Bővebb információért lásd a 353560-as számú adatbázis cikket a support.dell.com weboldalon.

Frissítés a Dell DataSafe Local Backup Professional változatra

 **MEGJEGYZÉS:** A Dell DataSafe Local Backup Professional akkor található meg a számítógépen, ha a gép megvásárlásakor megrendelte.

A Dell DataSafe Local Backup Professional további lehetőségeket biztosít, amelyek a következőket teszik lehetővé:

- A számítógép biztonsági mentése és helyreállítása fájltypusok alapján
- Fájlok biztonsági mentése helyi tároló eszközre
- Automatizált biztonsági mentések ütemezése

Frissítés a Dell DataSafe Local Backup Professional változatra:

1. Kattintson duplán az asztal értesítési területén található Dell DataSafe helyi visszaállítás ikonra .
2. Kattintson az **UPGRADE NOW!** (FRISSÍTÉS MOST!) pontra
3. Kövesse a kijelzőn megjelenő utasításokat.

Rendszer-visszaállító adathordozó

 **FIGYELMEZTETÉS:** Bár a rendszer-visszaállító adathordozót úgy alakították ki, hogy megőrizze az adatfájlokat a számítógépen, ajánlatos biztonsági mentést készíteni az adatfájlokról a rendszer-visszaállító adathordozó használata előtt.

A Dell DataSafe Local Backup által létrehozott rendszer-visszaállító adathordozó visszaállítja abba a működő állapotba a merevlemezét, amelyben akkor volt, amikor megvásárolták, anélkül, hogy az adatfájlokat törölné.

A rendszer helyreállító adathordozót ilyenkor használja:

- Ha az operációs rendszer meghibásodása megakadályozza, hogy a számítógépre telepített visszaállítási funkciókat használja.
- Merevlemez hiba, amely megakadályozza, hogy az adatokat helyre lehessen állítani.

Az operációs rendszer és a Dell által eredetileg telepített szoftverek visszaállítása a rendszer-visszaállító adathordozó használatával:

1. Helyezze be a rendszer helyreállító adathordozót vagy USB kulcsot és indítsa újra a számítógépet.
2. Amikor a DELL™ embléma megjelenik, azonnal nyomja meg az <F12> billentyűt.

 **MEGJEGYZÉS:** Ha túl sokáig vár és megjelenik az operációs rendszer logója, várjon tovább, amíg meg nem jelenik a Microsoft Windows asztal, ezután kapcsolja ki a számítógépet és próbálkozzon újra.

3. Válassza ki a megfelelő rendszerbetöltő (boot) eszközt a listából, és nyomja meg az <Enter> gombot.
4. Kövesse a kijelzőn megjelenő utasításokat.

Dell Factory Image Restore gyári lemezkép visszaállítása

 **FIGYELMEZTETÉS:** Az operációs rendszer visszaállítására használt Dell PC Factory Image Restore szolgáltatás véglegesen töröl minden adatot a merevlemezről, eltávolít minden olyan programot és illesztőprogramot, amit Ön a számítógép átvétele óta telepített. Ha módja van rá, készítsen biztonsági mentést az adatokról e szolgáltatások használata előtt. A Dell Factory Image Restore szolgáltatást csak abban az esetben használja, ha a rendszer-visszaállítás nem oldotta meg az operációs rendszer problémáját.

 **MEGJEGYZÉS:** A Dell Factory Image Restore egyes országokban és számítógépeken lehet, hogy nem elérhető.

 **MEGJEGYZÉS:** Ha a Dell Factory Image Restore nem található meg a számítógépén, akkor használja a Dell DataSafe Local Backup programot (lásd a „Dell DataSafe Local Backup helyi biztonsági mentés” részt a 74 oldalon) az operációs rendszer visszaállítására.

A Dell Factory Image Restore szolgáltatást csak mint végső módszert használja az operációs rendszer visszaállítására. Ez a szolgáltatás a merevlemez abba az állapotba állítja vissza, amelyben a számítógép vásárlásakor volt. Minden, a számítógép kézhezvétele óta telepített program és fájl, — többek között az adatfájlok is — véglegesen törölődnek a merevlemezről. Az adatfájlok közé tartoznak a dokumentumok, a számológépek, az e-mail üzenetek, a digitális fényképek, a zenefájlok stb. Lehetőség esetén készítsen biztonsági mentést minden adatról a Dell Factory Image Restore használata előtt.

Dell gyári lemezkép visszaállítása

1. Kapcsolja be a számítógépet.
2. Amikor a DELL™ embléma megjelenik, nyomja meg az <F8> billentyűt többször egymás után az **Advanced Boot Options** ablak megjelenéséig.
-  **MEGJEGYZÉS:** Ha túl sokáig vár és megjelenik az operációs rendszer logója, várjon tovább, amíg meg nem jelenik a Microsoft Windows asztal, ezután kapcsolja ki a számítógépet és próbálkozzon újra.
3. Válassza a **Számítógép javítása** lehetőséget.
A **rendszer-visszaállítási lehetőségek** ablak jelenik meg.
4. Válasszon billentyűzetet, majd kattintson a **Next** (Tovább) gombra.
5. A javítási opciók eléréséhez jelentkezzen be helyi rendszergazdaként. A parancssor eléréséhez írja be a **Felhasználó** neve mezőbe, hogy **rendszergazda**, majd kattintson az **OK** gombra.
6. Kattintson a **Dell Factory Image Restore** elemre.

Megjelenik a **Dell Factory Image Restore** üdvözlőképernyő.

 **MEGJEGYZÉS:** A konfigurációtól függően a **Dell Factory Tools**, majd a **Dell Factory Image Restore** lehetőséget választhatja.

7. Kattintson a **Next** (Tovább) gombra.
A **Confirm Data Deletion** (Adattörlés jóváhagyása) képernyő jelenik meg.

 **MEGJEGYZÉS:** Ha meg szeretné szakítani a Factory Image Restore használatát, kattintson a **Cancel** (Mégsem) gombra.

8. Kattintson a jelölőnégyzetbe, hogy jóváhagyja a merevlemez újraformázását és a rendszer szoftverek gyári állapotra történő visszaállítását, majd kattintson a **Next** (Tovább) gombra.

Elkezdődik a visszaállítási folyamat, amely öt vagy több percet is igénybe vehet. Az operációs rendszer és a gyárilag telepített alkalmazások visszaállításakor megjelenik egy üzenet.

9. Kattintson a **Finish** (Befejezés) gombra a számítógép újraindításához.

Segítségkérés

Amennyiben problémát tapasztal a számítógéppel, az alábbi lépésekben leírtak végrehajtásával diagnosztizálhatja és elháríthatja a problémát:

1. A számítógép problémájára vonatkozó információkért és műveletekért lásd a „Problémák megoldása” című részt az 57. oldalon.
2. A Dell Diagnostics program futtatására vonatkozó utasításokért lásd a „Dell Diagnostics” című részt a 67. oldalon.
3. Töltse ki a 87. oldalon található „Diagnosztikai ellenőrzőlistát”.
4. A telepítési és hibaelhárítási eljárások megkönnyítéséhez használja a Dell széles körű online szolgáltatásait, amelyek a Dell támogatási weboldalán (support.dell.com) állnak rendelkezésre. A Dell Support weboldalak teljesebb listájáért lásd az „Online szolgáltatások” című részt a 82. oldalon.

5. Amennyiben az előző lépések nem oldották meg a problémát, lásd: „Telefonszolgálat előtti teendők”, 86. oldal.



MEGJEGYZÉS: A Dell támogatást a számítógépe mellől hívja annak érdekében, hogy a támogató személyzet segítséget nyújthasson a szükséges műveletek végrehajtásában.



MEGJEGYZÉS: Nem minden országban áll rendelkezésre a Dell expressz szervizkód rendszer.

A Dell automatizált telefonos rendszerének utasítására írja be az expressz szervizkódot, hogy a hívás a megfelelő ügyfélszolgálati munkatárshoz kerüljön. Amennyiben nincsen expressz szervizkódja, nyissa meg a **Dell Accessories** mappát, kattintson duplán az **expressz szervizkód** ikonra, és kövesse az utasításokat.

 **MEGJEGYZÉS:** Az alábbi szolgáltatások közül nem mindegyik áll rendelkezésre az Egyesült Államokon kívül. A rendelkezésre állásukra vonatkozó információkért forduljon a Dell képviselőhöz.

Műszaki támogatás és ügyfélszolgálat

A Dell ügyfélszolgálatunk készséggel ad választ minden Dell hardverrel kapcsolatos kérdésre. Ügyfélszolgálatunk munkatársai számítógép alapú diagnosztikát használnak a gyors és pontos válaszok érdekében.

A Dell támogató szolgáltatásával történő kapcsolatfelvételhez lásd a „Telefonhívás előtti teendők” című részt az 86. oldalon, ezután keresse meg az Ön területén érvényes kapcsolatfelvételi információkat, vagy látogasson el a **support.dell.com** weboldalra.

DellConnect

A DellConnect™ egy egyszerű online hozzáférési eszköz, ami lehetővé teszi, hogy a Dell ügyfélszolgálati alkalmazottja egy szélessávú kapcsolattal hozzáférjen a számítógépéhez, majd diagnosztizálja, és megjavítsa a hibát az Ön felügyelete mellett. Bővebb információért látogasson el a **www.dell.com/DellConnect** weboldalra és kattintson a DellConnect hivatkozásra.

Online szolgáltatások

A Dell termékeit és szolgáltatásait az alábbi webhelyeken ismerheti meg:

- www.dell.com
- www.dell.com/ap (csak Ázsia/Dél-Kelet Ázsia)
- www.dell.com/jp (csak Japán)
- www.euro.dell.com (csak Európa)
- www.dell.com/la (Latin-Amerika és a Karib térség országai)
- www.dell.ca (csak Kanada)

A Dell Support az alábbi webhelyeken és e-mail címeken keresztül érhető el:

Dell Support weboldalak

- support.dell.com
- support.jp.dell.com (csak Japán)
- support.euro.dell.com (csak Európa)
- supportapj.dell.com (csak Ázsia/Délkelet-Ázsia)

Dell támogatás e-mail címek

- mobile_support@us.dell.com
- support@us.dell.com
- la-techsupport@dell.com (Latin-Amerika és a Karib térség országai)
- apsupport@dell.com (csak Ázsia/Dél-Kelet Ázsia)

Dell marketing és értékesítési e-mail címek

- apmarketing@dell.com (csak Ázsia/Dél-Kelet Ázsia)
- sales_canada@dell.com (csak Kanada)

Anonim fájltovábbító protokoll (FTP)

- ftp.dell.com

Bejelentkezési felhasználónév: `anonymous`, és jelszóként használja az e-mail címét.

Automatizált rendelési állapot szolgálat

Ha ellenőrizni szeretné az Ön által megrendelt Dell termékek állapotát, látogasson el a **support.dell.com** weboldalra, vagy hívja az automatikus megrendelés állapot szolgálatot. A rögzített hang megkéri Önt a rendelés megtalálásához és jelentéséhez szükséges adatok megadására.

Amennyiben problémája van rendelésével (például hiányzó vagy más alkatrészek, helytelen számlázás), forduljon a Dell ügyfélszolgálatához. Híváskor készítse elő számláját vagy a csomagszelvényét.

Az Ön régiójában használható telefonszámokra vonatkozó információkért lásd a „Kapcsolatfelvétel a Dell-lel” című részt a 88. oldalon.

Termékinformáció

Ha a Dell által forgalmazott további termékekkel kapcsolatos információkra van szüksége, vagy terméket szeretne megrendelni, látogasson el a Dell weboldalára a **www.dell.com** címen. Az Ön régiójában hívható telefonszámokra vagy a rendelkezésre álló márkakereskedőkre vonatkozó információkért lásd a „Kapcsolatfelvétel a Dell-lel” című részt a 88. oldalon.

Tételek visszaküldése javításra vagy visszafizetésre a jótállás feltételei alapján

Készítsen elő minden javításra vagy visszafizetésre visszaküldendő eszköz az alábbiak szerint:

 **MEGJEGYZÉS:** Mielőtt a terméket visszaküldi a Dellnek, készítsen biztonsági másolatot a merevlemezen, valamint a termékben lévő minden tárolóeszközön lévő összes adatról. Távolítson el minden bizalmas és személyes információt, valamint távolítsa el az eltávolítható adathordozókat, mint a CD-k és a PC-kártyák. A Dell nem felel semmilyen bizalmas vagy személyes információért, elveszett vagy megsérült adatokért, vagy megsérült, illetve elveszett eltávolítható adathordozóért, amelyek a visszaküldött készülékben vannak.

1. Hívja fel a Dellt, és kérje el a visszáru engedélyezési számot, és azt a doboz külsejére jól olvashatóan írja rá. Az Ön régiójában használható telefonszámokra vonatkozó információkért lásd a „Kapcsolatfelvétel a Dell-lel” című részt a 88. oldalon.
2. Küldje el a számla másolatát, és a visszaküldés okát is írja le részletesen.
3. Küldje el a diagnosztikai ellenőrzőlistát (lásd: „Diagnosztikai ellenőrzőlista”, 87. oldal), feltüntetve a futtatott tesztekét és a Dell Diagnostics hibaüzeneteit (lásd: „Dell Diagnostics”, 67. oldal).
4. Készülékcsere vagy visszafizetés esetén küldje el az eszköz(ök)höz tartozó kellékeket (váltóáramú adapter kábel, szoftverek, útmutatók stb.).

5. A visszaküldésre szánt berendezést csomagolja az eredeti (vagy azzal egyenértékű) csomagolásba.

 **MEGJEGYZÉS:** A szállítási költségeket Ön vállalja. Szintén Ön felelős a visszaküldött termék biztosításáért, valamint vállalja a termék eltűnésének kockázatát a szállítás közben. Utánvétellel küldött csomagokat a Dell nem fogad el.

 **MEGJEGYZÉS:** A fent említett követelményeket nem teljesítő csomagokat a Dell áruátvételi osztálya visszaküldi.

Telefonhívás előtt

-  **MEGJEGYZÉS:** Híváskor készítse elő az Express szervizkódot. A kód segítségével a Dell automata telefonos támogatásrendszere hatékonyabban irányítja hívását a megfelelő helyre. A szervizcímkéjére is szükség lehet.

A szervizcímke megkeresése

A számítógép szervizcímkeje a számítógép alján található.

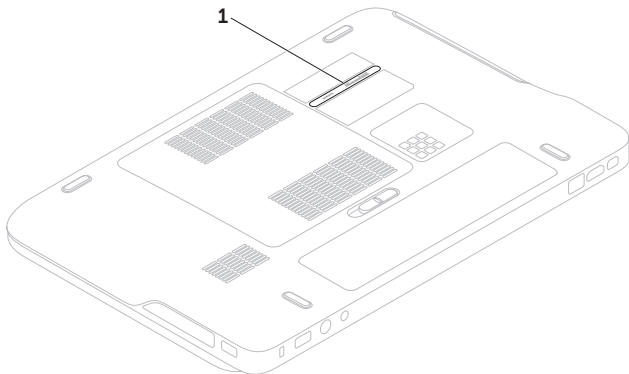

1 Szervizcímke

Ne felejtse el kitölteni a Diagnosztikai ellenőrzőlistát. Amennyiben lehetséges, kapcsolja be a számítógépet, mielőtt felhívja a Dellt segítségért, és a számítógép közelében lévő készülékről telefonáljon. Előfordulhat, hogy megkéri néhány parancs begépelésére, részletes információ átadására működés közben, vagy hogy próbálja ki más lehetséges hibaelhárítási lépést magán a számítógépen. Győződjön meg arról, hogy a számítógép dokumentációi elérhetőek.

Diagnosztikai ellenőrzőlista

- Név:
- Dátum:
- Cím:
- Telefonszám:
- Szervizcímke (vonalkód a számítógép alján):
- Expressz szervizkód:
- Visszaküldött termék visszáru azonosítószáma (ha kapott ilyen a Dell műszaki támogatást ellátó munkatársától):
- Operációs rendszer és verziója:
- Eszközök:
- Bővítőkártyák:
- Hálózatra csatlakozik? Igen/Nem
- Hálózat, verzió és hálózati adapter:
- Programok és verziók:

Segítségkérés

Nézze át az operációs rendszer dokumentációit, hogy meghatározhasa a rendszerindító fájlok tartalmát. Ha a számítógéphez nyomtató csatlakozik, nyomtasson ki minden fájlt. Ha mégsem, mentse el az összes fájl tartalmát, mielőtt felhívná a Dellt.

- Hibaüzenet, hangkód vagy diagnosztikai kód:
- A probléma leírása és a végrehajtott hibaelhárítási műveletek:

Kapcsolatfelvétel a Dell-lel

Az Egyesült Államokban élő ügyfelek számára: 800-WWW-DELL (800-999-3355).

 **MEGJEGYZÉS:** Amennyiben nem rendelkezik aktív internetkapcsolattal, elérhetőséget találhat a megrendelőlap, számlán, csomagolás szelvényen vagy a Dell termékkatalógusban.

A Dell többféle online és telefonos támogatási és szolgáltatási megoldást kínál. Az elérhetőség országonként és termékenként változik, és előfordulhat, hogy néhány szolgáltatás nem áll rendelkezésre az Ön régiójában.

A Dell elérése kereskedelmi, műszaki támogatás vagy ügyfélszolgálati ügyek miatt:

1. Látogasson el ide: www.dell.com/ContactDell.
2. Válassza ki az országot vagy a régiót.
3. Jelölje ki az igényeinek megfelelő szolgáltatás vagy támogatás linket.
4. Lépjen kapcsolatba a Dell-lel az Önnek legkényelmesebb módon.

Még több információ és erőforrás

Mire van szüksége:

Lásd:

az operációs rendszer újratelepítése

„Rendszer-visszaállító adathordozó“ a 77. oldalon

futtasson le egy diagnosztikai programot a számítógépéhez

„Dell Diagnostics“ a 67. oldalon

rendszer-szoftver újratelepítése

„My Dell Downloads“ (Saját Dell letöltések) a 65. oldalon

további információk a Microsoft® Windows® operációs rendszerről és funkcióiról

support.dell.com

a számítógép bővítése új komponenssel, mint egy új merevlemez

lásd a *Szervizelési kézikönyvet* a **support.dell.com/manuals** weboldalon

elhasznált vagy hibás alkatrész újratelepítése vagy cseréje.



MEGJEGYZÉS: Bizonyos országokban az alkatrészek felnyitása és cseréje a jótállást érvénytelenítheti. Mielőtt felnyitná a számítógépet, olvassa el jótállás és a visszaküldés feltételeit.

Mire van szüksége:

legjobb biztonsági gyakorlatok a számítógép számára

jótállási információk, feltételek és kikötések (csak az Egyesült Államokban), biztonsági utasítások, szabályozással kapcsolatos információk, ergonómiai információk és végfelhasználói licencmegállapodás

a szervizcímke/expressz szervizkód megkeresése — A számítógépet a szervizcímkével kell azonosítani a **support.dell.com** webhely használatakor vagy a műszaki támogatás igénybevételekor

illesztőprogramok és letöltések; olvass el! fájlok műszaki támogatás vagy termék súgó

a megrendelés állapotának ellenőrzése új beszerzés esetén

megoldások és válaszok az általános problémákra információk szakemberek, tapasztaltabb felhasználók számára fontos fejlesztésekről vagy frissített műszaki dokumentációkról

Lásd:

a számítógéphez kapott biztonsági és szabályozásokkal kapcsolatos információk rendelkezésre állnak a Megfelelőség a szabályozásoknak weboldalon a következő címen: **www.dell.com/regulatory_compliance**



a számítógép alja

a **Dell támogatási központ**. A **Dell támogatási központ** elindításához kattintson az asztal értesítési területén található  ikonra.

support.dell.com

Műszaki adatok

Ez a fejezet azokat az információkat tartalmazza, amelyekre a számítógép beállítása, frissítése és az illesztőprogramok frissítése során szüksége lehet.

 **MEGJEGYZÉS:** A kínált opciók régióként eltérőek lehetnek. A számítógép konfigurálására vonatkozó bővebb információért lásd a Dell támogatási központ **A rendszerről** című részét. A Dell támogatási központ elindításához kattintson az asztal értesítési területén található  ikonra.

Számítógép modell

Dell™ XPS™ L501X

A számítógép adatai

Rendszer lapkakészlet	Mobile Intel® 5 sorozatú expressz chipkészlet HM57
Processzortípus	Intel More™ i3 Intel More i5 Intel More i7 Intel Pentium®

Memória

Memóriamodul csatlakozó	kétfelhasználós SODIMM csatlakozók
Memóriamodul kapacitás	1 GB, 2 GB és 4 GB
Minimális memória	2 GB
Maximális memóriaméret	8 GB

Memória

Memória típusa 1066 MHz/1333 MHz
SODIMM DDR3

MEGJEGYZÉS: A memória frissítésére vonatkozó információkért lásd a *Szervizelési kézikönyvet* a **support.dell.com/manuals** weboldalon.

Csatlakozók

Audio egy mikrofon bemeneti csatlakozó, egy sztereó fejhallgató/hangszóró csatlakozó

MEGJEGYZÉS: A csatlakozók 5.1 csatornás hangrendszer beállítására is használhatók

S/PDIF egy fejhallgató/digitális S/PDIF kombinált csatlakozó

Mini Card egy teljes méretű Mini-Card nyílás
egy fél méretű Mini-Card nyílás

Csatlakozók

HDMI csatlakozó egy 19-tűs csatlakozó

Hálózati adapter egy RJ45 csatlakozó

USB két 4-tűs, USB 3.0 kompatibilis csatlakozó

Mini-DisplayPort egy 20-tűs csatlakozó

eSATA egy 7-tűs/4-tűs eSATA/USB kombinált csatlakozó PowerShare funkcióval

Médiakártya-olvasó egy 9 az 1-ben nyílás

Antenna bemeneti csatlakozó egy MCX csatlakozó (opcionális)

Médiakártya-olvasó

Támogatott kártyák	Secure Digital (SD) memóriakártya
	Secure Digital Input Output (SDIO)
	SDHC (biztonságos digitális nagy kapacitású) kártya
	Secure Digital eXtended Capacity (SDXC)
	Memory Stick
	Memory Stick PRO
	MSXC memóriakártya
	Multimédia kártya (MMC)
	xD-Picture Card

Kamera

Kamera felbontás	2,0 megapixel HD
Videó felbontás	1280 x 720

Kommunikáció

Modem (opcionális)	külső V.92 56 K USB modem
Hálózati adapter	10/100/1000 Ethernet LAN az alaplapon
Vezeték nélküli	WLAN, WWAN (opcionális), WiMAX/Wi-Fi abgn/agn és Bluetooth® vezeték nélküli technológia (opcionális)/ WiDi (opcionális)
TV	TV hangoló kártya (opcionális)

Audio

Audiovezérlő	Realtek ALC665
Hangszórók	2 x 1,5 Watt + 2,5 Watt
Hangerő szabályozás	szoftver program menük és médiavezérlők

Videokártya

Integrált

Videó vezérlő Intel HD grafikus kártya

Videó memória maximum 256 MB

Különálló

Videó vezérlő NVIDIA GeForce GT 420M
NVIDIA GeForce GT 435M

Videó memória 1 GB/2 GB DDR3

Monitor

Típus 15,6 hüvelykes HD WLED, TrueLife
15,6 hüvelykes teljes HD RGBLED, TrueLife
Multi-touch 15,6 hüvelykes HD WLED, TrueLife (opcionális)

Monitor

Méretek:

Magasság 193,54 mm

Szélesség 344,23 mm

Átló 396,42 mm

Maximális felbontás 1920 x 1080

Frissítési frekvencia 60 Hz

Működési szög 0° (zárva) - 135°

Vízszintes látószög 40/40

Függőleges látószög 15/30 (H/L)

Képpont méret 0,2265 mm x 0,2265 mm

Akkumulátor

9 cellás „intelligens“ lítium-ion:

Magasság 221,07 mm

Szélesség 54,35 mm

Mélység 42,53 mm

Tömeg 0,49 kg

6 cellás „intelligens“ lítium-ion:

Magasság 209,19 mm

Szélesség 54,35 mm

Mélység 20,40 mm

Tömeg 0,33 kg

Feszültség 13,3 V (6/9 cellás)

Töltési idő
(körülbelül) 4 óra (kikapcsolt
számítógép mellett)

Akkumulátor

Üzemidő az akkumulátor üzemideje
a működési feltételektől függ

Gombelem CR-2032

Váltóáramú adapter

 **MEGJEGYZÉS:** kizárólag a számítógép műszaki leírásában szereplő váltóáramú adaptert használja. A részletekért olvassa el a számítógéphez mellékelt biztonsági információkat.

Bemeneti feszültség 100-240 VAC/11-16 VDC

Bemeneti áramerősség (maximum) 1,50 A/2,30 A/2,50 A

Bemeneti frekvencia 50-60 Hz

Kimeneti feszültség 90 W/130 W

Váltóáramú adapter

Kimeneti feszültség

90 W 4,62 A (folyamatos)

130 W 6,70 A (folyamatos)

Névleges kimeneti feszültség 19,5 volt egyenáram

Működési hőmérséklet 0° - 40 °C
(32° - 104 °F)

Tárolási hőmérséklet -40° - 70 °C
(-40° - 158 °F)

Billentyűzet (háttérvilágítással)

Billentyűk száma 86 (Egyesült Államok és Kanada);
87 (Európa); 90 (Japán);
87 (Brazília)

Elrendezés QWERTY/AZERTY/Kanji

Érintőpanel

X/Y pozíciós felbontás (grafikus üzemmód) 240 cpi

Méret:

Szélesség 100 mm

Magasság 56 mm

Fizikai jellemzők

Magasság 32,2 mm - 38,2 mm

Szélesség 381 mm

Mélység 265,4 mm

Súly (6-cellás akkumulátorral) konfigurálható 2,8 kg alá

Számítógép környezete

Hőmérséklet
tartomány:

Működési	0° - 35 °C (32° - 95 °F)
Tárolási	-40° - 65 °C (-40° - 149 °F)

Relatív páratartalom (maximum):

Működési	10 % - 90 % (nem lecsapódó)
Tárolási	5 % - 95 % (nem lecsapódó)

Maximális rezgés (véletlenszerű rezgésskála
használatával, amely a felhasználó
környezetet szimulálja):

Működési	0,66 GRMS
Kikapcsolt állapotban	1,30 GRMS

Számítógép környezete

Maximális fizikai behatás (működés közben —
a Dell Diagnostics program a merevlemezen
történő futtatásakor mért 2 ms félszinuszos
impulzussal; kikapcsolt állapotban —
a merevlemez-meghajtó parkoltatott állapotában
mért 2 ms félszinuszos impulzussal):

Működési	110 G
Kikapcsolt állapotban	160 G

Magasság
(maximum):

Működési	-15,2 - 3048 m
Tárolási	-15,2 - 10 668 m

Légekörszennyezési
szint

legfeljebb G2-es osztályú
az ISA-S71.04-1985 jelű
szabvány szerint

Függelék

Macrovision termék közlemény

A termék szerzői jogok védelmére szolgáló technológiát tartalmaz, amelyet a Macrovision Corporation és mások tulajdonában lévő, az Amerikai Egyesült Államokban bejegyzett szabadalom, illetve szerzői jog véd. A szerzői jog hatálya alá tartozó védelmi technológia kizárólag a Macrovision Corporation engedélyével, csak otthoni vagy egyéb korlátozott megtekintési célra használható fel, amennyiben a Macrovision Corporation más felhatalmazást nem ad. Tilos a termék visszafejtése vagy gépi kódból történő visszafordítása.

NOM vagy nem hivatalos mexikói szabványokra vonatkozó információk (Csak Mexikó esetén)

A jelen dokumentumban ismertetett készülék(ek)re vonatkozóan az alábbi információkat biztosítjuk, mint azt a Hivatalos Mexikói Szabvány (NOM) előírja:

Importőr:

Dell México S.A. de C.V.

Paseo de la Reforma 2620 – Flat 11°

Col. Lomas Altas

11950 México, D.F.

Szabályozás

Szerinti modellszám	Feszültség	Frekvencia	Elektromos áramfogyasztás	Kimeneti feszültség	Kimeneti intenzitás
P11F	100-240 VAC/ 11-16 VDC	50-60 Hz	1,50 A/2,30 A/ 2,50 A	19,5 volt egyenáram	4,62 A/6,70 A

A részletekért olvassa el a számítógéphez mellékelt biztonsági információkat.

A biztonsági gyakorlatokra vonatkozó bővebb információért látogasson el a Regulatory Compliance Homepage (megfelelés a szabályozásoknak) weboldalra a www.dell.com/regulatory_compliance webcímen.

Tárgymutató

A

akkumulátor állapotjelző fény **31**

B

B-CAS kártya **14**

beállítás, mielőtt elkezdené **7**

biztonsági mentés és visszaállítás **51**

bővebb információ keresése **89**

C

CD-k, lejátszás és létrehozás **51**

csatlakoztatás

az internethez **20**

D

DataSafe Local Backup **74**

DellConnect **81**

Dell Diagnostics (Dell-diagnosztika) **67**

Dell Factory Image Restore gyári lemezkép
visszaállítása **78**

Dell hívása **86**

Dell Stage **52**

Dell támogatási központ **64**

Dell Dock **56**

Diagnosztikai ellenőrzőlista **87**

DVD, lejátszás és létrehozás **51**

E

e-mail címek

műszaki támogatásért **82**

Érintő képernyő

Mozdulatok **46**

Érintőpanel

Mozdulatok **36**

F

források, több keresése **89**

FTP bejelentkezés, névtelenül **82**

G

garanciális visszaküldés **84**

gyári lemezkép visszaállítása **78**

H

hálózati csatlakozás

kijavítás **59**

Hangvezérlőpult **41**

Hardver hibaelhárító **67**

hardver problémák

diagnosztizálás **67**

I

Internet csatlakozás **20**

ISP

internetszolgáltató **20**

K

Kamera **45**

Kapcsolatfelvétel a Dell-lel online **88**

L

levegő áramlása **7**

M

meghajtók és letöltések **90**

memória problémák

megoldás **61**

merevlemez aktivitásjelző lámpa **31**

mini-DisplayPort csatlakozó **29**

Multimédiavezérlő gombok **38**

műszaki adatok **91**

N

NVIDIA Optimus technológia **54**

O

Optikai meghajtó
Használat **42**

P

problémák, megoldás **57**
problémák megoldása **57**

R

Rendszer-visszaállítás **73**
Rendszer-visszaállító adathordozó **77**
Rendszerbeállítás **38**
 belépés **38**
 funkcióbillentyű viselkedése **38**
rendszer újratelepítési opciók **72**
Rendszerüzenetek **65**

S

SIM kártya **14**
Súgó
 segítség és támogatás kérése **80**
számítógép képességek **50**
számítógép üzembe állítás **7**
szoftverfunkciók **50**
szoftver problémák **62**

T

támogató e-mail címek **82**
támogató weboldalak
 világszerte **82**
tápellátási problémák, megoldás **60**
tápkábelek, használat **8**
termékek
 információ és vásárlás **83**
termékek szállítása
 visszaküldés és javítás **84**
TV hangoló **19**

U

ugrás **46**

ügyfélszolgálat **81**

USB PowerShare **25**

V

Vezérlősáv **31**

vezetékes hálózat

 hálózati kábel, csatlakoztatás **9**

vezeték nélküli

 kijelző **18**

vezeték nélküli hálózati csatlakozás **59**

W

Windows

 Program-kompatibilitás varázsló **62**

Windows Mobilközpont **39**

Írországban nyomtatva.

www.dell.com | support.dell.com



0CY95DA00