



TH683

Digitális projektor

Home Cinema sorozat

Felhasználói kézikönyv

# Tartalom

<b>Fontos biztonsági tudnivalók.....</b>	<b>3</b>
<b>Áttekintés .....</b>	<b>7</b>
A kivetítő jellemzői .....	7
Csomag tartalma.....	8
A kivetítő külső nézete .....	9
Kezelőszervek és működésük .....	11
<b>A kivetítő elhelyezése.....</b>	<b>16</b>
A hely kiválasztása .....	16
A vetített kép beállítása kívánság szerinti méretre .....	17
<b>Csatlakoztatás .....</b>	<b>18</b>
HDMI-csatlakozó.....	19
Intelligens eszközök csatlakoztatása .....	20
Komponens videó csatlakozás ....	22
Videó csatlakozás .....	23
Számítógép/PC csatlakozás .....	24
Videó forráseszközök csatlakoztatása .....	25
Hanglejátszás a kivetítőn keresztül.....	26
<b>Működés .....</b>	<b>27</b>
A kivetítő indítása.....	27
A vetített kép beállítása.....	30
<b>Menüfunkciók .....</b>	<b>32</b>
Az OSD menük használatáról.....	32
Az Alap OSD menü használata ...	34
A Speciális OSD menü használata .....	38
A kivetítő rögzítése .....	39
A jelszavas védelem használata .....	39
Bemeneti jel váltása.....	42
Kép menü .....	43
Hangbeáll. menü .....	48
Megjelenítés menü .....	49
RENDSZERBEÁLLÍTÁS:	
Alapszintű menü .....	51
RENDSZERBEÁLLÍTÁS:	
Speciális menü .....	52
Információk menü .....	54
A kivetítő kikapcsolása .....	55
Speciális OSD menü szerkezete .....	56
<b>Karbantartás.....</b>	<b>59</b>
A kivetítő ápolása .....	59
Lámpa információk .....	60
<b>Hibaelhárítás .....</b>	<b>66</b>
<b>Műszaki adatok .....</b>	<b>67</b>
A kivetítő műszaki adatai.....	67
Méretek.....	68
Időzítés táblázat.....	69
<b>Garancia és szerzői jogi információk .....</b>	<b>75</b>

# Fontos biztonsági tudnivalók

A kivetítő tervezése és tesztelése a számítástechnikai eszközökre vonatkozó legújabb biztonsági szabványok alapján történt. A termék biztonságos használata azonban csak úgy biztosítható, ha betartja a kézikönyvben szereplő és a terméken feltüntetett utasításokat.

1. **A kivetítő használata előtt kérjük, olvassa el a kézikönyvet.** Őrizze meg későbbi használatra.

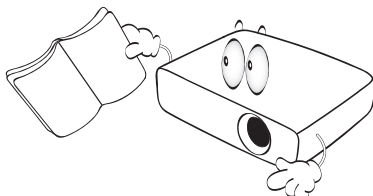

2. **A kivetítő működése közben ne nézzen közvetlenül a lencsébe.** Az erős fénysugár károsíthatja a szemét.

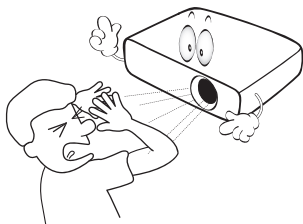

3. **Bizza a javítást képzett szakemberre.**

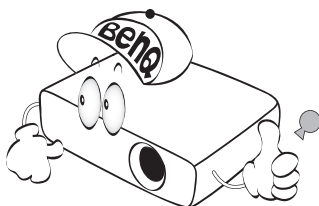

4. Egyes országokban a hálózati feszültség NEM stabil. A kivetítőt úgy terveztük, hogy az működjön a 100 V-tól a 240 V-ig terjedő, váltakozó áramú hálózatokban, de az nem tolerálja a  $\pm 10$  V-nál nagyobb feszültség-ingadozást. **Ahol ingadozó az áramellátás vagy valószínű az áramkimaradás, javasolt a kivetítőt stabilizátor, túláramvédelem vagy szünetmentes tápegység (UPS) közbeiktatásával csatlakoztatni a hálózatra.**

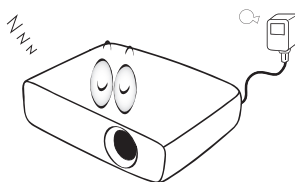

5. A kivetítő működése közben semmivel sem szabad a vetítőobjektívet eltakarni, mert a tárgyak ott felmelegedve deformálódhatnak, vagy akár tüzet is foghatnak. A lámpa ideiglenes kikapcsolásához nyomja meg az **BLANK** gombot a távvezérlőn.

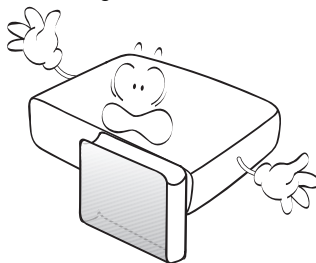

6. A lámpa rendkívül forróvá válik működés közben. A lámpa burkolatának csere céljából történő felnyitása előtt legalább 45 percig hagyja hűlni a kivetítőt.

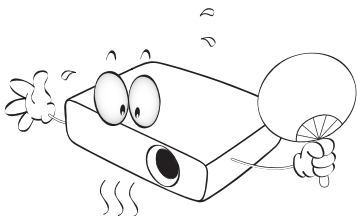

7. A lámpát névleges élettartamán túl nem szabad működtetni. A névleges élettartamukon messze túlmenő használat következtében a lámpák ritkán eltörhetnek.

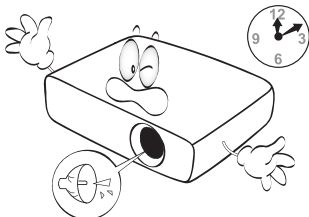

8. Soha ne cseréljen lámpaszervélynyt vagy bármilyen elektronikus alkatrészt, ha a kivetítő csatlakozik az elektromos hálózathoz.

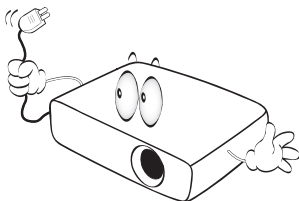

9. Ne helyezze ezt a terméket labilis kocsira, állványra vagy asztalra. A termék leeshet és súlyosan megsérülhet.

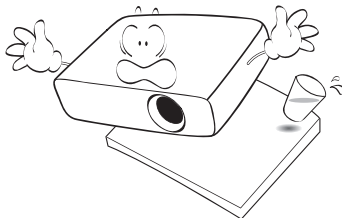

10. Ne kísérelje meg szétszerelni a kivetítőt. A belül található veszélyes nagyfeszültség halálos sérülést okozhat, ha áram alatt levő részhez ér. Az egyetlen, felhasználó által szervizelhető alkatrész a lámpa, amely saját, levehető fedéllel rendelkezik. Más burkolatot semmi esetben sem szabad eltávolítani. A szervizelést csak megfelelő képesítéssel rendelkező szakemberrel végeztesse.

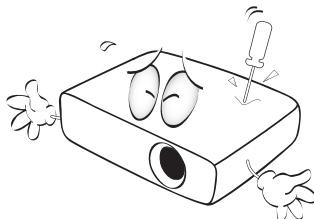

11. A kivetítő működése közben a hűtőrács irányából meleg levegő és erre jellemző szag áramolhat. Ez normális jelenség, nem hiba.



12. Ne helyezze a kivetítőt az alábbi környezetbe.
- Rosszan szellőző vagy szűk helyen. A kivetítőt legalább 50 cm távolságra helyezze el a faltól és legyen biztosított körülötte a levegő szabad áramlása.
  - Ahol a hőmérséklet túlzottan meleggé válhat, például zárt ablakú autó belsejében.
  - Ahol a nedvesség, por vagy cigarettafüst az optikai alkatrészek szennyeződését okozhatja, rövidítve ezzel a kivetítő élettartamát és homályosabbá téve a képet.

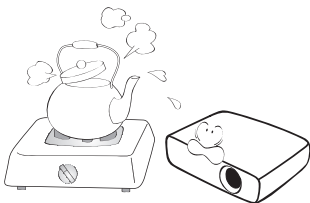

- Tűzriasztók közelében
- Olyan helyek, ahol a környezet hőmérséklete  $40^{\circ}\text{C}$  /  $104^{\circ}\text{F}$  fölötti.
- A 3 000 m (10 000 láb) tengerszint feletti magasságot meghaladó helyekre.

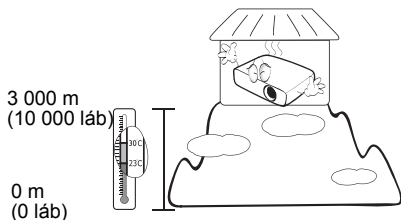

13. Ne zárja el a szellőzőnyílásokat.
- A kivetítőt ne helyezze takaróra, ágyneműre vagy más puha felületre.
  - A kivetítőt nem szabad ruhával vagy más tárggyal letakarni.
  - Ne helyezzen gyúlékony anyagot a kivetítő közelébe.

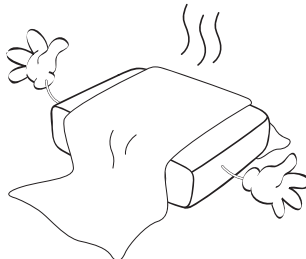

Ha a szellőzőnyílásokat akadályozza, akkor a kivetítő túlmelegedhet, amit tüzet okozhat.

14. A kivetítőt mindig egyenes, vízszintes felületre helyezve használja.
- Ne használja bal-jobb irányban 10 foknál nagyobb mértékben, vagy előre-hátra irányban 15 foknál nagyobb mértékben megdőntött helyzetben. A kivetítő használata nem teljesen vízszintes helyzetben a lámpa hibás működését vagy károsodását okozhatja.

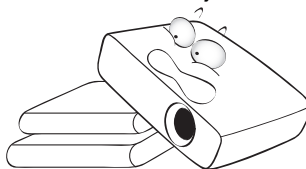

15. Ne állítsa függőleges helyzetbe a kivetítőt. Ilyenkor a kivetítő felborulhat, ami sérüléssel járhat, vagy kárt okozhat a kivetítőben.

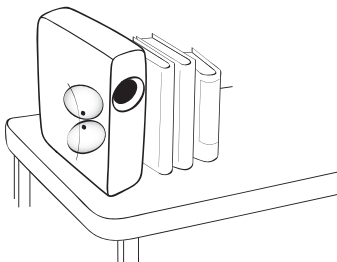

16. Ne lépjen a kivetítőre, és ne tegyen rá súlyos tárgyakat. A kivetítő valószínű fizikai károsodásán felül ez baleset és esetleges sérülés forrása is lehet.

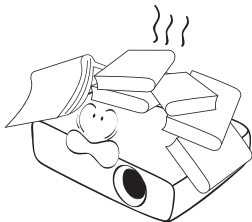

17. Ne helyezzen folyadékot a kivetítőre vagy annak közelébe. A kivetítőbe fröccsenő folyadékok miatt az meghibásodhat. Ha a kivetítőbe mégis folyadék kerül, húzza ki a csatlakozódugót a hálózati aljzataból és hívja a BenQ-t a kivetítő javítása érdekében.

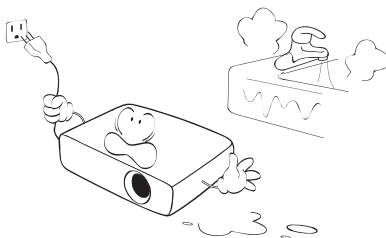

18. A termék fordítva is képes képet megjeleníteni, így mennyezetre is lehet szerelni.

 **A kivetítőt a BenQ mennyezeti szerelőkészlettel szabad felszerelni és ügyelni kell a biztonságos rögzítésre.**

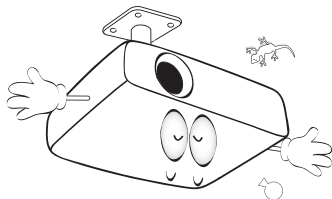

## **A kivetítő mennyezetre szerelése**

Célunk, hogy Ön teljes mértékben elégedett legyen a BenQ kivetítő használatával, ezért fel kell hívunk figyelmét az esetleges személyi sérülések és anyagi károk megelőzését célzó biztonsági óvintézkedésekre. Ha a kivetítőt a mennyezetre kívánja felszerelni, mindenképp a megfelelő BenQ mennyezeti szerelőkészlet használatát javasoljuk és nagyon fontos a megbízható, biztonságos rögzítésre is ügyelni.

Ha nem a BenQ mennyezeti szerelőkészletet használja a kivetítő felszereléséhez, fennáll a veszélye annak, hogy a helytelen méretű vagy hosszúságú csavarok miatt a nem kielégítő rögzítés következtében a kivetítő leesik a mennyezetről.

A BenQ mennyezeti szerelőkészletet megvásárolhatja ugyanott, ahol a BenQ kivetítőt. A BenQ különálló Kensington zár kompatibilis biztonsági kábel vásárlását is javasolja, amelyet a kivetítőn a Kensington zár nyílásába és a mennyezeti tartókonzol alapjához kell erősíteni. Ez fogja a kivetítőt megtartani, abban az esetben, ha annak rögzítése a szerelőkonzolon kilazulna.



Hg - a lámpa higanyt tartalmaz. A helyi ártalmatlanítási törvényeknek megfelelően kezelendő. Lásd: [www.lamprecycle.org](http://www.lamprecycle.org).

# Áttekintés

## A kivetítő jellemzői

- **Full HD-kompatibilis**  
A kivetítő kompatibilis a Standard Definition TV (SDTV) 480i, 576i, Enhanced Definition televízió (EDTV) 480p, 576p és High Definition TV (HDTV) 720p, 1080i/p 60Hz formátummal, valódi 1:1 leképezést biztosító 1080p formátummal.
- **Kiváló képminőség**  
A kivetítő nagy felbontásának, kiváló házi-mozis fényerejének, magas kontrasztarányának, élénk színének és gazdag szürkeárnyalat-visszaadásának köszönhetően kiváló képminőséget kínál.
- **Nagy fényerő**  
A kivetítő szupernagy fényerejének köszönhetően kiváló képminőséget képes elérni normál környezeti megvilágítás mellett, így jobb teljesítményt nyújt, mint a normál kivetítők.
- **Erőteljes színvisszaadás**  
A kivetítő 6 szegmenses színkerekkel rendelkezik, ami valóságghű színmélységet és -terjedelmet biztosít, szemben a kevesebb szegmensesselel rendelkező színkerekkel.
- **Gazdagabb szürkeárnyalatok**  
Ha gyenge megvilágítás mellett használják, az automata gammavezérlés kiváló szürkeárnyalatos megjelenítést biztosít, ami felfedi az árnyékos vagy éjszakai/sötét jelenetek részleteit.
- **Kettős OSD**  
Kétféle OSD menüt terveztek a különböző használati szokásoknak megfelelően: az **Alapszintű** OSD magától értetődő és fogyasztók számára készült, míg a **Speciális** OSD hagyományos használhatóságot kínál.
- **A bemenetek és videoformátumok széles választéka**  
A kivetítő a bemenetek széles választékát támogatja a video- és PC berendezésekhez történő csatlakoztatáshoz, pl. komponens videó és kompozit videó, valamint kettős HDMI és PC.
- **3D funkció**  
Lehetővé teszi a 3D filmek, videók és sportesemények adásainak élvezetét sokkal élethűbb, mélységteralommal rendelkező képekkel HDMI-n keresztül.
- **Beépített hangszóró(k)**  
Beépített hangszóró(k), ami kevert mono audiót biztosít, ha az audió bemenet csatlakoztatva van.
- **SmartEco**  
A SmartEco™ technológiának köszönhetően a lámpa energiafogyasztásából akár 70% takarítható meg a tartalom fényerejének megfelelően, ha a SmartEco módot választják.
- **A SmartEco™ dinamikus energiatakarékosságot aktivál**  
A SmartEco™ technológia a vetítőlámpa rendszer működtetésének új módját kínálja és a tartalom fényerejének megfelelően takarékoskodik a lámpateljesítménnyel.
- **Leghosszabb lámpa élettartam a SmartEco™ technológiának köszönhetően**  
A SmartEco™ technológia csökkenti az áramfogyasztást és növelheti a lámpa élettartamát.
- **Az ECO BLANK csökkenti a lámpa energiafogyasztását**  
Az ECO BLANK gomb megnyomásával azonnal elrejtetheti a képet és csökkentheti a lámpa fogyasztását.

# Csomag tartalma

Óvatosan bontsa ki a csomagot és ellenőrizze, hogy tartalmaz-e mindent az alább megadottak közül. Ha valami hiányzik, azt a vásárlás helyén kell jeleznie.

## Mellékelt tartozékok

 A csomag az adott országnak megfelelő tartozékokat tartalmazza, amely eltérő lehet az ábrán szereplőktől.

\*A garanciajegy csak egyes területeken képezi a csomag részét. Bővebb felvilágosítást a forgalmazótól kaphat.

Az európai sku nem tartalmazza a VGA-kábelt mint tartozékot.

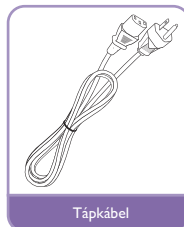
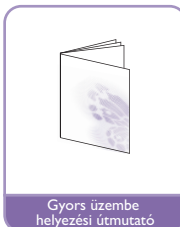
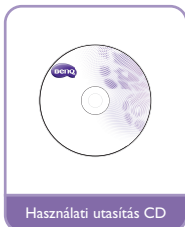
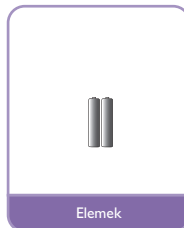
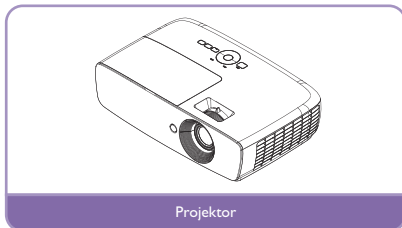

## Egyéb tartozékok

 Az alábbi kiegészítők tekintetében bővebb felvilágosítást a forgalmazótól kaphat.

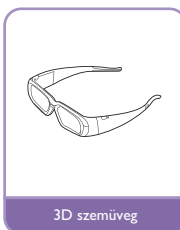
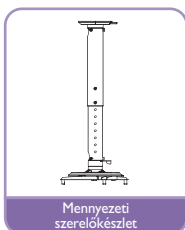
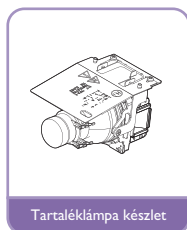

# A kivetítő külső nézete

## Első/felső oldal

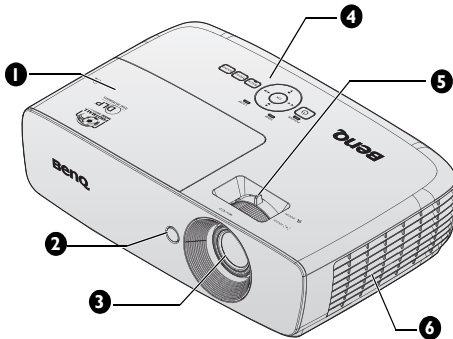

## Hátlap/alsó oldal

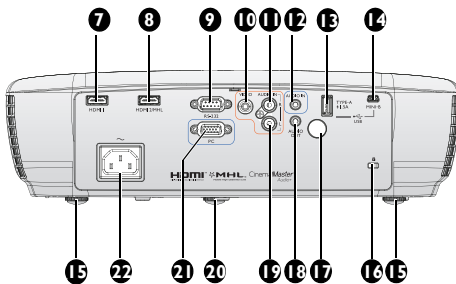

1. Lámparekesz fedele
2. Elülső infravörös távérzékelő
3. Vetítőobjektív
4. Külső kezelőpult  
(Bővebben lásd: „Vezérlőpult”  
a(z) 11. oldalon.)
5. Fókusz-beállító és zoom gyűrű
6. Szellőzőnyílás (hideg levegő  
beszívás)
7. HDMI1 bemeneti csatlakozó
8. HDMI 2 / MHL kettős mód port  
A csatlakoztatott MHL-  
kompatibilis intelligens eszköz  
töltése is lehetséges, amíg a  
kivetítő tápfeszültséget kap.
9. RS-232 vezérlő port  
Ide csatlakoztathat PC-t vagy  
házi-mozi vezérlő-/automatizálási  
rendszert.
10. VIDEO bemeneti csatlakozó
11. AUDIO bemeneti csatlakozó (J)
12. AUDIO bemeneti csatlakozó
13. USB Type A 1,5 A  
A vezeték nélküli vevődoboz  
feltöltéséhez való.
14. USB Mini B bemeneti csatlakozó  
Szervizhez való.
15. Hátsó állítható láb
16. Kensington lopás elleni zár  
nyílása
17. Hátsó infravörös távvezérlő-  
érzékelő
18. AUDIO kimeneti csatlakozó
19. AUDIO bemeneti csatlakozó (B)
20. Első állítható láb
21. COMPUTER PC bemeneti  
csatlakozó
22. AC tápkábel bemenet

## Alulnézet

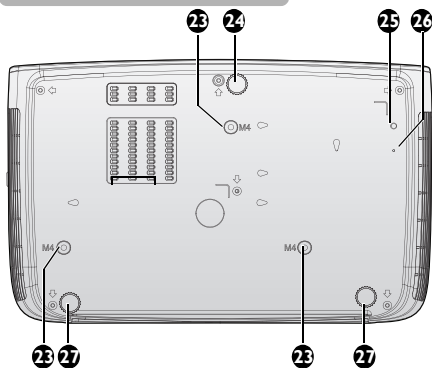

- 23. Lyukak mennyezetre szereléshez
- 24. Első állítható láb
- 25. WDP02 konzol csavarlyuk
- 26. WDP02 konzol rögzítőnyílás
- 27. Hátsó állítható láb

# Kezelőszervek és működésük

## Vezérlőpult

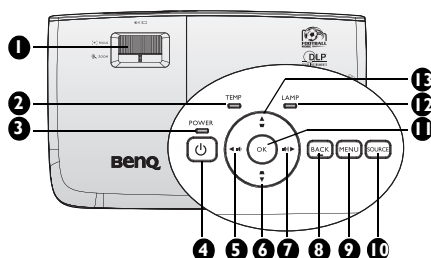

- 1. FOCUS/ZOOM gyűrű**  
A vetített kép megjelenésének beállításához való. Bővebben lásd: „[A képméret és élesség finombeállítása](#)” a(z) 30. oldalon.
- 2. Hőmérsékletet jelző lámpa**  
Akkor kezd pirosan világítani, ha a kivetítő hőmérséklete túl magasá vált. Bővebben lásd: „[Kijelzések](#)” a(z) 65. oldalon.
- 3. Működésjelző lámpa**  
A kivetítő működése közben világít vagy villog. Bővebben lásd: „[Kijelzések](#)” a(z) 65. oldalon.
- 4. POWER**  
Vált a kivetítő készenléti és bekapcsolt állapota között.  
Bővebben lásd: „[A kivetítő indítása](#)” a(z) 27. oldalon és „[A kivetítő kikapcsolása](#)” a(z) 55. oldalon.
- 5. Bal/ Hangerő csökkentése**  
Hangerő szabályozása.
- 6. Trapéztorzítás/Nyíl gombok ( / Le)**  
A ferde szögű vetítésből adódóan torzult kép kézi korrigálása. Bővebben lásd: „[Trapéztorzítás korrekciója](#)” a(z) 31. oldalon.
- 7. Jobb/ Hangerő növelése**  
Hangerő szabályozása.  
Amikor látható a képernyőmenü (OSD), a 5-as, 6-as, 7-as és 13-es gombokat iránygombként lehet használni a kívánt menüelemek kiválasztásához, illetve módosítások végzéséhez. Bővebben lásd: „[A Speciális OSD menü használata](#)” a(z) 38. oldalon.
- 8. BACK**  
Visszaugrik az előző OSD menüre, kilép és menti a menübeállításokat.
- 9. MENU**  
Bekapcsolja a képernyőmenüt (OSD). Visszaugrik az előző OSD menüre, kilép és menti a menübeállításokat. Bővebben lásd: „[A Speciális OSD menü használata](#)” a(z) 38. oldalon.
- 10. SOURCE**  
Megjeleníti a jelforrás kiválasztó sávot. Bővebben lásd: „[Bemeneti jel váltása](#)” a(z) 42. oldalon.
- 11. OK**  
Kiválaszt egy elérhető kép beállítási módot. Megerősíti a képernyőmenü (OSD) kijelölt elemét. Bővebben lásd: „[A Speciális OSD menü használata](#)” a(z) 38. oldalon.
- 12. Lámpa jelzőfény**  
A lámpa állapotát jelzi. Világít vagy villog, ha a lámpával probléma adódott. Bővebben lásd: „[Kijelzések](#)” a(z) 65. oldalon.
- 13. Trapéztorzítás/Nyíl gombok ( / Fel)**  
A ferde szögű vetítésből adódóan torzult kép kézi korrigálása. Bővebben lásd: „[Trapéztorzítás korrekciója](#)” a(z) 31. oldalon.

# Távirányító

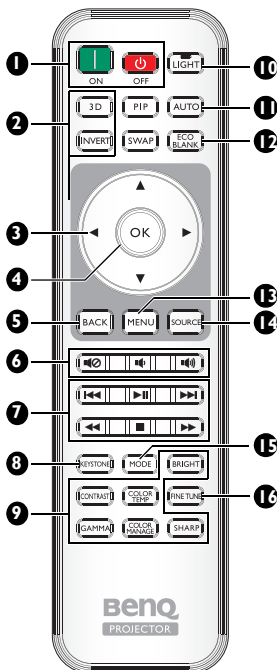

## 1. **ON, OFF**

A kivetítőt be- és kikapcsolt mód között váltja.

## 2. **3D, MEGFORDÍTÁS**

Megnyitja a **3D** menüt és a megfordítás funkciót be-, illetve kikapcsolja.

## 3. **Nyílombok (▲ Fel/▼ Le/◀ Bal/▶ Jobb)**

Amikor látható a képernyőmenü (OSD), ezeket a gombokat iránygombként lehet használni a kívánt menüelem kiválasztásához, illetve módosítások végzéséhez.

Ha az OSD menü nem aktív és MHL-kapcsolódási módban van, ezek a nyílombok intelligens eszköze vezérlésére is használhatóak.

## 4. **OK**

Megerősíti a kijelölt OSD menütételt. Ha az OSD menü nem aktív és MHL-kapcsolódási módban van, használja a gombot a kijelölt elem megerősítésére intelligens eszköze OSD menüjén.

## 5. **BACK**

Visszaugrik az előző OSD menüre, kilép és menti a menübeállításokat. Ha az OSD menü nem aktív és MHL-kapcsolódási módban van, használja a gombot, hogy visszatérjen intelligens eszköze OSD menüjébe, vagy kilépjen onnan.

## 6. **🔊, 🔊, 🔊**

- **Némítás:** A kivetítő audió kimenetét kapcsolja be és ki.
- **Hangerő csökkentése:** Csökkenti a kivetítő hangerejét.
- **Hangerő növelése:** Növeli a kivetítő hangerejét.

## 7. **MHL vezérlőgombok**

(◀◀ **Visszafelé**, ▶▶ **Lejátszás/Szünet**, ▶▶▶ **Előre**, ◀◀ **Visszatekerés**,

■ **Leállítás**, ▶▶▶ **Előretekerés**)

Visszalép az előző fájlra/Lejátszik/Szüneteltet/A következő fájlra lép/Visszateker/Leállít/Előreteker médialejátszás közben. Csak az intelligens eszköz MHL bemeneti módban történő vezérlése esetében áll rendelkezésre.



Ha MHL-kapcsolódási módban van és az OSD menü nem aktív, ezek a nyílombok intelligens eszköze vezérlésére használhatóak: nyílombok, OK, VISSZA és MHL vezérlőgombok.

## 8. **KEYSTONE**

Megnyitja a **Trapézkorrekció** ablakot. Használja a **Nyílombokat** a ferde szögű vetítésből adódóan torzult kép kézi korrigálására.



**9. Képmínőség beállító gombok**

Ezek a funkciógombok ugyanazt a feladatot látják el, mint az OSD menü esetében.

**10. LIGHT**

A LED háttérvilágítás kigyullad és körülbelül 30 másodpercig világít, ha bármelyik gombot megnyomják a távvezérlőn. Ha 10 másodpercen belül bármely gombot újra megnyomja, kikapcsolódik a LED háttérvilágítás.

**11. AUTO**

Automatikusan megállapítja a lehető legjobb időzítést a megjelenített képhez.

**12. ECO BLANK**

A képernyő képének elrejtésére használatos.

**13. MENU**

- A képernyőmenü (OSD) hozzáférésére használható.
- Visszaugrik az előző OSD menüre, kilép és menti a menübeállításokat.

**14. SOURCE**

Megjeleníti a jelforrás kiválasztó sávot.

**15. MODE**

Elérhető képmód választásához való.

**16. FINE TUNE**

Megjeleníti a **Színhőmérséklet finombeállítása** ablakot. Bővebben lásd: „[Színhőmérséklet finombeállítása](#)” a(z) [56. oldalon](#).



A PIP és SWAP gombok nem elérhetők.

## Távírányító hatósugara

Az infravörös (IR) távérzékelő a kivetítő elején és hátulján található. A távvezérlőt a helyes működéséhez a kivetítő infravörös távérzékelőjéhez képest a merőlegestől 30 fokon belüli szögben kell tartani. A távvezérlőnek az érzékelőtől mért távolsága nem lehet több mint 8 méter (~ 26 láb).

Ügyelni kell, hogy a távírányító és az infravörös érzékelő között ne legyen olyan akadály, amely elzárná az infravörös sugár útját.

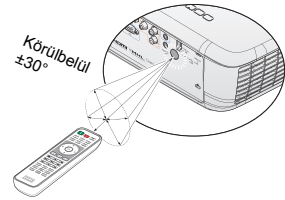
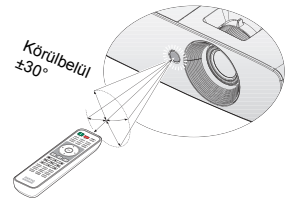

## A távirányító elemének cseréje

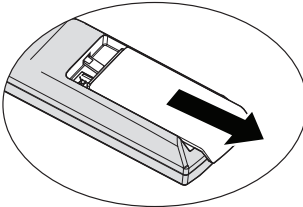
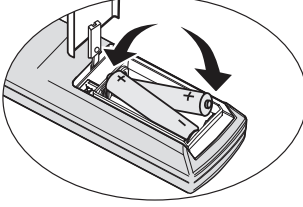
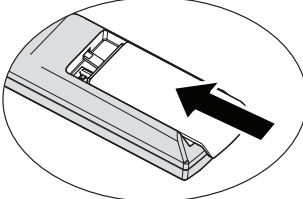
<p>1. Nyissa ki az elemtartó rekesz fedelét a nyíl irányába történő csúsztatásával.</p>	
<p>2. Helyezze be a mellékelt elemeket az ábra szerinti irányban, ügyelve a helyes polarításra (+/-).</p>	
<p>3. Helyezze vissza a fedelet.</p>	



- Kerülje a túl meleg vagy párás környezetet.
- Az elem tönkremehet, ha azt nem megfelelően cseréli ki.
- Cseréhez csak ugyanazt a típust vagy a gyártó által javasolt egyenértékű típust használja.
- A lemerült elemet az elem gyártójának utasításai alapján selejtezze le.
- Az elemeket tilos tűzbe dobni. Ez robbanásveszélyes.
- Ha az elemek lemerültek, vagy a távirányítót hosszabb ideig nem használja, akkor vegye ki az elemeket, hogy megvédje a távirányítót az elemek szivárgása által okozott esetleges kártól.

# A kivetítő elhelyezése

## A hely kiválasztása

A kivetítő telepítési helyének kiválasztása előtt vegye figyelembe az alábbi tényezőket:

- A vetítővászon mérete és helye
  - Az elektromos aljzat helye
  - A kivetítő és a többi berendezés helye és a köztük lévő távolság
- A kivetítőt a következőképpen szerelheti fel.

### 1. Előoldal, asztal

Ezt az elhelyezést akkor válassza, ha a kivetítőt a vetítővászonnal szemben a padló közelében helyezi el.

Ez a kivetítő leggyakoribb elhelyezése, amely gyors felállítást és hordozhatóságot biztosít.

Kapcsolja be a kivetítőt, és végezze el a következő beállításokat:

**MENU > Beállítások vagy RENDSZERBEÁLLÍTÁS: Alapszintű > Kivetítő pozíciója > Első**

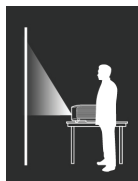

### 2. Háttoldal, asztal

Ezt az elhelyezést akkor válassza, ha a kivetítőt a vetítővászon mögött, a padló közelében helyezi el.

Kapcsolja be a kivetítőt, és végezze el a következő beállításokat:

**MENU > Beállítások vagy RENDSZERBEÁLLÍTÁS: Alapszintű > Kivetítő pozíciója > Hátsó**

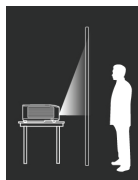

 Speciális, hátsó vetítésre alkalmas vetítővászon szükséges.

### 3. Felső plafon

Ezt az elhelyezést akkor válassza, ha a kivetítőt a mennyezetről függeszti fel a vetítővászonnal szemben.

Kapcsolja be a kivetítőt, és végezze el a következő beállításokat:

**MENU > Beállítások vagy RENDSZERBEÁLLÍTÁS: Alapszintű > Kivetítő pozíciója > Felső plafon**

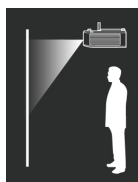

 A kivetítő mennyezetre szereléséhez vásárolja meg a forgalmazótól a BenQ kivetítő mennyezeti szerelőkészletet.

### 4. Hátsó plafon

Ezt az elhelyezést akkor válassza, ha a kivetítőt a mennyezetről függeszti fel a vetítővászon mögött.

Kapcsolja be a kivetítőt, és végezze el a következő beállításokat:

**MENU > Beállítások vagy RENDSZERBEÁLLÍTÁS: Alapszintű > Kivetítő pozíciója > Hátsó plafon**

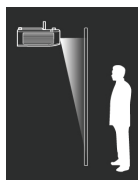

 Speciális hátulról vetíthető vászonra és a BenQ mennyezeti szerelőkészletre is szükség van.

# A vetített kép beállítása kívánság szerinti méretre

A vetített kép méretét befolyásolja a kivetítő objektívének távolsága a vetítőlvaszontól, a zoom beállítás és a videó formátum.

## Vetítési méretek

A megfelelő pozíció kiszámítása előtt a kivetítő objektívközepétől mért méreteit lásd: „Méretek” a(z) 68. oldalon.

**Padlóra telepítés**

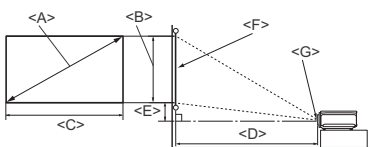

<F>: Vásznon

<G>: Objektív középpont

**Mennyezetre szerelés**

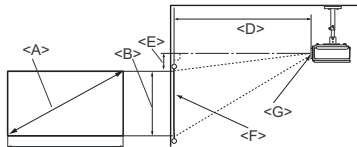

<F>: Vásznon

<G>: Objektív középpont

Vásznonméretek			Vetítési távolság <D> [mm]			Eltérés (teljes magasság meghatározás a) <E> [mm]
Diagonális <A> [hüvelyk (mm)]	Magasság <B> [mm]	Szélesség <C> [mm]	Min. távolság (max. zoom mellett)	Átlag	Max. távolság (min. zoom mellett)	
50 (1270)	623	1107	1273	1461	1649	93
60 (1524)	747	1328	1528	1753	1979	112
70 (1778)	872	1550	1782	2046	2309	131
80 (2032)	996	1771	2037	2338	2639	149
90 (2286)	1121	1992	2291	2630	2969	168
100 (2540)	1245	2214	2546	2922	3299	187
110 (2794)	1370	2435	2800	3214	3628	205
120 (3048)	1494	2657	3055	3507	3957	224
130 (3302)	1619	2878	3310	3799	4288	243
140 (3556)	1743	3099	3564	4091	4618	262
150 (3810)	1868	3321	3819	4383	4948	280
160 (4064)	1992	3542	4073	4676	5278	299
170 (4318)	2117	3763	4328	4968	5608	318
180 (4572)	2241	3985	4583	5260	5937	336
190 (4826)	2366	4206	4837	5552	6267	355
200 5080	2491	4428	5092	5844	6597	374
250 (6350)	3113	5535	6365	7306	8245	467
300 (7620)	3736	6641	7638	8767	9896	560

 A számokra az optikai tényezők változásait tükröző 5%-os tűréshatár érvényes. Ha a kivetítőt végleges helyre kívánja felszerelni, akkor a végleges beszerelés előtt ellenőrizze le a kivetítő vetítési távolságát a leendő helyén, a kivetítő optikai jellemzőinek figyelembe vételével. Így állapíthatja meg a felszerelés pontos helyét.

# Csatlakoztatás

Jelforrás csatlakoztatásakor ügyeljen a következőkre:

1. A csatlakoztatás előtt kapcsoljon ki minden készüléket.
2. Ügyeljen, hogy az adott forráshoz tartozó kábelt használja.
3. Ügyeljen a kábelek biztos csatlakoztatására.



• Az alábbi ábrákon szereplő kábelek közül nem feltétlenül szerepel mindegyik a kivetítő csomagjában (lásd: „**Csomag tartalma**” a(z) **8. oldal**on). Ezek kereskedelmi forgalomban kaphatók, elektronikai üzletben beszerezhetők.

• A csatlakozókat tartalmazó alábbi ábrák kizárólag a hivatkozás célját szolgálják. A kivetítő hátlapján lévő csatlakozók kivetítő-típusonként eltérhetnek.

Asztali vagy hordozható számítógép

A/V eszköz

Hangszórók

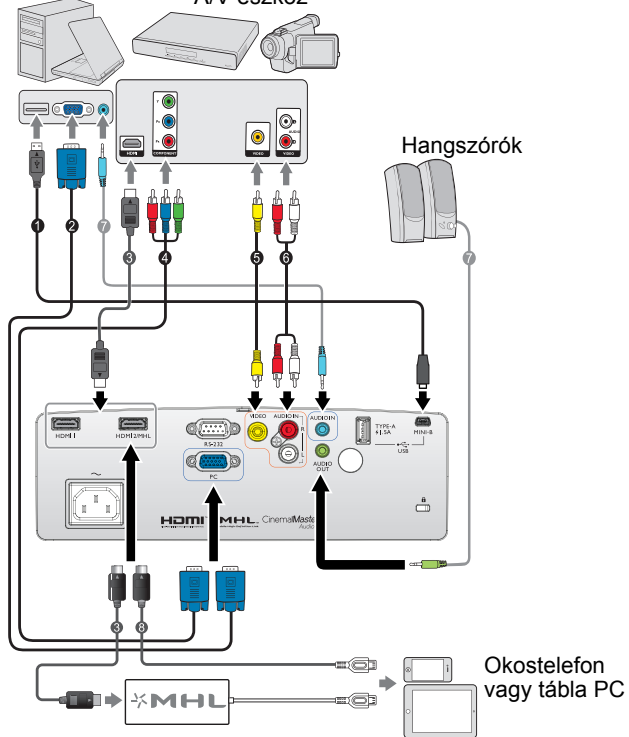

- |  |                         |
|--|-------------------------|
| 1. USB-kábel*                                  | 5. Videókábel           |
| 2. VGA-kábel                                   | 6. Audió B/J kábel      |
| 3. HDMI-kábel                                  | 7. Audió kábel          |
| 4. Komponens videó-VGA (D-Sub) átalakító kábel | 8. HDMI-Micro USB-kábel |

\*A firmware frissítéséhez.

# HDMI-csatlakozó

A HDMI (High Definition Multimedia Interface – Nagyfelbontású multimédia csatló) a videoadat tömörítésmentes átvitelét támogatja kompatibilis eszközök, pl. DTV tunerek, DVD-lejátszók, Blu-ray-lejátszók vagy megjelenítők között, egyetlen kábel használatával. HDMI-kábel segítségével csatlakoztassa a kivetítőt a HDMI-eszközökhöz.

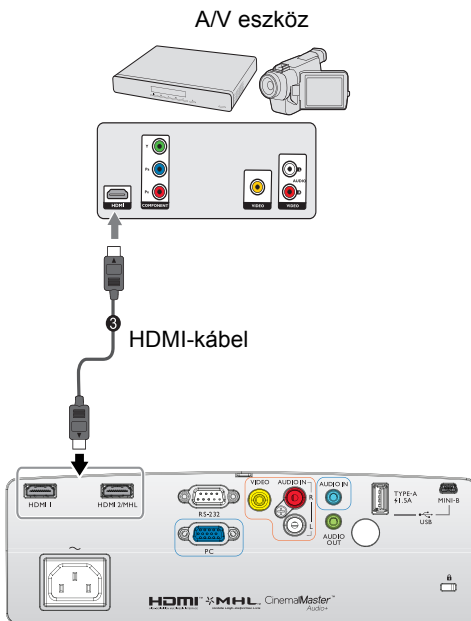

# Intelligens eszközök csatlakoztatása

A kivetítő képes közvetlenül tartalmat vetíteni az MHL-kompatibilis intelligens eszközökről. HDMI–Micro USB átalakítókábel vagy HDMI–Micro USB átalakító segítségével intelligens eszközeit a kivetítőhöz csatlakoztathatja, majd megtekintheti a tartalmat a nagyméretű vetítővászonon.

 Előfordulhat, hogy egyes intelligens eszközök nem kompatibilisek a használt kábellel. Bővebb felvilágosítást az intelligens eszköz forgalmazójától kaphat.

## HDMI–Micro-USB átalakítókábel használata

1. Csatlakoztassa a HDMI–Micro-USB átalakítókábel egyik végét a kivetítőn lévő HDMI jebemeneti csatlakozóhoz.
2. Csatlakoztassa a HDMI–Micro-USB átalakítókábel másik végét az intelligens eszköz Micro USB-kimeneti aljzatához.
3. Váltson a HDMI/MHL bemeneti forrásra. A bemeneti jel váltását illetően lásd: [„Bemeneti jel váltása” a\(z\) 42. oldalon.](#)

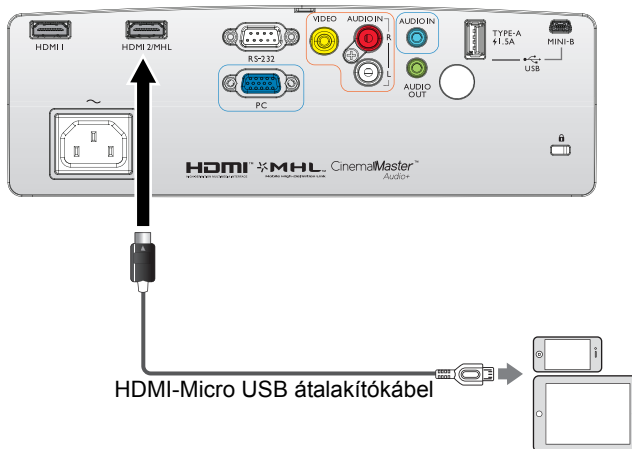



# HDMI–Micro-USB átalakító és HDMI-kábel használata

1. Csatlakoztassa a HDMI-kábelt a kivetítőn lévő HDMI jelbemeneti csatlakozóhoz.
2. A HDMI-kábel másik végét a kivetítőn lévő HDMI jelbemeneti csatlakozóhoz csatlakoztassa.
3. Csatlakoztassa az átalakító másik végét az intelligens eszköz Micro USB-kimeneti aljzatához.
4. Váltson a HDMI/MHL bemeneti forrásra. A bemeneti jel váltását illetően lásd: [„Bemeneti jel váltása” a\(z\) 42. oldalon.](#)

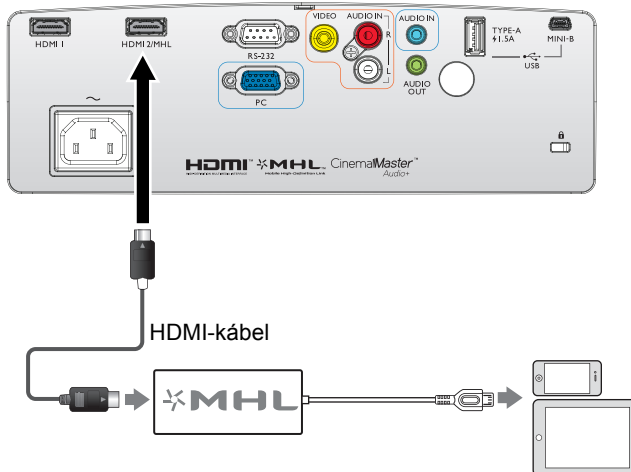

# Komponens videó csatlakozás

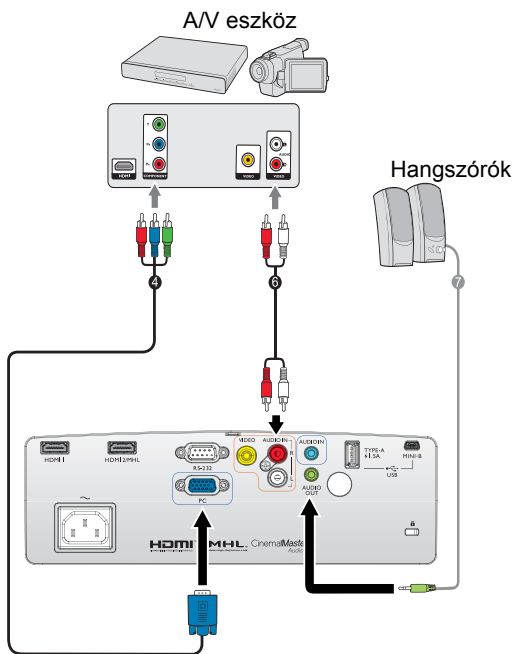

- |  |                    |
|--|--------------------|
| 4. Komponens videó–VGA (D-Sub) átalakító kábel | 6. Audió B/J kábel |
|  | 7. Audió kábel     |

# Videó csatlakozás

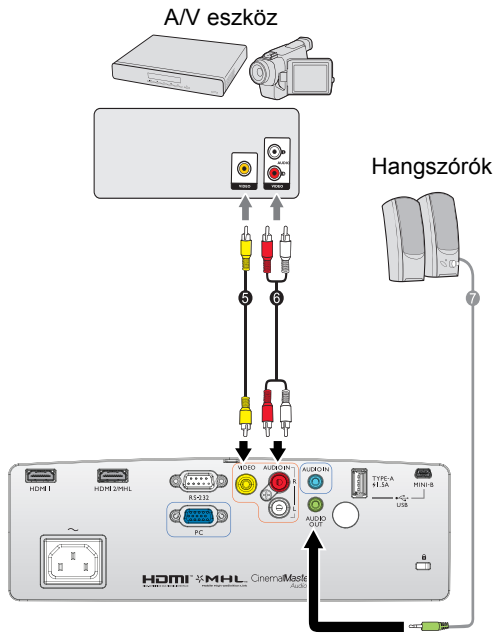

- 5. Videókábel
- 6. Audió B/J kábel

- 7. Audió kábel

# Számítógép/PC csatlakozás

Asztali vagy hordozható számítógép

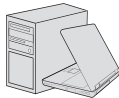

Hangszórók

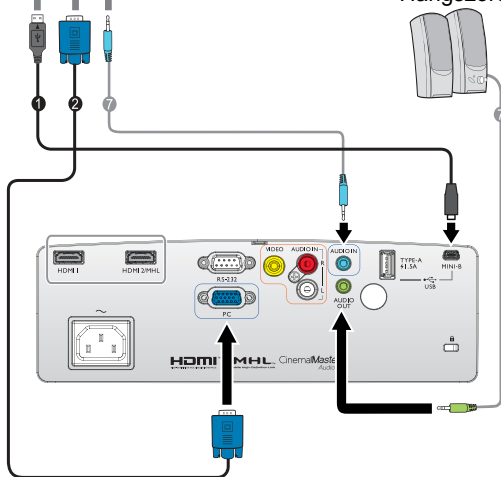

1. USB-kábel
2. VGA-kábel

7. Audió kábel

 Sok notebook esetében a külső videó csatlakozó nem kapcsolódik be, amikor a kivetítőhöz csatlakoztatja. Általában az FN + F3 vagy a CRT/LCD billentyűkombináció kapcsolja fel/le a külső megjelenítőt. CRT/LCD feliratú vagy monitor szimbólummal ellátott funkcióbillentyűt keressen a notebookon. Nyomja meg az FN és a felirattal ellátott funkcióbillentyűt egyidejűleg. Segítségül hívhatja a notebook dokumentációját a kérdéses billentyűkombináció megtalálásában.

# Videó forráseszközök csatlakoztatása

A kivetítő és a videoforrás összekötésére a csatlakozási módok közül csak egyet kell használni, azonban az egyes módszerek különböző szintű videominőséget szolgáltatnak. A választott módszer leginkább attól függ, hogy mely végződések állnak rendelkezésre mind a kivetítőn, mind a videoforráson, a következők szerint:

Terminál név	Csatlakozó megjelenése	Hivatkozás	Képminőség
HDMI 1 HDMI 2/MHL		<ul style="list-style-type: none"><li>„HDMI-csatlakozó” a(z) 19. oldalon</li><li>„Intelligens eszközök csatlakoztatása” a(z) 20. oldalon</li></ul>	Legjobb
VIDEO		„Videó csatlakozás” a(z) 23. oldalon	Normál
COMPONENT/ PC (D-SUB)		„Komponens videó csatlakozás” a(z) 22. oldalon / „Számítógép/PC csatlakozás” a(z) 24. oldalon	Jobb

 Az alábbi ábrákon szereplő csatlakozások közül nem feltétlenül szerepel mindegyik a kivetítő csomagjában (lásd: „**Csomag tartalma**” a(z) 8. oldalon). Ezek kereskedelmi forgalomban kaphatók, elektronikai üzletben beszerezhetők.

## Audió eszközök csatlakoztatása

A kivetítő egy darab beépített mono hangszórával rendelkezik, amit arra terveztek, hogy alapvető hangfunkciókat lásson el kizárólag üzleti célú adatprezentációk esetén. Nem a házi-mozi célú alkalmazásoknál elvárt sztereó hangvisszadásra tervezték, illetve szánják. Bármilyen sztereó hangbemenet (ha van ilyen), mono audió kimenetre lesz lekeverve a kivetítő hangszóráján keresztül.

A beépített hangszórá kikapcsolódik, amikor eszközt csatlakoztatnak a **AUDIO OUT** csatlakozóhoz.

-  • A kivetítő akkor is csak kevert mono hangot tud lejátszani, ha sztereó hangbemenetet csatlakoztattak. Bővebben lásd: „**Audió eszközök csatlakoztatása**” a(z) 25. oldalon.
- Ha a kiválasztott videó képjel nem látható a vásznon, miután bekapcsolják a kivetítőt annak ellenére, hogy a helyes videó jelforrást választották ki, győződjön meg arról, hogy a videó forráseszköz be van kapcsolva és megfelelően működik. Ellenőrizze a jelkábelek helyes csatlakoztatását is.

# Hanglejátszás a kivetítőn keresztül

A kivetítő hangszóróját felhasználhatja prezentáció során, illetve külön aktív hangszórókat is csatlakoztathat a kivetítő AUDIO OUT aljzatához.

Ha külön hangrendszerrel rendelkezik, minden bizonnyal össze akarja majd kötni a videó jelforrás hangkimenetét azzal a hangrendszerrel, ahelyett hogy a mono hangú kivetítővel kötné össze.

Csatlakoztatás után a hangot a kivetítő képernyőn megjelenő (OSD) menüinek használatával vezérelheti.

Az alábbi táblázat a különféle eszközök csatlakoztatási módját és a hang forrását szemlélteti.

Eszköz	PC	Komponens/Videó	HDMI 1 HDMI 2/MHL
Audióbemeneti port	AUDIO IN (mini jack)	AUDIO (L/R)	HDMI
A kivetítőn a hanglejátszás innen történik...	AUDIO IN (mini jack)	AUDIO (L/R)	HDMI
Audió kimeneti port	AUDIO OUT	AUDIO OUT	AUDIO OUT

A kiválasztott bemeneti jeltől függ, hogy mely hang lejátszása történik a kivetítő hangszóróján, illetve mely hang hallatszik a kivetítőn, ha az AUDIO OUT aljzatot csatlakoztatják. Ha PC jelet választ, a kivetítő az AUDIO IN mini jack aljzatról érkező hangot játssza le. Ha COMPONENT/VIDEO jelet választ, a kivetítő az AUDIO(L/R) aljzatról érkező hangot játssza le.

# Működés



## A kivetítő indítása

1. A hálózati kábelt dugja a kivetítőbe és a fali aljzatba. Kapcsolja fel a fali aljzat kapcsolóját (ha van ilyen). Ellenőrizze, hogy a **Működésjelző lámpa** a kivetítőn narancssárgán világít-e a bekapcsolás után.

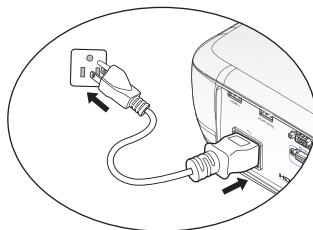
 **Az olyan potenciális veszélyek, mint az elektromos áramütés és a tűz elkerülése érdekében, kizárólag eredeti kiegészítőket (pl. tápkábelt) használjon az eszközzel.**



2. Nyomja meg a **POWER** gombot a kivetítőn

 vagy a távirányítón  a kivetítő bekapcsolásához. Egy induló hangjelzés lesz hallható. A **Működésjelző lámpa** zölden villog és zöld marad addig, amíg a kivetítő be van kapcsolva.

A ventilátor elindul, és a képen az induló képernyő látható, amíg a készülék felmelegszik. A kivetítő nem reagál további jelekre, miközben a bemelegítést végzi.

(Ha szükséges) Állítsa a kép élességét a fókuszáló gyűrűvel.

A csengőhang kikapcsolását illetően lásd: „Be/kikapcsolási hangjelzés” a(z) 56. oldalon.

 Ha a kivetítő a korábbi működés miatt még forró, akkor a lámpa bekapcsolása előtt még körülbelül 90 másodpercig működteti a hűtőventilátort.

3. Ha a kivetítőt most kapcsolta be először, megjelenik a beállító varázsló, amely végigvezeti Önt a kivetítő üzembe helyezésén. Ha ezt már elvégezte, mellőzze a lépést és folytassa az 5. lépéssel.

- Használja a nyílombokat (▲/▼/◀/▶) a kivetítőn vagy távvezérlőn, hogy a menüelemek között lépkedjen.
- Az OK gomb segítségével megerősítheti a kijelölt menüelemet.

 **A Beállító Varázsló alábbi képernyőképei kizárólag a hivatkozás célját szolgálják és eltérhetnek a tényleges terméktől.**

### i. Kivetítő pozíciója részletezése.

 **Bővebb információért a kivetítő helyzetével kapcsolatban, lásd: „A hely kiválasztása” a(z) 16. oldalon.**



## ii. OSD Nyelv részletezése.

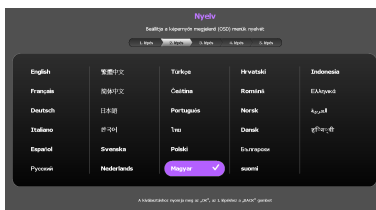

## iii. Trapéz részletezése.

- Ha a **Automata függőleges trapézkorrekciónak** beállítása **Be**
  - Nyomja meg a **▲/▼** gombot a **Automata függőleges trapézkorrekciónak** letiltásához
- Ha a **Automata függőleges trapézkorrekciónak** beállítása **Ki**
  - Tartsa lenyomva a **OK** gombot 2 másodpercig a **Automata függőleges trapézkorrekciónak** engedélyezéséhez.
  - Tartsa lenyomva a **BACK** gombot 2 másodpercig a **Függőleges trapéz** értékének visszaállításához.

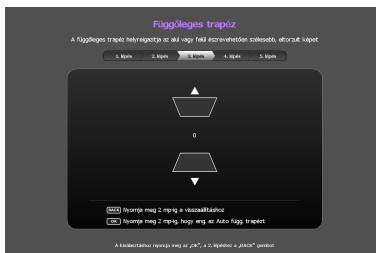
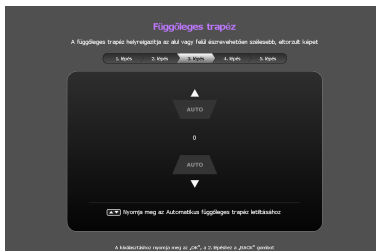

## iv. Aut. forrás részletezése.

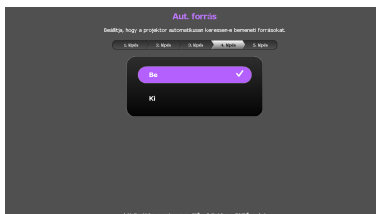

## v. Menü típusa részletezése.

Ezzel elvégezte a kezdeti beállításokat.

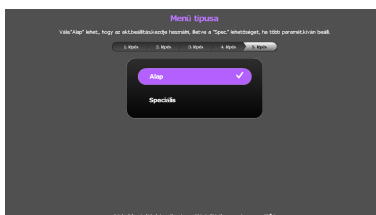

4. Ha jelszót kell megadni, a nyíl billentyűk megnyomásával adjon meg egy hatjegyű jelszót. Bővebben lásd: „[A jelszavas védelem használata](#)” a(z) 39. oldalon.
5. Kapcsolja be az összes csatlakoztatott készüléket.



6. A kivetítő ekkor bemeneti jelet keres. A keresés közben az aktuális bejövő jelet mindig a bal felső sarokban mutatja. Ha a kivetítő nem észlel értékelhető jelet, akkor a „**Nincs jel**” üzenet látszik egészen addig, amíg nem talál bejövő jelet.

A kívánt bemeneti jelet ki is választhatja a **SOURCE** megnyomásával a kivetítőn vagy a távirányítón. Bővebben lásd: „[Bemeneti jel váltása](#)” [a\(z\) 42. oldalon](#).

 Ha a bejövő jel frekvenciája/felbontása túllépi a kivetítő működési tartományát, akkor az „**Tartományon kívül**” üzenet látszik az üres képen. Válasszon a kivetítő felbontásával kompatibilis bejövő jelet, vagy állítsa a bejövő jelet alacsonyabb értékre. Bővebben lásd: „[Időzítés táblázat](#)” [a\(z\) 69. oldalon](#).

# A vetített kép beállítása

## A vetítési szög állítása

A kivetítő 3 db állítható lábbal rendelkezik. Segítségükkel a kép magasságát és a vetítési szöget lehet módosítani. A kivetítő beállításához:

1. Csavarja az elülső állító lábat. Amint a kép a kívánt helyre kerül.
2. A hátsó állító láb csavarásával finomhangolja be a horizontális szöget.

A láb visszahúzásához csavarja az elülső és hátsó állító lábat a kicsavarással ellentétes irányba.

Ha a kivetítő nem egyenes alpra van állítva, vagy a vetítővásznon és a kivetítő nem merőleges egymásra, akkor a vetített képnek trapéz alakja lesz. Ennek korrekcióját lásd: „Trapéztorzítás korrekciója” a(z) 31. oldalon.

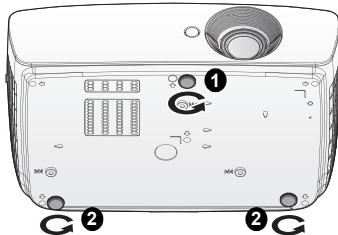

- ⚠️ • Ne nézzen az objektívbe, ha a lámpa világít. A lámpa erős fénye károsíthatja a szemét.
- Legyen óvatos az állító gomb megnyomásakor, mert az közel van a szellőző nyíláshoz, ahonnan forró levegő áramlik ki.

## A kép automatikus korrekciója

Egyes esetekben szükség lehet a kép minőségének optimalizálására. Ehhez nyomja meg a távvezérlőn az **AUTO** gombot. A beépített intelligens automatikus korrigálás funkció 3 másodpercen belül a frekvencia és az órajel értékét úgy módosítja, hogy a legjobb képminőséget érje el.

A jelenlegi jelforrás adatai három másodpercre megjelennek a képernyő bal felső sarkában.

- ☞ • A kép üres lesz az AUTO működése alatt.
- Ez a funkció csak a PC jel (analóg RGB) kiválasztásakor érhető el.

## A képméret és élesség finombeállítása

1. A ZOOM gyűrű használatával állítson a kivetített kép méretén.

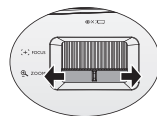

2. Ezután a FOCUS gyűrű forgatásával tegye élessé a képet.

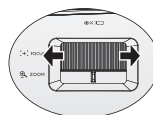

# Trapéztorzítás korrekciója

A trapéztorzítás arra a jelenségre utal, amikor a vetített kép alul vagy felül észrevehetően szélesebb. Akkor jelentkeznek, ha a kivetítő nem merőleges a vetítőlaponra.

Ez az alábbi módok EGYIKÉNEK alkalmazásával korrigálható.

- **A távvezérlő használata**

A **KEYSTONE** gombot megnyomva jelenítse meg a **Trapéz** ablakot.

- **A kivetítő használata**

A **▲/▼** vagy **▼/▲** gombot megnyomva jelenítse meg a **Trapéz** ablakot.



- Ha a **Automata függőleges trapézkorrekció** beállítása **Be**
- Nyomja meg a **▲/▼** gombot az automata függőleges trapézkorrekció letiltásához.



Nyomja meg a **▼/▲** gombot.



Nyomja meg a **▲/▼** gombot.

- Ha a **Automata függőleges trapézkorrekció** beállítása **Ki**
- Tartsa lenyomva a **OK** gombot 2 másodpercig a **Automata függőleges trapézkorrekció** engedélyezéséhez.
- Tartsa lenyomva a **BACK** gombot 2 másodpercig a Függőleges trapéz értékének visszaállításához.
- A kép felső részének trapézkorrekciójához használja a **▼/▲** gombot.
- A kép alsó részének trapézkorrekciójához használja a **▲/▼** gombot.

Ha végzett, nyomja meg a **BACK** gombot a módosítások mentéséhez és a kilépéshez.

# Menüfunkciók

## Az OSD menük használatáról

Annak érdekében, hogy a kivetítőn és a vetített képen különféle beállításokat végezhesen, a kivetítő 2 féle, több nyelven is elérhető, képen megjelenő menüvel (OSD) rendelkezik:

- **Alap** OSD menü: elsődleges menüfunkciókat biztosít. (Lásd: „Az Alap OSD menü használata” a(z) 34. oldalon)
- **Speciális** OSD menü: teljes menüfunkciókat biztosít. (Lásd: „A Speciális OSD menü használata” a(z) 38. oldalon)

Az OSD menü eléréséhez nyomja meg a **MENU** gombot a kivetítőn vagy a távvezérlőn.

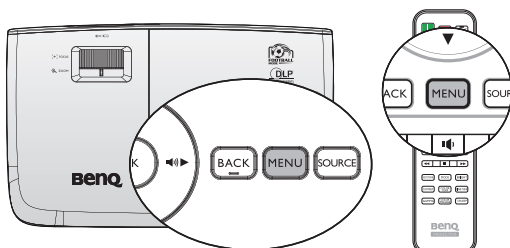

Amikor először használja a kivetítőt (a kezdeti beállítás elvégzése után), az **Alap** OSD menü következő áttekintéseinek egyike jelenik meg attól függően, hogy videojel csatlakozik-e vagy sem.

- Bemeneti jel csatlakoztatva
- Nincs bemeneti jel csatlakoztatva

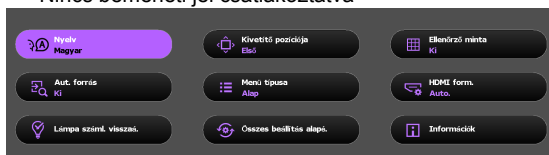
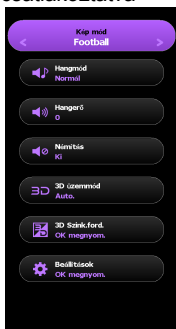

Ha az **Alap** OSD menüről a **Speciális** OSD menüre kíván váltani, kövesse az alábbi utasításokat:

 Használja a nyilgombokat (▲/▼/◀/▶) a kivetítőn vagy távvezérlőn, hogy a menüelemek között lépkedjen, és használja az OK gombot a kiválasztott menüelem megerősítésére.

- Ha videojel csatlakozik a kivetítőhöz
  - i. Lépjen a **Beállítások > Menü típusa** menübe.
  - ii. A ▲/▼ gomb segítségével emelje ki a **Speciális** elemet, majd nyomja meg a **OK** gombot.
  - iii. Nyomja meg újra a **MENÜ** gombot az **Speciális** OSD menü megnyitásához.
- Ha NEM csatlakozik videojel a kivetítőhöz
  - i. Lépjen a Menü típusa menübe.
  - ii. A ▲/▼ gomb segítségével emelje ki a **Speciális** elemet, majd nyomja meg a **OK** gombot.
  - iii. Nyomja meg újra a **MENÜ** gombot az **Speciális** OSD menü megnyitásához.

Amikor legközelebb bekapcsolja a kivetítőt, az **Speciális** OSD menüt a **MENÜ** gomb megnyomásával érheti el.

Az **Speciális** OSD menü szerkezete az alábbi.



Ehhez hasonlóan, ha a **Speciális** OSD menüről az **Alap** OSD menüre kíván váltani, kövesse az alábbi utasításokat:

1. Lépjen a **RENDSZERBEÁLLÍTÁS: Alapszintű > Menübeállítások > Menü típusa** menübe.
2. A ◀/▶ gombok segítségével válassza ki a **Alap** lehetőséget.
3. Nyomja meg újra a **MENÜ** gombot az **Alap** OSD menü megnyitásához.

Amikor legközelebb bekapcsolja a kivetítőt, az **Alap** OSD menüt a **MENÜ** gomb megnyomásával érheti el.

# Az Alap OSD menü használata

Attól függően, hogy csatlakozik-e videojel a kivetítőhöz vagy sem, az Alap OSD menü eltérő elérhető funkciókat kínál.

Kattintson az alábbi hivatkozásokra további információkért.

- „Alap OSD menü - csatlakoztatott bemeneti jel mellett” a(z) 34. oldalon
- „Alap OSD menü - csatlakoztatott bemeneti jel nélkül” a(z) 37. oldalon  
(Korlátozott menük állnak rendelkezésre)



## Alap OSD menü - csatlakoztatott bemeneti jel mellett









Az Alap OSD menü elsődleges menüfunkciókat biztosít. A rendelkezésre álló menüelemek a csatlakoztatott videoforrásoktól, illetve a megadott beállításoktól függően eltérhetnek. A nem elérhető menüelemek szürkén jelennek meg.





Az OSD menü eléréséhez nyomja meg a **MENU** gombot a kivetítőn vagy a távvezérlőn.

- Használja a nyílombokat (▲/▼/◀/▶) a kivetítőn vagy távvezérlőn, hogy a menüelemek között lépkedjen.
- Az **OK** gomb segítségével megerősítheti a kijelölt menüelemet.

 Az Alap OSD menüről a Speciális OSD menüre történő váltást illetően lásd: „Az OSD menük használatáról” a(z) 32. oldalon.

Menu	Almenük és leírások
Kép mód	<p>Előre beállított képmódot választ ki a működési környezetnek és a bemeneti jeltípusnak megfelelően.</p> <p>Az előre beállított képi üzemmódok leírása alább található:</p> <ul style="list-style-type: none"><li>• <b>Világos:</b> Maximális fényerejű vetített kép. A mód használata olyan környezetben célszerű, ahol nagyon erős fényerőre van szükség, például amikor a kivetítőt jól megvilágított szobában használja.</li><li>• <b>Futball:</b> Labdarúgó mérkőzés megtekintésére optimalizálva gyenge megvilágítású vagy sötét környezetben.</li><li>• <b>Futball (fényes):</b> Labdarúgó mérkőzés megtekintésére optimalizálva erős megvilágítású környezetben.</li></ul> <p> <b>A Futball és Futball (fényes) képmódok megfelelő hangmóddal is rendelkeznek, ezért a képmód váltása a hangmódra is hatással van.</b></p> <ul style="list-style-type: none"><li>• <b>Mozi:</b> E kiegyensúlyozott színtelítettséggel és kontrasszttal, valamint alacsony fényességgel rendelkező menü leginkább mozifilmek megtekintéséhez alkalmas teljesen sötét környezetben (mint a normál moziban).</li><li>• <b>Játék:</b> Videójátékok játszásához alkalmas fényes helyiségben.</li><li>• <b>Felhasználói:</b> Előhívja a testreszabott beállításokat. Nyissa meg a <b>Speciális</b> OSD menüt és tekintse meg a Felh. mód kezelése a részletekért.</li></ul> <p> <b>A funkció közvetlenül a távvezérlő segítségével érhető el.</b></p>

Menu	Almenük és leírások
Hangmód	<p>A kívánt hangeffektus módot választja ki. A következő előre beállított hangmódok érhetők el: <b>Normál, Mozi, Zene, Játék, Sport, Football</b> és <b>Felhasználói</b>.</p> <p>A Football mód hangja labdarúgó mérkőzés megtekintésére van optimalizálva.</p> <p>A Mozi mód hangja filmnézésre van optimalizálva.</p> <p>A hangbeállítások <b>Felhasználói</b> módban történő megadásához nyissa meg a <b>Speciális</b> OSD menüt és lásd „<b>Felhasználó EQ</b>” a(z) <b>48. oldalon</b> a részletekért.</p> <p> <b>Ha a Némitás funkció aktív, a Hangmód állítása kikapcsolja a Némitás funkciót.</b></p>
Hangerő	<p>Beállítja a kivetítő beépített hangszórójának hangerőszintjét, illetve a hangkimeneti jack-aljzat hangerejét.</p> <p> <b>Ha a Némitás funkció aktív, a Hangerő állítása kikapcsolja a Némitás funkciót.</b></p> <p> <b>A funkció közvetlenül a távvezérlő segítségével érhető el.</b></p>
Némitás	<p>Kiválasztja a <b>Be</b> lehetőséget a kivetítő beépített hangszórójának, illetve a hangkimeneti jack-aljzat hangerejének ideiglenes kikapcsolásához.</p> <p>A hang visszaállításához válassza a <b>Ki</b> lehetőséget.</p> <p> <b>A funkció közvetlenül a távvezérlő segítségével érhető el.</b></p>
3D üzemmód	<p>A kivetítő támogatja a háromdimenziós (3D) tartalom lejátszását 3D-kompatibilis videoeszközökön és tartalom keresztül, mint pl. PlayStation játékkonzolok (3D játéklemezekkel), 3D Blu-ray lejátszók (3D Blu-ray lemezekkel), 3D TV (3D csatornákkal) stb. Miatán csatlakoztatta a 3D videoeszközöket a kivetítőhöz, vegyen fel BenQ 3D szemüveget és győződjön meg arról, hogy be van kapcsolva a 3D tartalom megtekintéséhez.</p> <p> <b>3D tartalom megtekintése során</b></p> <ul style="list-style-type: none"> <li>• <b>A kép furcsa helyen van, ez azonban nem utal a termék meghibásodására.</b></li> <li>• <b>Tartson szünetet 3D tartalom megtekintése közben.</b></li> <li>• <b>Ha fáradt vagy kényelmetlenséget érez, hagyja abba a 3D tartalom nézését.</b></li> <li>• <b>3D tartalom megtekintésekor tartózkodjon legalább a vászonmagasság háromszorosának megfelelő távolságra a vászontól.</b></li> <li>• <b>Gyermekeknek és a fényérzékeny, szívbeteg, vagy egyéb orvosi problémáktól szenvedő személyeknek nem tanácsos 3D tartalmat nézni.</b></li> </ul> <p>Az alapbeállítás <b>Auto</b>. és a kivetítő automatikusan kiválasztja a megfelelő 3D-s formátumot 3D-s tartalom észlelésekor. Ha a kivetítő nem ismeri fel a 3D formátumot, kézzel válassza ki a kívánt 3D módot.</p> <p> <b>Ha ez a funkció engedélyezett:</b></p> <ul style="list-style-type: none"> <li>• <b>A vetített kép fényereje csökken.</b></li> <li>• <b>A Kép mód nem állítható.</b></li> <li>• <b>A lámpa teljesítménye normál és gazdaságos üzemmód választásánál korlátozva van.</b></li> </ul> <p> <b>A funkció közvetlenül a távvezérlő segítségével érhető el.</b></p>
3D Szink.ford.	<p>Ha a 3D kép torzsnak tűnik, engedélyezze ezt a funkciót, hogy a két szem által látható képet felcserélje a természetesebb 3D megtekintés érdekében.</p> <p> <b>A funkció közvetlenül a távvezérlő segítségével érhető el.</b></p>

Menu	Almenük és leírások
Beállítások	Nyomja meg a <b>OK</b> gombot az almenübe történő belépéshez. Lásd alább a további részletekért.
• Nyelv	Beállítja a képernyőn megjelenő (OSD) menük nyelvét.
• Kivetítő pozíciója	A kivetítő szerelhető mennyezetre vagy vetítőernyő mögé, egy vagy több tükörrel. Bővebben lásd: „ <b>A hely kiválasztása</b> ” a(z) <b>16. oldalon</b> .
• Tesztábra	Engedélyezi ezt a funkciót a rácsminta megjelenítéséhez, amely segít a képméret és a fókuszt beállításában, hogy a vetített kép torzulásmentes legyen.
• Aut. forrás	Beállítja, hogy a projektor automatikusan keressen-e bemeneti forrásokat. Válassza a <b>Be</b> lehetőséget, hogy a kivetítő a bemeneti források között keressen jelet. Ha a funkció beállítása <b>Ki</b> , a kivetítő a legutoljára használt bemeneti forrást választja.
• Menü típusa	A <b>Speciális</b> OSD menüre vált.
• HDMI form.	Kiválasztja a HDMI-jelhez a bemeneti forrás típusát. A forrástípus is kézzel kiválasztható. Minden forrástípus eltérő fényerőszint-szabvánnyal rendelkezik.  <b>A HDMI form. csak HDMI-jel választása esetében áll rendelkezésre.</b>
• Lámpa száml. visszaá.	Ezt a funkciót csak akkor aktiválja, ha új lámpát helyeztek be. Ha a <b>Alapérték</b> elemet választja, megjelenik a „ <b>Az alapértékre állítás sikerült</b> ” üzenet, amely tájékoztatja, hogy a lámpa ideje „0-ra” lett visszaállítva.
• Összes beállítás alapé.	Visszaállítja a gyári alapértékeket.  <b>A következő beállítások továbbra is megmaradnak: Trapézkorrekció, Nyelv, Kivetítő pozíciója és Lámpa száml. visszaá..</b>
• Információk	Megjeleníti a következő információkat a kivetítővel kapcsolatban. • <b>Forrás:</b> Az aktuális jelforrást mutatja. • <b>Kép mód:</b> Megjeleníti az aktuális képmódot. • <b>Felbontás:</b> A bemeneti jelforrás saját felbontását mutatja. • <b>Színrendszer:</b> A bemenet formátumát mutatja. • <b>Izzó élettartama:</b> A lámpa felhasznált üzemidejét jelzi ki. • <b>3D formátum:</b> Az aktuális 3D-s üzemmódot mutatja.  <b>A 3D formátum üzemmód kizárólag akkor áll rendelkezésre, ha a 3D üzemmód engedélyezve van.</b> • <b>Firmware verzió:</b> Megjeleníti a kivetítő firmware verzióját.  <b>Bizonyos információk csak akkor érhetők el, ha adott bemeneti források vannak használatban.</b>







# Alap OSD menü - csatlakoztatott bemeneti jel nélkül

Mivel a kivetítő nem kap bemeneti jelet, csak az Alap OSD menü - csatlakoztatott bemeneti jel mellett almenüi elérhetőek. A nem elérhető menüelemek szürkén jelennek meg.

Az OSD menü eléréséhez nyomja meg a **MENU** gombot a kivetítőn vagy a távvezérlőn.

- Használja a nyílombokat (▲/▼/◀/▶) a kivetítőn vagy távvezérlőn, hogy a menüelemek között lépkedjen.
- Az **OK** gomb segítségével megerősítheti a kijelölt menüelemet.

 Az Alap OSD menüről a Speciális OSD menüre történő váltást illetően lásd: „Az OSD menük használatáról” a(z) 32. oldalon.

Menu	Almenük és leírások
Nyelv	Beállítja a képernyőn megjelenő (OSD) menük nyelvét.
Kivetítő pozíciója	A kivetítő szerelhető mennyezetre vagy vetítőernyő mögé, egy vagy több tükörrel. Bővebben lásd: „A hely kiválasztása” a(z) 16. oldalon.
Tesztábra	Engedélyezi ezt a funkciót a rácsminta megjelenítéséhez, amely segít a képméret és a fókuszt beállításában, hogy a vetített kép torzulásmentes legyen.
Aut. forrás	Beállítja, hogy a projektor automatikusan keressen-e bemeneti forrásokat. Válassza a <b>Be</b> lehetőséget, hogy a kivetítő a bemeneti források között keressen jelet. Ha a funkció beállítása <b>Ki</b> , a kivetítő a legutóljára használt bemeneti forrást választja.
Menü típusa	A <b>Speciális</b> OSD menüre vált.
HDMI form.	Kiválasztja a HDMI-jelhez a bemeneti forrás típusát. A forrástípus is kézzel kiválasztható. Minden forrástípus eltérő fényerőszint-szabvánnyal rendelkezik.  <b>A HDMI form. csak HDMI-jel választása esetében áll rendelkezésre.</b>
Lámpa száml. visszaá.	Ezt a funkciót csak akkor aktiválja, ha új lámpát helyeztek be. Ha a <b>Alapérték</b> elemet választja, megjelenik a „ <b>Az alapértékre állítás sikerült</b> ” üzenet, amely tájékoztatja, hogy a lámpa ideje „0-ra” lett visszaállítva.
Összes beállítás alapé.	Visszaállítja a gyári alapértékeket.  <b>A következő beállítások továbbra is megmaradnak: Trapézkorrekció, Nyelv, Kivetítő pozíciója és Lámpa száml. visszaá..</b>
Információk	Megjeleníti a következő információkat a kivetítővel kapcsolatban. <ul style="list-style-type: none"> <li>• <b>Forrás:</b> Az aktuális jelforrást mutatja.</li> <li>• <b>Kép mód:</b> Megjeleníti az aktuális képmódot.</li> <li>• <b>Felbontás:</b> A bemeneti jelforrás saját felbontását mutatja.</li> <li>• <b>Színrendszer:</b> A bemenet formátumát mutatja.</li> <li>• <b>Izzó élettartama:</b> A lámpa felhasznált üzemidejét jelzi ki.</li> <li>• <b>3D formátum:</b> Az aktuális 3D-s üzemmódot mutatja.</li> </ul>  <b>A 3D formátum üzemmód kizárólag akkor áll rendelkezésre, ha a 3D üzemmód engedélyezve van.</b> <ul style="list-style-type: none"> <li>• <b>Firmware verzió:</b> Megjeleníti a kivetítő firmware verzióját.</li> </ul>  <b>Bizonyos információk csak akkor érhetők el, ha adott bemeneti források vannak használatban.</b>

# A Speciális OSD menü használata

A **Speciális** OSD menü teljes menüfunkciókat kínál.



**A Speciális OSD menü fenti áttekintése kizárólag a hivatkozás célját szolgálja és eltérhet a tényleges terméktől.**

Az OSD menü megnyitásához nyomja meg a **MENÜ** gombot a kivetítőn vagy távvezérlőn. A következő főmenüket tartalmazza. További részletekért kattintson a menüelemek utáni hivatkozásokra.

1. **KÉP** menü (lásd: „Kép menü” a(z) 43. oldalon)
2. **Hangbeáll.** menü (lásd: „Hangbeáll. menü” a(z) 48. oldalon)
3. **Kijelző** menü (lásd: „Megjelenítés menü” a(z) 49. oldalon)
4. **RENDSZERBEÁLLÍTÁS: Alapszintű** menü (lásd: „RENDSZERBEÁLLÍTÁS: Alapszintű menü” a(z) 51. oldalon)
5. Menü **RENDSZERBEÁLLÍTÁS: Speciális** (lásd: „RENDSZERBEÁLLÍTÁS: Speciális menü” a(z) 52. oldalon)
6. **Információk** menü (lásd: „Információk menü” a(z) 54. oldalon)

A rendelkezésre álló menüelemek a csatlakoztatott videoforrásoktól, illetve a megadott beállításoktól függően eltérhetnek. A nem elérhető elemek szürkén jelennek meg.

- Használja a nyílombokat (▲/▼/◀/▶) a kivetítőn vagy távvezérlőn, hogy a menüelemek között lépkedjen.
- Az **OK** gomb segítségével megerősítheti a kijelölt menüelemet.

**Az Speciális OSD menüről a Alap OSD menüre történő váltást illetően lásd: „Az OSD menük használatáról” a(z) 32. oldalon. oldal.**

# A kivetítő rögzítése

## A biztonsági kábelrögzítő használata

A kivetítőt biztonságos helyre kell telepíteni a lopás megakadályozása érdekében. Más megoldásként vásároljon egy zárat, pl. Kensington zárat a kivetítő rögzítéséhez. A Kensington zár nyílása a kivetítő bal oldalán található. Bővebben lásd: „Kensington lopás elleni zár nyílása” a(z) 9. oldalon.

A Kensington biztonsági kábelzár általában kulcs(ok) és a zár kombinációjából áll. Lásd a zár dokumentációját a használat módját illetően.

## A jelszavas védelem használata

Biztonsági okból és az illetéktelen használat megakadályozására a kivetítő jelszavas védelmi lehetőséggel rendelkezik. A jelszót a képernyőmenün (OSD) keresztül lehet beállítani. Az OSD menü használatának részleteivel kapcsolatban lásd „A Speciális OSD menü használata” a(z) 38. oldalon.

 Kellemtelen helyzetbe kerül, ha a jelszavas védelem bekapcsolását követően elfelejti a jelszót. Nyomtassa ki ezt a kézikönyvet (ha szükséges), a használt jelszót pedig írja bele a kézikönyvbe, majd tartsa a kézikönyvet biztonságos helyen a későbbi használatához.

## Jelszó beállítása

 Miután a jelszót beállította, a kivetítőt nem lehet használni, kivéve ha a kivetítő minden egyes indításakor megadja a helyes jelszót.

1. Hívja elő az OSD menüt, és lépjen a **RENDSZERBEÁLLÍTÁS: Speciális > Jelszó** menübe. Nyomja meg a **OK** gombot. Megjelenik a **Jelszó** oldal.
2. Emelje ki a **Bekapcsolási lezárás** elemet és válassza ki az **Be** opciót a **◀/▶** gombokkal.
3. Ahogy jobbra látható, a négy nyíl gomb (**▲/▼/◀/▶**) rendre négy számjegyet képvisel (1, 2, 3, 4). A beállítandó jelszónak megfelelően nyomja meg a nyílombokat a jelszó hat számjegyének megadásához.
4. A jelszó ismételt beírásával erősítse meg az új jelszót.  
A jelszó beállítása után az OSD menü a **Jelszó** oldalra tér vissza.
5. A **Bekapcsolási lezárás** funkció aktiválásához nyomja meg a **▲/▼** gombot a **Bekapcsolási lezárás** elem kiemeléséhez, majd nyomja meg a **◀/▶** gombot az **Be** elem kiválasztásához.

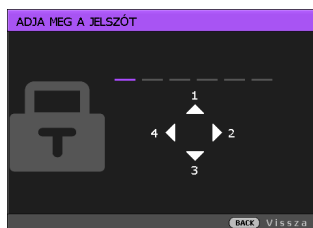

 A beírt számjegyek a képen csillagként jelennek meg. A választott jelszót jegyezze fel ide a kézikönyvbe vagy előre, vagy közvetlenül a megadása után arra az esetre, ha később elfelejtene.

Jelszó: \_ \_ \_ \_ \_

A kézikönyvet tartsa biztonságos helyen.

6. A **BACK** megnyomásával léphet ki az OSD menüből.

## Ha elfelejti a jelszót

Ha a jelszavas védelmet aktiválta, akkor a kivetítő minden bekapcsoláskor kérni fogja a hatjegyű jelszót. Ha rossz jelszót ad meg, akkor a jobb oldalon látható jelszó hibaüzenet jelenik meg három másodpercig, majd ezt a „**ADJA MEG A JELSZÓT**” üzenet követi. Lehetősége van újból próbálkozni egy másik hatjegyű számmal, vagy ha a jelszót nem jegyezte fel ebbe a kézikönyvbe, és egyáltalán nem is emlékszik rá, akkor használhatja az elfelejtett jelszavak esetére szóló eljárást. Bővebben lásd: [„Az elfelejtett jelszó esetére szóló eljárás megjelenítése” a\(z\) 40. oldalon.](#)

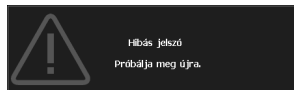

Ha egymást követően 5-ször nem sikerül a helyes jelszót megadnia, a kivetítő rövid időn belül automatikusan kikapcsolódik.

## Az elfelejtett jelszó esetére szóló eljárás megjelenítése

1. Nyomja meg és tartsa lenyomva az **AUTO** gombot a távvezérlőn 3 másodpercig. A kivetítő egy kódolt számot fog megjeleníteni a képernyőn.

- Az **Speciális** OSD menü alatt



- Az **Alap** OSD menü alatt

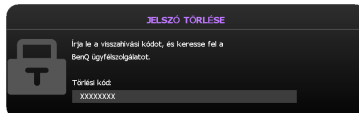

2. Írja le ezt a számot, és kapcsolja ki a kivetítőt.
3. A BenQ ügyfélszolgálattól kérjen segítséget a szám visszafejtéséhez. Szükség lehet arra, hogy a vásárlást igazoló dokumentumokkal bizonyítsa, hogy Ön a kivetítő jogos használója.

## A jelszó megváltoztatása

Ehhez elsődlegesen meg kell nyitnia a **Speciális** OSD menüt (lásd: „Az OSD menük használatáról” a(z) 32. oldalon a részletekért).

1. Hívja elő az OSD menüt, és lépjen a **RENDSZERBEÁLLÍTÁS: Speciális > Jelszó > Jelszóváltoztatás** menüponthoz.
2. Nyomja meg a **OK** gombot. Megjelenik az „**ADJA MEG A JELENLEGI JELSZÓT**” üzenet.
3. Írja be a régi jelszót.
  - Ha a jelszó helyes, akkor megjelenik az „**ADJA MEG AZ ÚJ JELSZÓT**” üzenet.
  - Ha rossz jelszót adott meg, akkor a Jelszó hiba üzenet jelenik meg három másodpercre, majd az „**ADJA MEG A JELENLEGI JELSZÓT**” üzenet megjelenésével újra próbálkozhat. Lehetősége van a **BACK** megnyomásával kilépni a változtatásból, vagy próbálkozhat másik jelszó megadásával.
4. Írja be az új jelszót.

 **A beírt számjegyek a képen csillagként jelennek meg. A választott jelszót jegyezze fel ide a kézikönyvbe vagy előre, vagy közvetlenül a megadása után arra az esetre, ha később elfelejtené.**

Jelszó: \_ \_ \_ \_ \_

A kézikönyvet tartsa biztonságos helyen.

5. A jelszó ismételt beírásával erősítse meg az új jelszót.
6. A kivetítő új jelszavának megadása sikeresen megtörtént. A kivetítő következő indításakor már az új jelszót kell megadnia.
7. A **BACK** megnyomásával léphet ki az OSD menüből.

## A jelszavas védelem kikapcsolása

A jelszavas védelem kikapcsolásához térjen vissza a **RENDSZERBEÁLLÍTÁS: Speciális > Jelszó > Bekapcsolási lezárás** menühöz az OSD menürendszer előhívása után. Válassza a **Ki** elemet a **◀/▶** gomb megnyomásával. Megjelenik az '**ADJA MEG A JELSZÓT**' üzenet. Írja be a jelenlegi jelszót.

- i. Ha a jelszó helyes, akkor az OSD menü visszatér a **Jelszó** oldalra az **Ki** opcióval a **Bekapcsolási lezárás** sorban. A kivetítő a következő indításkor nem fogja kérni a jelszót.
- ii. Ha rossz jelszót adott meg, akkor a hibás jelszó üzenet jelenik meg három másodpercre, majd az '**ADJA MEG A JELSZÓT**' üzenet megjelenésekor újra próbálkozhat. Lehetősége van a **BACK** megnyomásával kilépni a változtatásból, vagy próbálkozhat másik jelszó megadásával.

 **Habár a jelszavas védelmet kikapcsolta, a régi jelszót meg kell őrizni arra az esetre, ha később szükség lenne a megadására, amikor ismét aktiválni szeretné a jelszavas védelmet.**

# Bemeneti jel váltása

A kivetítő egyidejűleg több készülékhez kapcsolódhat. Egyszerre azonban csak egy képet tud megjeleníteni.

Ha azt szeretné, ha a kivetítő induláskor mindig automatikusan jelet keressen:

- A **Speciális** OSD menüben lépjen a **RENDSZERBEÁLLÍTÁS: Alapszintű** menübe, és engedélyezze az **Auto. forrás** elemet. (lásd: „**Aut. forrás**” a(z) **36. oldalon**)
- Ha az **Alap** OSD menüben tartózkodik, és nem csatlakozik jel a kivetítőhöz, lépjen az **Auto. forrás** elemre, és engedélyezze. Ha pedig csatlakozik jel, lépjen a **Beállítások** menübe és engedélyezze az **Auto. forrás** elemet. (lásd: „**Aut. forrás**” a(z) **36. oldalon** és **37**)

A bemeneti jelek között manuálisan is körbelépegethet.

1. Nyomja meg a **SOURCE** gombot a kivetítőn, vagy nyomja meg közvetlenül a bemeneti jelforrásnak megfelelő gombot a távvezérlőn. Megjelenik a jelforrás kiválasztó sáv.
2. A **▲/▼** gombokkal válassza ki a megfelelő jelet, majd nyomja meg a **OK** gombot.

A jel érzékelése után a kiválasztott jelforrás adatai néhány másodpercre megjelennek a képen. Ha a kivetítőhöz több készülék csatlakozik, akkor az 1-2. lépés megismétlésével keresse meg a többi jelet is.

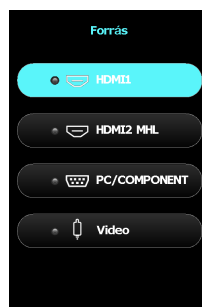











- ☞ • **Ahogy a különböző bemeneti jelek között vált, a vetített kép fényerőszintje ennek megfelelően változik. A többnyire állóképekkel dolgozó számítógépes (grafikus) adatbemutatók általában erősebb fényűek, mint az inkább mozgóképet használó videó (filmek).**
- **A projektor saját felbontása 16:9 oldalarány esetén érvényes. A legjobb képet akkor kapja, ha ilyen felbontásban érkező jelet választ ki. Más felbontású jelek esetén a kivetítő átméretezést hajt végre az képoldalarány beállításától függően, aminek eredményeképpen előállhat némi képtorzulás vagy romolhat a kép élessége. Bővebben lásd: „**Képarány**” a(z) **49. oldalon**.**

A forrás neve is módosítható:



1. Nyomja meg a **MENU** gombot, majd a **◀/▶** megnyomásával lépkedjen úgy, hogy a **RENDSZERBEÁLLÍTÁS: Alapszintű** menü legyen kiemelve.
2. A **▼** gomb megnyomásával emelje ki a **Forrás átnev.** elemet, majd nyomja meg a **OK** gombot. Megjelenik a **Forrás átnev.** oldal.
3. A **▲/▼/◀/▶** gombokkal válassza ki a megfelelő karaktert, majd nyomja meg a **OK** gombot.

# Kép menü

Almenü	Funkciók és leírások
Kép mód	<p>Előre beállított képmódot választ ki a működési környezetnek és a bemeneti jeltípusnak megfelelően.</p> <p>Az előre beállított képi üzemmódok leírása alább található:</p> <ul style="list-style-type: none"> <li>• <b>Világos:</b> Maximális fényerejű vetített kép. A mód használata olyan környezetben célszerű, ahol nagyon erős fényerőre van szükség, például amikor a kivetítőt jól megvilágított szobában használja.</li> <li>• <b>Futball:</b> Labdarúgó mérkőzés megtekintésére optimalizálva gyenge megvilágítású vagy sötét környezetben.</li> <li>• <b>Futball (fényes):</b> Labdarúgó mérkőzés megtekintésére optimalizálva erős megvilágítású környezetben.</li> </ul> <p> <b>A Futball és Futball (fényes) képmódok megfelelő hangmóddal is rendelkeznek, ezért a képmód váltása a hangmódra is hatással van.</b></p> <ul style="list-style-type: none"> <li>• <b>Mozi:</b> E kiegyensúlyozott színtelítettséggel és kontrasszttal, valamint alacsony fényességgel rendelkező menü leginkább mozifilmek megtekintéséhez alkalmas teljesen sötét környezetben (mint a normál moziban).</li> <li>• <b>Játék:</b> Videójátékok játszásához alkalmas fényes helyiségben.</li> <li>• <b>Felhasználói:</b> Előhívja a testreszabott beállításokat. Nyissa meg a <b>Speciális</b> OSD menüt és tekintse meg a Felh. mód kezelése a részletekért.</li> </ul> <p> <b>A funkció közvetlenül a távvezérlő segítségével érhető el.</b></p>
Felh. mód kezelése	<p> <b>A funkciók csak akkor érhetők el, ha a Kép mód beállítása Felhasználói.</b></p> <ul style="list-style-type: none"> <li>• <b>Beállítások betöltése innen</b></li> </ul> <p>Lehetővé teszi az előre beállított képmód manuális beállítását és elérhető lehetőséggé tételét a képmód listán.</p> <ol style="list-style-type: none"> <li>1. Lépjen a <b>KÉP &gt; Kép mód</b> menüre, majd válassza a <b>Felhasználói</b> elemet.</li> <li>2. Nyomja meg a <b>▼</b> gombot a <b>Felh. mód kezelése</b> elem kiemeléséhez.</li> <li>3. A <b>Felh. mód kezelése</b> ablakban válassza a <b>Beállítások betöltése innen:</b> elemet, majd nyomja meg a <b>OK</b> gombot.</li> <li>4. A <b>▼</b> gomb megnyomásával válassza ki az igényeihez legközelebb álló képmódot.</li> <li>5. Ha végzett, nyomja meg a <b>OK</b> és <b>BACK</b> gombot, hogy visszatérjen a <b>KÉP</b> menübe.</li> <li>6. Nyomja meg a <b>▼</b> gombot a módosítani kívánt egyéb almenük kiválasztásához, majd állítsa be az értékeket a <b>◀/▶</b> gomb megnyomásával. A beállítások meghatározzák a kiválasztott felhasználói módot.</li> </ol> <ul style="list-style-type: none"> <li>• <b>Felh. mód átnevezése</b></li> </ul> <p>Válassza ki a testreszabott képmódok (<b>Felhasználói</b>) átnevezéséhez.</p> <ol style="list-style-type: none"> <li>1. Lépjen a <b>KÉP &gt; Kép mód</b> menüre, majd válassza a <b>Felhasználói</b> elemet.</li> <li>2. Nyomja meg a <b>▼</b> gombot a <b>Felh. mód kezelése</b> elem kiemeléséhez.</li> <li>3. A <b>Felh. mód kezelése</b> ablakban válassza a <b>Felh. mód átnevezése</b> elemet, majd nyomja meg a <b>OK</b> gombot.</li> <li>4. A <b>Felh. mód átnevezése</b> ablakban használja a <b>▲/▼/◀/▶</b> gombokat a kijelölt mód karaktereinek kiválasztásához.</li> <li>5. Ha végzett, kattintson a <b>OK</b> és <b>BACK</b> gombra a kilépéshez.</li> </ol>

Almenü	Funkciók és leírások
Fényerő	<p>A kép fényerejének állításához való. A kezelőszerv használata során úgy állítsa be, hogy a fekete területek éppen feketék legyenek, és a sötét területeken a részletek még láthatók legyenek.</p>  <p>Minél nagyobb az értéke, annál világosabb a kép, míg alacsonyabb értéknel sötétebb a kép.</p> <p> <b>A funkció közvetlenül a távvezérlő segítségével érhető el.</b></p>
Kontraszt	<p>A képen a sötét és a világos közötti eltérés fokát állítja. A <b>Fényerő</b> értékének beállítása után végezze el a <b>Kontraszt</b> beállítását a fehér csúcserőtelékének beállításához.</p>  <p>Minél magasabb az érték, annál nagyobb a kép kontrasztja.</p> <p> <b>A funkció közvetlenül a távvezérlő segítségével érhető el.</b></p>
Szín	<p>A szín telítettségi szintjét állítja - az egyes színek mennyiségét a videó képpen. Alacsonyabb értékek kevésbé telített színeket eredményeznek, míg a minimális érték a képet fekete-fehérré változtatja. Ezt a kiválasztott bemenethez és a környezethez megfelelő beállítás után használja, a fehér csúcserőtelékének beállításához.</p>
Árnyalat	<p>A kép vörös és zöld színtónusát állítja. Minél magasabb az érték, annál vörösebb árnyalatúvá válik a kép. Minél kisebb az érték, annál zöldebb árnyalatúvá válik a kép.</p>
Élesség	<p>A kép élességének fokozásához vagy gyengítéséhez való.</p>  <p>Minél nagyobb az érték, annál élesebbé válik a kép. Minél kisebb az érték, annál kevésbé éles a kép.</p> <p> <b>A funkció közvetlenül a távvezérlő segítségével érhető el.</b></p>
Színhőmérséklet*	<p>Az elérhető színhőmérséklet* opciók a csatlakoztatott jeltípustól függenek.</p> <ul style="list-style-type: none"> <li>• <b>Normál:</b> Megőrzi a fehér normál színét.</li> <li>• <b>Hideg:</b> A képek kékes fehérnek látszanak.</li> <li>• <b>Natív izzó:</b> A lámpa eredeti színhőmérsékletével és nagyobb fényerővel. Ezt a beállítást olyan környezetben célszerű használni, ahol nagyon erős fényerőre van szükség, például amikor a kivetítőt jól megvilágított szobában használja.</li> <li>• <b>Meleg:</b> A képek vöröses fehérnek látszanak.</li> </ul> <p><b>*A színhőmérsékletről:</b> Sok különböző árnyalat létezik, amelyek bizonyos célokra "fehérnek" számítanak. A „színhőmérséklet” az egyik leggyakoribb módja a fehér szín ábrázolásának. Az alacsony szín hőmérsékletű fehér szín vöröses fehérnek tűnik. A magas hőmérsékletű fehér szín több kéket tartalmazóknak tűnik.</p> <p> <b>A funkció közvetlenül a távvezérlő segítségével érhető el.</b></p> <p> <b>A funkció nem támogatja a YUV színteret.</b></p>





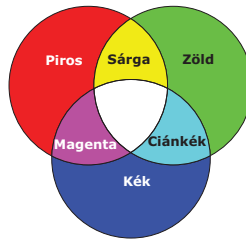

Almenü	Funkciók és leírások
Izzó be	<p>Kiválasztja a kivetítő lámpateljesítményét az alábbi módok közül.</p> <ul style="list-style-type: none"> <li>• <b>Normál:</b> Teljes lámpa fényerőt biztosít.</li> <li>• <b>Takarékos:</b> 30%-kal csökkenti a rendszer által kibocsátott zajokat és az energiafogyasztását.</li> <li>• <b>SmartEco:</b> csökkenti a rendszer által kibocsátott zajokat és akár 70%-kal a lámpa energiafogyasztását.</li> </ul> <p>Ha a <b>Takarékos</b> vagy <b>SmartEco</b> üzemmódot választja, akkor a kibocsátott fényerő is csökken, ami sötétebb képeket eredményez. Bővebben lásd: „Izzó be beállítása” a(z) 60. oldalon.</p>
Speciális...	<ul style="list-style-type: none"> <li>• <b>Feketeszint</b> A kép szürkeárnyalatát 0 IRE vagy 7,5 IRE értékre állítja. A szürkeárnyalat videojel mértékegysége az IRE. Egyes területeken, ahol NTSC TV-normát használnak, a szürkeárnyalat mértéke 7,5 IRE (fekete) és 100 IRE (fehér) között változik, azonban más területeken, ahol PAL berendezéseket vagy japán NTSC normát alkalmaznak, a szürkeárnyalat skála 0 IRE (fekete) értéktől 100 IRE (fehér) értékig terjed. Javasoljuk, hogy ellenőrizze a bemeneti forrást 0 IRE vagy 7,5 IRE értékűre, majd annak megfelelően válassza ki az értéket.</li> <li>• <b>Gamma kivál.</b> A Gamma a bemeneti forrás és a kép fényerejének viszonyát fejezi ki. <ul style="list-style-type: none"> <li>• <b>1,6/1,8/2,0/BenQ:</b> Az értékeket igényei szerint válassza ki.</li> <li>• <b>2,1/2,2:</b> Növeli a kép általános fényerejét. Kivilágított környezethez, tanácstermhez vagy családi helyiséghez alkalmas.</li> <li>• <b>2,3/2,4:</b> Sötét helyen való filmnézéshez alkalmas.</li> <li>• <b>2,6/2,8:</b> A többnyire sötét jeleneteket tartalmazó filmek nézéséhez alkalmas.</li> </ul> </li> </ul> <div style="text-align: center;"> <p>Nagy fényerő <span style="float: right;">Kis fényerő</span></p> <p>Kis kontraszt <span style="float: right;">Nagy kontraszt</span></p>  <p>1.6 1.8 2.0 2.2 2.4 2.5 2.6 2.8</p> </div> <ul style="list-style-type: none"> <li>• <b>Brilliant Color</b> Ez a funkció egy új szín-feldolgozó algoritmusra és rendszerszintű fejlesztésekre épül, és nagyobb fényerő mellett teszi lehetővé a kép hűbb, élénkebb színeit. Több mint 50% fényerő-növekedést lehet vele elérni a középtónusú képeknél, amelyek gyakoriak a videó és természetes tájképek esetén, így a kivetítő realisztikus, valóságghú színeket produkál. Ha ilyen minőségű képet szeretne, válassza a <b>Be</b> elemet. Ha nincs rá szüksége, válassza a <b>Ki</b> elemet.</li> <li>• <b>Színhőmérséklet finombeállítása</b> Lehetővé teszi az előre beállított színhőmérséklet módok manuális állítását: <ol style="list-style-type: none"> <li>1. Nyomja meg a <b>OK</b> gombot a Színhőmérséklet finombeállítása ablak megjelenítéséhez.</li> <li>2. Nyomja meg a <b>▲/▼</b> gombot a módosítani kívánt lehetőség kiemeléséhez, majd állítsa be az értékeit a <b>◀/▶</b> gomb megnyomásával.</li> <li>• <b>Vörös erősítés/Zöld erősítés/Kék erősítés:</b> A vörös, zöld és kék kontrasztértékét állítja be.</li> <li>• <b>Vörös eltolás/Zöld eltolás/Kék eltolás:</b> A vörös, zöld és kék fényerejét állítja be.</li> </ol> </li> <li>3. Ha végzett, kattintson a <b>OK</b> és <b>BACK</b> gombra a kilépéshez.</li> </ul> <p> <b>A funkció közvetlenül a távvezérlő segítségével érhető el.</b></p>

Almenü	Funkciók és leírások
Speciális...	<ul style="list-style-type: none"> <li>• <b>Színkezelés</b>  A legtöbb esetben a színkezelésre nem lesz szükség, ilyen a tanterem, tárgyaló vagy társalgó, amikor a világítás fennmarad, vagy ahol az épület ablakai a napfényt beengedik a szobába.  A színkezelést megfontolni csak olyan állandó helyre felállított esetén kell, ahol a világítás szintje szabályozható, például tanácsterem, előadóterem, színházterem. A színkezelés finom színbeállítási lehetőséggel pontosabb színvisszaadást tesz lehetővé.  A helyes színkezelés csak szabályozható és reprodukálható látási viszonyok között érhető el. Szüksége lesz színmérő (színes fénymérő) használatára, és alkalmas forráskép készletre a színvisszaadás mérésére. Ezeket az eszközöket a kivetítő csomagja nem tartalmazza, azonban a kivetítő értékesítője útbaigazítást adhat, sőt tapasztalt telepítő szakembert is javasolhat.  A Színkezelés hat beállítandó színt (RGBCMY) ad. Az egyes színek kiválasztásakor tetszés szerint beállíthatja azokra az értéktartományt, a telítettséget.</li> </ul> <ol style="list-style-type: none"> <li>1. Nyomja meg a <b>OK</b> gombot, amire megjelenik a <b>Színkezelés</b> oldal.</li> <li>2. Emelje ki a <b>Elsődleges szín</b> elemet, majd nyomja meg a <b>◀/▶</b> gombot, hogy színt válasszon a <b>Vörös, Zöld, Kék, Ciánkék, Bíborvörös és Sárga</b> elemek közül.</li> <li>3. A <b>▼</b> megnyomásával emelje ki a <b>Színárnyalat</b> elemet, és a <b>◀/▶</b> megnyomásával válassza ki hozzá a tartományt. A tartomány növelése a két szomszédos színből nagyobb arányt tartalmazó színeket fog adni. A jobb oldali ábrán látható, hogy a színek hogyan viszonyulnak egymáshoz.  Például, ha a vöröset választja és a tartományt 0-ra állítja, akkor csak a tiszta piros lesz kiválasztva a képen. A tartomány növelésével benne lesz a sárgához közeli piros és a bíborvöröshöz közeli piros is.</li> <li>4. A <b>▼</b> megnyomásával emelje ki a <b>Telítettség</b> elemet, és a <b>◀/▶</b> megnyomásával állítsa be a kívánt értékeket. A képen minden elvégzett beállítás azonnal tükröződni fog.  Például, ha a vöröset választja, és az értékét 0-ra állítja, akkor ez csak a tiszta piros telítettségét érinti.</li> <li>5. A <b>▼</b> megnyomásával emelje ki a <b>Erősítés</b> elemet, és a <b>◀/▶</b> megnyomásával állítsa be a kívánt értékeket. Ez a kiválasztott elsődleges szín kontrasztszintjét fogja befolyásolni. A képen minden elvégzett beállítás azonnal tükröződni fog.</li> <li>6. A 2-5. lépések megismétlésével végezze el a többi színbeállítást.</li> <li>7. Győződjön meg arról, hogy elvégzett-e minden szükséges beállítást.</li> <li>8. Nyomja meg a <b>OK</b> és <b>BACK</b> gombot a kilépéshez és a beállítások mentéséhez.</li> </ol>
Zajcsökkentés	Csökkenti a különféle médialejátszók által okozott elektromos képzajt. Minél nagyobb az érték, annál kevesebb a zaj.











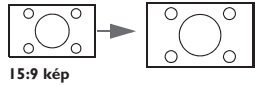

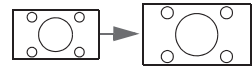
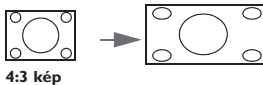
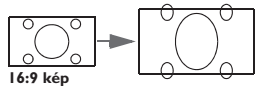
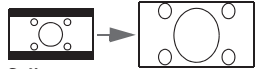
Almenü	Funkciók és leírások
Film mód	Ez a szolgáltatás segít javítani a képminőséget, amikor kompozit képet vetít filmet tartalmazó DVD or Blu-ray Disc lemezről. Az <b>Ki</b> választása letiltja a funkciót.
Aktuális képmód visszaállítása	<p>A kiválasztott <b>Kép mód</b> alatt végzett összes beállítás (beleértve a <b>Felhasználó</b> előre beállított módokat is) visszatér gyári értékre.</p> <ol style="list-style-type: none"> <li>1. Nyomja meg a <b>OK</b> gombot. Megjelenik a jóváhagyást kérő üzenet.</li> <li>2. A <b>◀/▶</b> gombok használatával válassza ki a <b>Alapérték</b> elemet, majd nyomja meg a <b>OK</b> gombot. A képmód visszatér gyári alapértékre.</li> <li>3. További képmódok visszaállításához ismételje meg az 1. és 2. lépést.</li> </ol>

# Hangbeáll. menü







Almenü	Funkciók és leírások
Hangmód	<ul style="list-style-type: none"> <li>• <b>Effektus mód</b> A kívánt hangeffektus módot választja ki. A következő előre beállított hangmódok érhetők el: <b>Normál, Mozi, Zene, Játék, Sport, Football és Felhasználói</b>. A Football mód hangja labdarúgó mérkőzés megtekintésére van optimalizálva. A Mozi mód hangja filmnézésre van optimalizálva. Ha a <b>Felhasználó</b> módot választja, manuális beállításokat végezhet a <b>Felhasználó EQ</b> funkció segítségével.  Ha a <b>Némítás funkció</b> aktív, a <b>Hangmód állítása</b> kikapcsolja a <b>Némítás funkció</b>t.</li> <li>• <b>Felhasználó EQ</b> Kiválasztja a kívánt frekvenciasávokat (100 Hz, 300 Hz, 1 kHz, 3 kHz és 10 kHz), amelyek szintjét tetszése szerint beállíthatja. Az itt végzett beállítások a <b>Felhasználó</b> módot határozzák meg.</li> </ul>
Némítás	<p>Kiválasztja a <b>Be</b> lehetőséget a kivetítő beépített hangszórójának, illetve a hangkimeneti jack-aljzat hangerejének ideiglenes kikapcsolásához. A hang visszaállításához válassza a <b>Ki</b> lehetőséget.</p> <p> <b>A funkció közvetlenül a távvezérlő segítségével érhető el.</b></p>
Hangerő	<p>Beállítja a kivetítő beépített hangszórójának hangerőszintjét, illetve a hangkimeneti jack-aljzat hangerejét.</p> <p> Ha a <b>Némítás funkció</b> aktív, a <b>Némítás állítása</b> kikapcsolja a <b>Némítás funkció</b>t.</p> <p> <b>A funkció közvetlenül a távvezérlő segítségével érhető el.</b></p>
Be/kikapcsolási hangjelzés	<p>A kivetítő csengőhangját <b>Be</b> vagy <b>Ki</b> helyzetbe állítja.</p> <p> <b>Csak itt állítható be a Be/kikapcsolási hangjelzés. A Be/kikapcsolási hangjelzés nem befolyásolja a hang némítása vagy a hangerő módosítása.</b></p>
Hangbeállítások visszaállítása	<p>Az Hangbeáll. menü alatt végzett összes beállítás visszatér gyári alapértékre.</p>

# Megjelenítés menü

Almenü	Funkciók és leírások
Képarány	<p>A projektor saját felbontása 16:9 oldalarány esetén érvényes. Ezt a funkciót azonban használhatja a vetített kép eltérő képarányban történő megjelenítésére.</p> <p> <b>Az alábbi ábrákon a fekete részek a nem használt, a fehér részek pedig a használt területeket jelzik.</b></p> <ul style="list-style-type: none"> <li> <p><b>Auto.</b></p>  <p>15:9 kép</p> <p>Arányosan méretezi a képet, hogy illeszkedjen a kivetítő natív felbontásához eredeti szélesség-magasság arányában. Ez a lehető legjobb kihasználja a vetítévászon területét és megőrzi a kép eredeti képarányát.</p> </li> <li> <p><b>4:3</b></p>  <p>4:3 kép</p> <p>A képet úgy méretezi, hogy a vetítévászon közepén 4:3 oldalarányban jelenjen meg.</p> </li> <li> <p><b>16:9</b></p>  <p>16:9 kép</p> <p>A képet úgy méretezi, hogy a vetítévászon közepén 16:9 oldalarányban jelenjen meg.</p> </li> <li> <p><b>Nagy</b></p>  <p>4:3 kép</p> <p>Vízszintesen megnyújtja a képet, hogy kitöltse a vászon szélességét. Nem módosítja a kép magasságát.</p> </li> <li> <p><b>Széles</b></p>  <p>16:9 kép</p>  <p>Széles formátumú kép</p> <p>Átméretezi a képet, hogy illeszkedjen a kivetítő natív felbontásához eredeti szélességében és átméretezi a kép magasságát a vetített szélesség 3/4-ének megfelelően. Ez a képet nagyobbá teszi, mint a vászon magassága. A megjelenített kép felső és alsó széle levágásra kerül. Ez alkalmas a levélszekrény formátumban forgatott tartalmak megjelenítésére (fekete sávval felül és alul).</p> </li> </ul>
Kép pozíció	<p>Megjeleníti a <b>Kép pozíció</b> ablakot. A vetített kép helyzetét a kivetítőn vagy a távvezérlőn található nyílombokkal lehet állítani. Az ablak alsó felén mutatott értékek minden gombnyomásra változnak.</p> <p> <b>Ez a funkció csak PC-jel választása esetében áll rendelkezésre.</b></p>
Túlpasztázás beáll.	<p>Elrejt a kép négy szélén lévő gyenge minőségű részt. Minél nagyobb az érték, annál nagyobb rész kerül elrejtésre, miközben a kép kitöltve és geometriailag pontos marad. A 0 beállítás azt jelenti, hogy a kép 100%-a látható.</p>

Almenü	Funkciók és leírások
PC & YPbPr komp. hangolása	<ul style="list-style-type: none"> <li>• <b>V. méret</b> A kép vízszintes szélességét állítja.  Ez a funkció csak a PC jel (analog RGB) kiválasztásakor érhető el.</li> <li>• <b>Fázis</b> Az órafrekvencia fázisát állítja a képtorzítás csökkentéséhez.  Ez a funkció csak a PC jel (analog RGB) kiválasztásakor érhető el.</li> <li>• <b>Auto. (Csak RGBHD PC időzítéshez)</b> Automatikusan beállítja a fázist és frekvenciát.  Ez a funkció csak PC-jel választása esetében áll rendelkezésre.</li> </ul>
3D	<p>A kivetítő támogatja a háromdimenziós (3D) tartalom lejátszását 3D-kompatibilis videoeszközökön és tartalom keresztül, mint pl. PlayStation játékkonzolok (3D játéklemezekkel), 3D Blu-ray lejátszók (3D Blu-ray lemezekkel), 3D TV (3D csatornákkal) stb. Miután csatlakoztatta a 3D videoeszközöket a kivetítőhöz, vegyen fel BenQ 3D szemüveget és győződjön meg arról, hogy be van kapcsolva a 3D tartalom megtekintéséhez.</p> <p> <b>3D tartalom megtekintése során</b></p> <ul style="list-style-type: none"> <li>• A kép furcsa helyen van, ez azonban nem utal a termék meghibásodására.</li> <li>• Tartson szünetet 3D tartalom megtekintése közben.</li> <li>• Ha fáradt vagy kényelmetlenséget érez, hagyja abba a 3D tartalom nézését.</li> <li>• 3D tartalom megtekintésekor tartózkodjon legalább a vászonmagasság háromszorosának megfelelő távolságra a vászontól.</li> <li>• Gyermeknek és a fényérzékeny, szívbeteg, vagy egyéb orvosi problémáktól szenvedő személyeknek nem tanácsos 3D tartalmat nézni.</li> </ul> <p>Az alábbi funkciók segítenek a 3D-s élmény fokozásában.</p> <ul style="list-style-type: none"> <li>• <b>3D üzemmód</b> Az alapbeállítás <b>Auto.</b> és a kivetítő automatikusan kiválasztja a megfelelő 3D-s formátumot 3D-s tartalom észlelésekor. Ha a kivetítő nem ismeri fel a 3D formátumot, kézzel válassza ki a kívánt 3D módot.  <b>Ha ez a funkció engedélyezett:</b> <ul style="list-style-type: none"> <li>• A vetített kép fényereje csökken.</li> <li>• A Kép mód nem állítható.</li> </ul> </li> <li>• <b>3D Szink.ford.</b> Ha a 3D kép torznak tűnik, engedélyezze ezt a funkciót, hogy a két szem által látható képet felcserélje a természetesebb 3D megtekintés érdekében.  <b>A funkció közvetlenül a távvezérlő segítségével érhető el.</b></li> </ul>





# RENDSZERBEÁLLÍTÁS: Alapszintű menü

Almenü	Funkciók és leírások
Nyelv	Beállítja a képernyőn megjelenő (OSD) menük nyelvét.
Háttérszín	Beállítja, milyen háttérszín legyen látható, ha a kivetítő nem kap jelet.
Indítóképernyő	A kivetítő indulásakor a képernyőn látható kezdőkép beállítását teszi lehetővé. Választhat a <b>BenQ</b> logó, <b>Kék</b> kép vagy <b>Fekete</b> kép közül.
Kivetítő pozíciója	A kivetítő szerelhető mennyezetre vagy vetítőernyő mögé, egy vagy több tükörrel. Bővebben lásd: „A hely kiválasztása” a(z) 16. oldalon.
Autom. Ki	Megakadályozza a nemkívánatos vetítést, amikor hosszú ideig nem észlelhető jel. Bővebben lásd: „Beállítás Auto. kikapcsolás” a(z) 60. oldalon.
Direkt bekapcsolás	Ha a <b>Be</b> lehetőséget választják, a kivetítő automatikusan bekapcsolódik, amint tápfeszültséget kap a tápkábelen keresztül. Ha a funkciót <b>Ki</b> beállításra állítják, a kivetítőt be kell kapcsolnia a kivetítőn lévő  gomb, illetve a távvezérlőn lévő  gomb megnyomásával.
Menübeállítások	<ul style="list-style-type: none"> <li>• <b>Menü típusa</b> Az <b>Alap</b> OSD menüre vált.</li> <li>• <b>Menü pozíciója</b> Beállítja az OSD menü helyzetét a vetítővasznon.</li> <li>• <b>Menü megjelenítési ideje</b> Beállítja, hogy az OSD menü az utolsó gombnyomás után mennyi ideig maradjon még aktív.</li> <li>• <b>Üres emlékeztető üzenet</b> Beállítja, hogy a kivetítő emlékeztető üzenet jelenítsen-e meg, miközben a kép el van rejtve.</li> </ul>
Forrás átnev.	Átnevezi az aktuális bemeneti forrást tetszés szerinti névre. A <b>Forrás átnev.</b> ablakban használja a  /  /  /  gombokat a csatlakoztatott forráselem karaktereinek kiválasztásához. Ha elkészült, nyomja meg a <b>OK</b> gombot a módosítások mentéséhez.
Aut. forrás	Beállítja, hogy a projektor automatikusan keressen-e bemeneti forrásokat. Válassza a <b>Be</b> lehetőséget, hogy a kivetítő a bemeneti források között keressen jelet. Ha a funkció beállítása <b>Ki</b> , a kivetítő a legutoljára használt bemeneti forrást választja.

# RENDSZERBEÁLLÍTÁS: Speciális menü

Almenü	Funkciók és leírások
Izzó beállításai	<ul style="list-style-type: none"> <li>• <b>Lámpa száml. visszaá.</b> Ezt a funkciót csak akkor aktiválja, ha új lámpát helyeztek be. Ha a <b>Alapérték</b> elemet választja, megjelenik a „Az alapértékre állítás sikerült” üzenet, amely tájékoztatja, hogy a lámpa ideje „0-ra” lett visszaállítva.</li> <li>• <b>Izzó időmérője</b> Megjeleníti a Lámpahasználat idejét Normál, Eco, SmartEco mód esetében, és az Egyenértékű izzóüzemóra.</li> </ul>
HDMI beáll.	<ul style="list-style-type: none"> <li>• <b>HDMI form.</b> Kiválasztja a HDMI-jelhez a bemeneti forrás típusát. A forrástípus is kézzel kiválasztható. Minden forrástípus eltérő fényerőszint-szabvánnyal rendelkezik.  <b>A HDMI form. csak HDMI-jel választása esetében áll rendelkezésre.</b></li> <li>• <b>CEC</b> Engedélyezi, vagy letiltja a CEC funkciót. Ha a HDMI CEC szabvánnyal kompatibilis eszközt csatlakoztat a kivetítőhöz HDMI-kábellel, a HDMI CEC-kompatibilis eszköz automatikusan bekapcsolja a kivetítőt, illetve a kivetítő kikapcsolása automatikusan kikapcsolja a HDMI CEC-kompatibilis eszközt.</li> </ul>
Baud arányszám	Egy olyan baud sebességet választ, amely megegyezik a számítógépével, így a kivetítőt egy megfelelő RS-232 kábellel is csatlakoztathatja a számítógéphez annak frissítéséhez vagy a kivetítő firmware letöltéséhez. A funkciót a megfelelő képzettségekkel rendelkező szakemberek számára biztosítjuk.
Tesztábra	Engedélyezi ezt a funkciót a rácsminta megjelenítéséhez, amely segít a képméret és a fókusz beállításában, hogy a vetített kép torzulásmentes legyen.
Feliratozás	<ul style="list-style-type: none"> <li>• <b>Feliratozás bekapcsolása</b> Aktiválja a funkciót az Be opcióval, ha a kiválasztott bemeneti jel közeli feliratot tartalmaz*. *A feliratokról a képen megjelenő párbeszédék, narrátor szövegek vagy TV programok és videók feliratai (rendszerint a "feliratos" jelzéssel jelzik a tv újságok).</li> <li>• <b>Felirat típusa</b> Kiválasztja a kívánt feliratozási módot. A felirat megtekintéséhez válassza a CC1, CC2, CC3 vagy CC4 felirat nyelveket (ahol CC1 az Ön országában használt alapértelmezett nyelvet jelenti).</li> </ul>
Gyorshűtés	Kiválasztja a <b>Be</b> lehetőséget a kivetítő hűtési idejének a normális 90 másodperces időtartamról kb. 3 másodpercre történő csökkentéséhez.



Almenü	Funkciók és leírások
Hegyvidéki mód	<p>A tengerszint feletti nagy magasságú vagy magas hőmérsékletű helyek üzemmódja. Aktiválja a funkciót, ha a környezete 1500–3000 méterrel a tengerszint felett található, és a környezeti hőmérséklet 0°C-30°C közötti.</p> <p> <b>A Hegyvidéki mód használata 0 m és 1500 m közötti tengerszint feletti magasságokon és 0°C és 30°C közötti hőmérsékletek esetén nem ajánlott. A projektor túlhűtése következhet be, ha ilyen körülmények között kapcsolja be ezt a módot.</b></p> <p>A <b>Hegyvidéki mód</b> nagyobb decibelű működési zajszinttel jár a rendszer átfogó hűtésének és teljesítményének javításához szükséges ventilátorsebesség miatt.</p> <p>Ha a kivetítőt a fentiek kivételével más szélsőséges körülmények között használja, akkor az eszköz automatikusan lekapcsolhat, amelynek célja a kivetítő túlhevülésének megakadályozása. Ilyen esetben a tünetek orvoslásának módja az, hogy magas hely üzemmódba kapcsol át. Mindazonáltal ez nem jelenti azt, hogy a kivetítő mindenféle barátságatlan vagy szélsőséges viszonyok között képes működni.</p>
Jelszó	<p>Biztonsági okból és az illetéktelen használat megakadályozására a kivetítő jelszavas védelmi lehetőséggel rendelkezik. Bővebben lásd: „<a href="#">A jelszavas védelem használata</a>” a(z) <a href="#">39. oldalon</a>.</p> <ul style="list-style-type: none"> <li>• <b>Jelszóváltoztatás</b></li> </ul> <p>Az új jelszóra váltás előtt meg kell adnia a régit.</p> <ul style="list-style-type: none"> <li>• <b>Bekapcsolási lezárás</b></li> </ul> <p>Korlátozza a kivetítő felhasználóinak körét azokra, akik ismerik a helyes jelszót.</p>
Lezárás	<p>Ha a projektor vezérlő billentyűt zárolja, akkor megakadályozhatja a beállítások véletlen elállítását (például gyerekek által).</p> <p>Ha a <b>Be</b> lehetőséget választja e funkció engedélyezéséhez, a kivetítőn egy vezérlőbillentyű sem fog működni a  <b>POWER</b> kivételével.</p> <p>A gombok zárolását feloldani úgy lehet, hogy lenyomja és 3 másodpercig nyomva tartja a kivetítőn a  gombot.</p>
LED jelzőfény	<p>A <b>Be</b> lehetőség választása esetén valamennyi LED jelzőfény a kivetítőn normálisan működik. Lásd részletesebben: „<a href="#">Kijelzések</a>” a(z) <a href="#">65. oldalon</a>.</p> <p>Ha <b>Ki</b> értékre állítja, az összes LED jelzőfény kialszik, miután bekapcsolja a kivetítőt és megjelenik a nyitó képernyő. Ha azonban a kivetítő nem működik megfelelően, a LED jelzőfények kigyulladnak vagy villognak emlékeztetve Önt a lehetséges problémára. Lásd még részletesebben: „<a href="#">Kijelzések</a>” a(z) <a href="#">65. oldalon</a>.</p>
Összes beállítás alapé.	<p>Visszaállítja a gyári alapértékeket. Az OSD menütípus viszatér <b>Alap</b> OSD menüre.</p> <p> <b>A következő beállítások továbbra is megmaradnak: Trapéztorzítás, Nyelv, Kivetítő pozíciója, Lámpa száml. visszaá., Hegyvidéki mód, Jelszó, Lezárás és ISF.</b></p>



# Információk menü

Almenü	Funkciók és leírások
Forrás	Az aktuális jelforrást mutatja.
Kép mód	Megjeleníti az aktuális képmódot a KÉP menü alatt.
Felbontás	A bemeneti jelforrás saját felbontását mutatja.
Színrendszer	A bemenet formátumát mutatja.
Izzó élettartama	A lámpa felhasznált üzemidejét jelzi ki.
3D formátum	Az aktuális 3D-s üzemmódot mutatja. Csak akkor érhető el, ha a <b>3D üzemmód</b> engedélyezett.
Firmware verzió	Megjeleníti a kivetítő firmware verzióját.

 Bizonyos információk csak akkor érhetőek el, ha adott bemeneti források vannak használatban.

# A kivetítő kikapcsolása

1. A kivetítő kikapcsolásához nyomja meg a

 gombot a távvezérlőn a kivetítő közvetlen kikapcsolásához. Más megoldásként nyomja meg a  **POWER** gombot a kivetítőn, amire megjelenik egy figyelmeztető üzenet.

- Nyomja meg újra a  **POWER** gombot.
2. Ha a második hűtési folyamat befejeződik, akkor a **Működésjelző lámpa** narancsárgára vált és a ventilátorok leállnak.
  3. Ha a projektort hosszabb ideig nem fogja használni, húzza ki a hálózati zsinórt a fali aljzatból.



- A lámpa védelme érdekében a kivetítő semmilyen parancsra sem reagál a hűtési folyamat alatt.
- A rövidebb lehűlési idő érdekében bekapcsolhatja a Gyorshűtés funkciót. Bővebben lásd: „Gyorshűtés” a(z) [52. oldalon](#).
- Ha a projektort nem előírászerűen kapcsolja le, akkor a lámpák védelme érdekében a kivetítő újraindításának megkísérlésekor a ventilátorok néhány percig járva hűteni fognak. A kivetítő indításához ismét nyomja meg a **POWER** gombot a ventilátorok leállása, és a Működésjelző lámpa narancssárga színre váltása után.
- A lámpa élettartama a környezeti feltételektől és a használatától függően eltérhet.

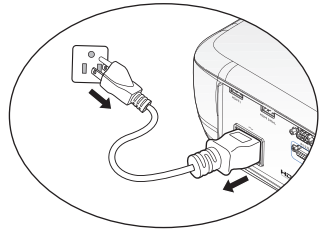

# Speciális OSD menü szerkezete

Ne feledje, hogy az (OSD) képernyőmenü a kiválasztott jeltípustól függően változik.

Főmenü	Almenü	Lehetőségek	
KÉP	Kép mód	Világos/ <b>Futball</b> /Labdarúgás (Fényes)/Mozi/Játék/ Felhasználói 3D engedélyezve: <b>3D</b>	
	Felh. mód kezelése	<b>Beállítás betöltése innen</b> Felh. mód átnevezése	
	Fényerő		
	Kontraszt		
	Szín		
	Árnyalat		
	Élesség		
	Színhőmérséklet	<b>Normál</b> /Hideg/Natív izzó/Meleg	
	Izzó be	Normál/Takarékos/SmartEco	
	Speciális...	<b>Feketeszint</b>	
		<b>Gamma kivál.</b>	1.6/1.8/2.0/2.1/2.2/2.3/2.4/2.6/ 2.8/BenQ
		<b>Brilliant Color</b>	<b>Be</b> /Ki
		<b>Színhőmérséklet finombeállítása</b>	Vörös erősítés/Zöld erősítés/ Kék erősítés/Vörös eltolás/Zöld eltolás/Kék eltolás
		<b>Színkezelés</b>	Elsődleges szín (Piros/Zöld/Kék/Ciánkék/ Magenta/Sárga)/Színárnyalat/ Erősítés/Telítettség
<b>Zajcsökkentés</b>			
<b>Film mód</b>		<b>Be</b> /Ki	
<b>Aktuális képmód visszaállítása</b>	Alapérték/ <b>Mégse</b>		
Hangbeáll.	Hangzásmód	<b>Effektus mód</b>	Normál/Mozi/Zene/Játék/Sport/ Futball/Felhasználói
		<b>Felhasználó EQ</b>	100 Hz/300 Hz/1 kHz/3 kHz/ 10 kHz
	<b>Némítás</b>		
	<b>Hangerő</b>		
	<b>Be/kikapcsolási hangjelzés</b>		
	<b>Hangbeállítások visszaállítása</b>	Alapérték/ <b>Mégse</b>	

Főmenü	Almenü	Lehetőségek	
Kijelző	Képarány	<b>Auto./4:3/16:9/Nagy/Széles</b>	
	Kép pozíció		
	Túlpásztázás beáll.		
	PC & YPbPr komp. hangolása	V. méret/Fázis/Auto. (Csak RGBHD PC időzítéshez)	
	3D 3D üzemmód	Auto (mivel a jel infó. kerettel rendelkezik)/ 3D Ki/Váltak. képkoc./ Keret csomagolás/ Fentről lefelé/Egymás mellett	
	3D Szink.ford.		
RENDSZER- BEÁLLÍTÁS: Alapszintű	Nyelv	ENGLISH/ FRANÇAIS/ DEUTSCH/ ITALIANO/ ESPAÑOL/ РУССКИЙ/ 繁體中文/ 简体中文/ 日本語/ 한국어/ Svenska/ Nederlands/ Türkçe/ Čeština/ Português/ বাংলা/ Polski/ Magyar/ Hrvatski/ Română/ Norsk/ Dansk/ български/ Suomi/ Ελληνικά/ Bahasa Indonesia/ العربية/ हिन्दी	
	Háttérszín	<b>Fekete/Kék/Lila</b>	
	Indítóképernyő	<b>BenQ/Fekete/Kék</b>	
	Kivetítő pozíciója	<b>Első/Felső plafon/Hátsó/Hátsó plafon</b>	
	Autom. Ki	Letiltás/5 perc/10 perc/15 perc/ <b>20 perc/25 perc/30 perc</b>	
	Direkt bekapcsolás	<b>Be/Ki</b>	
	Menübeállítások	Menü típusa	
		Menü pozíciója	<b>Középen/Balra felül/Jobbra felül/Jobbra lent/Balra lent</b>
		Menü megjelenítési ideje	Mindig be/5 másodperc/10 másodperc/ <b>15 másodperc</b> / 20 másodperc/25 másodperc/ 30 másodperc
		Üres emlékeztető üzenet	<b>Be/Ki</b>
Forrás átnev.	Billentyűzet előugró menü		
Aut. forrás			

<b>Főmenü</b>	<b>Almenü</b>	<b>Lehetőségek</b>	
<b>RENDSZER- BEÁLLÍTÁS: Speciális</b>	<b>Izzó beállításai</b>	Lámpa száml. visszaá./Izzó időmérője	
	<b>HDMI beáll.</b>	<b>HDMI form.</b>	<b>Auto./PC jel/Videó jel</b> PC jel: 0 ~255 szint Videó jel: 16~235 szint
		<b>CEC</b>	<b>Be/Ki</b>
	<b>Baud arányszám</b>	9600/14400/19200/38400/ 57600/ <b>115200</b>	
	<b>Tesztábra</b>	<b>Be/Ki</b>	
	<b>Feliratozás</b>	<b>Feliratozás bekapcsolása</b>	<b>Be/Ki</b>
		<b>Felirat típusa</b>	<b>CC1/CC2/CC3/CC4</b>
	<b>Gyorshűtés</b>	<b>Be/Ki</b>	
	<b>Hegyvidéki mód</b>	<b>Be/Ki</b>	
	<b>Jelszó</b>	<b>Jelszóváltoztatás</b>	
		<b>Bekapcsolási lezárás</b>	<b>Be/Ki</b>
	<b>Lezárás</b>	<b>Be/Ki</b>	
	<b>LED jelzőfény</b>	<b>Be/Ki</b>	
	<b>Összes beállítás alapé.</b>		
	<b>Információk</b>	<b>Forrás</b>	
<b>Kép mód</b>			
<b>Felbontás</b>			
<b>Színrendszer</b>			
<b>Izzó élettartama</b>			
<b>3D formátum</b>			
<b>Firmware verzió</b>			

# Karbantartás

## A kivetítő ápolása

A vásárolt kivetítő nem sok karbantartást igényel. Az egyetlen dolog, amit rendszeresen kell végeznie, az a lencsék tisztán tartása. A lámpán kívül a kivetítő egyetlen részét se távolítsa el. Ha más alkatrészek cseréje szükséges, forduljon a forgalmazóhoz.

## A lencse tisztítása

Tisztítsa meg a lencsét, amikor port vagy piszkot vesz észre a felületén. Amikor a kivetítő bármely részét tisztítja, kapcsolja ki a készüléket a megfelelő leállítási eljárás alkalmazásával (lásd: „[A kivetítő kikapcsolása](#)” a(z) [55. oldalon](#)), húzza ki a tápkábelt, majd hagyja teljesen kihűlni.

- Sűrített levegős palackkal távolítsa el a port.
- Ha maszat vagy piszok van a lencsén, akkor lencsetisztító papírral vagy egy puha ruhát lencsetisztítóba mártva finoman törölje át a lencse felületét.
- Ne használjon súrolófelülettel ellátott szivacsot, lúgos/savas tisztítószeret, súrolóport, illetve oldószert, mint például alkoholt, benzint, hígítót vagy rovarirtó szert. Az ilyen anyagok használata, illetve hosszan tartó érintkezése a gumi vagy PVC alkatrészekkel a kivetítő felületének és burkolatának megrongálódását okozhatja.

 **A lencse felületéhez soha ne érjen ujjal, illetve ne dörzsölje súroló hatású anyaggal. Még a papírtörölköző is károsíthatja a lencse bevonatát. Kizárólag a célnak megfelelő, fényképezőgéphez való lencsetisztító ecsetet, törölkendőt és tisztító oldalt használjon. Soha ne kísérelje meg a lencse tisztítását, miközben a kivetítő be van kapcsolva, vagy ha még forró a korábbi használatból.**

## A kivetítő házának tisztítása

A ház tisztítása előtt kapcsolja le a kivetítőt a „[A kivetítő kikapcsolása](#)” a(z) [55. oldalon](#) szakaszban ismertetett eljárásnak megfelelően, a hálózati kábelt húzza ki, és hagyja, hogy teljesen kihűljön.

- A piszok és por eltávolításához egy puha szőszmentes ruhával törölje át a házat.
- A makacs szennyeződések és foltok eltávolításához mártson semleges tisztítószeres vízbe egy puha ruhát. Azután törölje át vele a házat.

 **Viaszt, alkoholt, benzint, hígítót vagy más vegyszert semmiképp se használjon. Ezek károsíthatják a burkolatot.**

## A kivetítő tárolása

A kivetítő tartós tárolásához.

- Ügyeljen, hogy a tárolóhelyen a hőmérséklet és a páratartalom értéke a kivetítőhöz ajánlott tartományon belül legyen. Lásd: „[Műszaki adatok](#)” a(z) [67. oldalon](#), vagy kérdezze a forgalmazót az ajánlott tartományról.
- Húzza vissza az állítólábakat.
- A távirányítóból vegye ki az elemet.
- A kivetítőt az eredeti vagy hasonló csomagolásba helyezze.

## A kivetítő szállítása

A kivetítőt az eredeti vagy hasonló csomagolásba helyezve ajánlott szállítani.

# Lámpa információk

## A lámpa üzemidejének meghatározása

A kivetítő működése közben a lámpa használatának tartamát (órában) automatikusan számolja a beépített számláló.

Lámpahasználat ideje: az egyes lámpamódok tényleges használati ideje működés közben.

Egyenértékű lámpa óraszám = Lámpa üzemórák teljes száma  
= 2 \* (óra normál üzemmódban) + 1,4 \* (óra gazdaságos üzemmódban) + 1 \* (óra SmartEco üzemmódban)

Az égési óraszám értékének meghatározása:

1. Nyomja meg a **MENU** gombot, majd használja a nyílombokat (▲/▼/◀/▶), hogy az **Információk** vagy **Beállítások > Információk** elemre lépjen.
2. Ekkor megjelenik a **Izzó élettartama** információ.
3. Nyomja meg a **BACK** gombot a kilépéshez.

## A lámpa élettartam meghosszabbítása

A vetítőlámpát időnként cserélni kell. A lámpa hosszú élettartama érdekében a **Speciális OSD** menüben a következő beállításokat teheti.

A **Speciális OSD** menü elérését illető részletekért lásd: „Az OSD menük használatáról” a(z) 32. oldalon.

### Izzó be beállítása

A kivetítő **Takarékos** vagy **SmartEco** módba állítása meghosszabbítja a lámpa működési idejét is.

Lámpa üzemmód	Leírás
<b>Normál</b>	100%-os lámpa fényerő
<b>Takarékos</b>	30% lámpa energia-megtakarítás.
<b>SmartEco</b>	A lámpa energiafogyasztásából akár 70% takarítható meg a tartalom fényerejének megfelelően

A(z) **Takarékos** üzemmód használata 30%-kal csökkenti a rendszer által kibocsátott zajokat és az energia-fogyasztását. A **SmartEco** üzemmód használata csökkenti a rendszer által kibocsátott zajokat és akár 70%-kal a lámpa energia-fogyasztását. Ha a(z) **Takarékos** vagy **SmartEco** üzemmódot választja ki, akkor a kibocsátott fényerő is csökken, ami sötétebb képeket eredményez.

1. Lépjen ide: **KÉP > Izzó be**.
2. A **OK** gombot megnyomva jelenítse meg a **Izzó be** ablakot.
3. Nyomja meg a ◀/▶ gombot, hogy a kívánt módra léphessen, majd nyomja meg a **OK** gombot.
4. Ha végzett, nyomja meg a **BACK** gombot a módosítások mentéséhez és a kilépéshez.

### Beállítás Auto. kikapcsolás

Ez a funkció lehetővé teszi a kivetítő automatikus kikapcsolódását, ha egy adott időtartamon belül nem érzékel bemeneti forrást.

1. Lépjen az **RENDSZERBEÁLLÍTÁS: Alapszintű > Autom. Ki** elemre.
2. Nyomja meg a ◀/▶ gombot időtartam kiválasztásához. Ha az előre beállított tartamok nem felelnek meg az előadásához, akkor válassza a **Letiltás** elemet, amire a kivetítő nem fog adott időtartam során kikapcsolódni.
3. Ha végzett, nyomja meg a **BACK** gombot a módosítások mentéséhez és a kilépéshez.



## A lámpacsere időzítése

Amikor a **lámpa jelzőfény** piros, vagy a lámpa cseréjére felszólító üzenet jelenik meg, akkor helyezzen be új lámpát vagy forduljon a forgalmazóhoz. Régi lámpa hibás működést okozhat és egyes esetekben a lámpa akár fel is robbanhat.

Cserélámpával kapcsolatban lépjen a <http://www.benq.com> oldalra.

 **A lámpa jelzőfény és a hőmérséklet figyelmeztető lámpa akkor kezd el világitani, ha a lámpa túlmelegedett. Bővebben lásd: „Kijelzések” a(z) 65. oldalon.**

A következő üzenet figyelmezteti a lámpa cseréjére.

 **Az alábbi figyelmeztető üzenetek csupán tájékoztató jellegűek. Kövesse a vásznon megjelenő utasításokat a lámpa előkészítéséhez és cseréjéhez.**

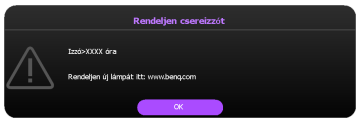
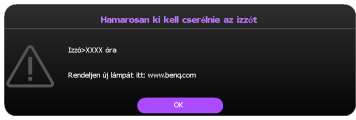
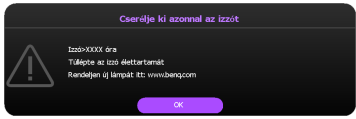
Állapot	Üzenet
Szereljen be új lámpát, hogy a teljesítmény optimális legyen. Ha a kivetítő szokásosan a <b>Takarékos</b> módot választva működik (Lásd: „ <b>A lámpa üzemidejének meghatározása</b> ” a(z) 60. oldalon), addig folytathatja a kivetítő használatát, amíg a következő figyelmeztető üzenet megjelenik. Nyomja meg a <b>OK</b> gombot az üzenet elvetéséhez.	
Ennyi idő után erősen javasolt a lámpa cseréje. A lámpát időnként cserélni kell. A fényereje a használat során csökken. Ez teljesen normális. Bármikor cserélheti a lámpát, ha úgy veszi észre, hogy a fényereje jelentősen csökkent. Nyomja meg a <b>OK</b> gombot az üzenet elvetéséhez.	
A kivetítő normális működéséhez <b>KÖTELEZŐ</b> kicserélni a lámpát. Nyomja meg a <b>OK</b> gombot az üzenet elvetéséhez.	

 **A fenti üzenetekben az „XXXX” számjegyei típusától függően eltérhetnek.**

# Lámpacsere



• Ha a lámpacsere mennyezetre függesztett kivetítőben történik, akkor gondoskodjon arról, hogy a lámpafoglalat alatt ne tartózkodjon senki, kerülje el, hogy a törött lámpa sérülést vagy szemsérülést okozhasson.

- Az áramütés kockázatának csökkentése érdekében lámpacsere előtt kapcsolja ki a kivetítőt és húzza ki a csatlakozódugót a hálózati aljzatból.
- A súlyos égési sérülések elkerülése érdekében engedje a kivetítőt legalább 45 percig hűlni, mielőtt a lámpacserehez fogna.
- Az ujjak sérülésének kockázatát és a belső alkatrészek károsodásának kockázatát csökkentse azzal, hogy óvatosan távolítja el az apró darabokra tört üveget.
- A lámpa eltávolításakor az üres lámparekeszt ne érintse meg, hogy elkerülje az ujjak sérülését és az objektív képminőségének romlását a lencsék megérintése miatt.
- A lámpa higanyt tartalmaz. A lámpa leselejtezésekor be kell tartani a helyi veszélyes hulladéokra vonatkozó előírásokat.
- A kivetítő optimális teljesítménye érdekében javasoljuk, hogy BenQ lámpát használjon a lámpa cseréjéhez.
- Törött izzó kezelésekor biztosítsa a megfelelő szellőzést. Légzésvédő, védőszemüveg vagy arcpajzs használatát és védőruházat, pl. kesztyű viselését ajánljuk.

1. Kapcsolja ki a készüléket és húzza ki a hálózati csatlakozódugót. Ha a lámpa forró, az égési sérülések elkerülése érdekében várjon körülbelül 45 percig, amíg a lámpa lehűl.
2. Lazítsa meg a lámpát rögzítő csavart a kivetítőn.
3. Vegye le a lámpatartó fedelét az ábrán látható módon.

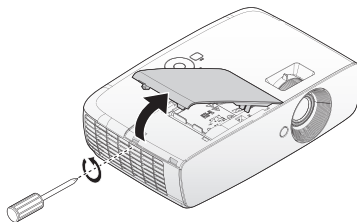

4. Válassza le a lámpa a csatlakozóját.

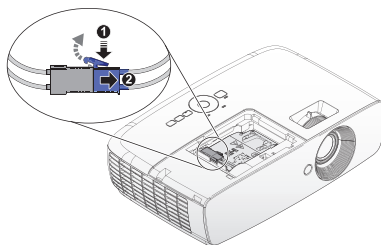

5. Lazítsa meg a lámpát rögzítő csavarokat.

- ⚠ • **Ne kapcsolja be a készüléket eltávolított lámpafedéllel.**
- **Ne helyezze az ujjait a lámpa és a kivetítő közé. A kivetítő belsejének élei könnyen balesetet okozhatnak.**

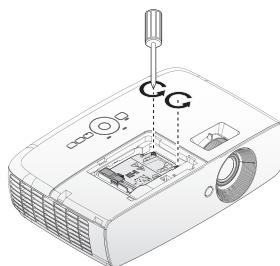

6. Felemelve állítsa fel a kart. A kar használatával lassan húzza ki a lámpát a kivetítőből.

- ⚠ • **Ha túl gyorsan húzza, a lámpa könnyen eltörhet és törött üveg kerülhet a kivetítőbe.**

- **A lámpát ne helyezze olyan helyre, ahol víz érheti, a gyerekek kezébe kerülhet, ill. a gyúlékony anyagok közelébe.**
- **A lámpa kivétele után ne nyúljon a kivetítőbe. Ha megérinti a belső optikai alkatrészeket, azzal a vetített képen színezetlenség vagy torzítás keletkezhet.**

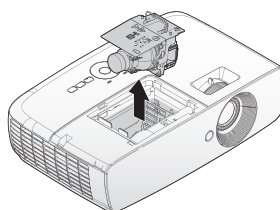

7. Helyezze be az új lámpát a lámparekeszbe és győződjön meg az illeszkedéséről.

- **Ellenőrizze a csatlakozók illeszkedését.**
- **Ha ellenállást tapasztal, emelje ki a lámpát és kezdje előlről.**

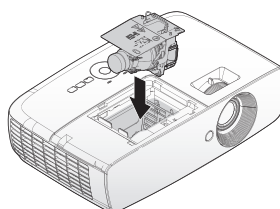

8. Csatlakoztassa a lámpacsatlakozót és helyezze el az ábrán látható módon.

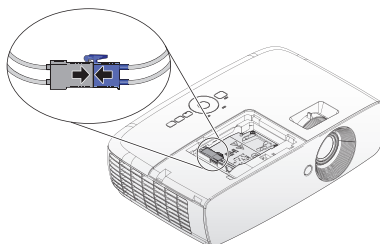

- ⚠ **A lámpa csatlakozójának egy vonalba kell esnie a csatlakozó aljzatával, az alábbi ábrán látható módon. Ha rés van a lámpa csatlakozója és a csatlakozó aljzata között, megrongálódik a kivetítő. Az alábbi ábrák a lámpacsatlakozó helyes és helytelen beszerelését szemléltetik.**

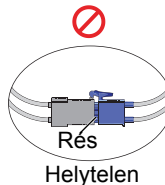
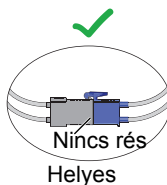

9. Húzza meg meg a lámpát rögzítő csavarokat.
10. A kart teljesen laposan fektesse a helyére.

⚠ **A laza csavar hibás csatlakozást okozhat, amely hibás működéssel járhat.**

- **A csavart ne húzza túl.**

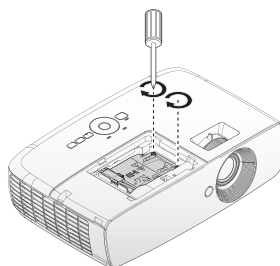

11. Helyezze vissza a lámparekesz fedelét a kivetítőre és húzza meg a rögzítő csavart.

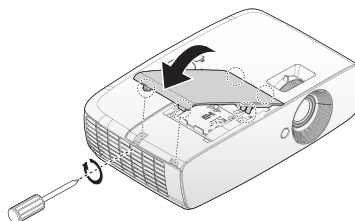

12. Indítsa újra a kivetítőt.

⚠ **Ne kapcsolja be a készüléket eltávolított lámpafedéllel.**

### **A lámpaszámláló nullázása**

13. A kezdőképernyő után nullázza a lámpa időzítőt a képernyőmenü (OSD) segítségével.

- A **Speciális** OSD menüben lépjen a **RENDSZERBEÁLLÍTÁS: Alapszintű > Izzó időmérőjének nullázása** elemre, majd válassza a **Alapérték** elemet.
- Ha az **Alap** OSD menüben tartózkodik, és nem csatlakozik jel a kivetítőhöz, lépjen az **Izzó időmérőjének nullázása** elemre, és válassza a **Alapérték** elemet. Ha pedig csatlakozik jel, lépjen a **Beállítások > Izzó időmérőjének nullázása** elemre, és válassza a **Alapérték** elemet.

⚠ **Ha a lámpa nem új vagy nem cserélte ki, a számláló nullázásával kárt okozhat.**

Megjelenik a **"Az alapértékre állítás sikerült"** üzenet, amely tájékoztatja, hogy a lámpa ideje **"0"**-ra lett visszaállítva.

# Kijelzések

Lámpa			Állapot & Leírás
Bekapcsolás	Hőmérséklet	Lámpa	
<b>Áramellátással kapcsolatos események</b>			
Narancssárga	Ki	Ki	Készenléti mód
Villogó zöld	Ki	Ki	Bekapcsolási folyamat
Zöld	Ki	Ki	Normál működés
Villogó narancssárga	Ki	Ki	A kivetítő hűtés alatt áll.
<b>Lámpával kapcsolatos események</b>			
Ki	Ki	Villogó narancssárga	A lámpagyújtás nem világít.
Ki	Ki	Piros	1. A kivetítőnek 90 másodpercre van szüksége a lehüléshez. <b>Vagy</b> 2. Kérjen segítséget a forgalmazótól.
<b>Hőmérséklettel kapcsolatos események</b>			
Piros	Piros	Ki	A kivetítő automatikusan kikapcsolódott. Ha megpróbálja újraindítani, ismét ki fog kapcsolódni. Kérjen segítséget a forgalmazótól.
Piros	Villogó vörös	Ki	
Piros	Zöld	Ki	A ventilátorok nem működnek.
Zöld	Piros	Ki	Hőmérséklet 1 hiba (hőmérséklet-korlát túllépve).
Zöld	Villogó vörös	Ki	Hőmérséklet-érzékelő 1 nyitva hiba.
Zöld	Zöld	Ki	Hőmérséklet-érzékelő 1 rövidzárlat hiba.
Zöld	Villogó zöld	Ki	Hőmérséklet IC 1 I2C csatlakozási hiba.
Zöld	Piros	Piros	Hőmérsékleti törés hiba.
<b>Rendszer események</b>			
Zöld	Ki	Piros	A kivetítő automatikusan kikapcsolódott. Ha megpróbálja újraindítani, ismét ki fog kapcsolódni. Kérjen segítséget a forgalmazótól.
Villogó vörös	Ki	Ki	
Piros	Ki	Piros	
Ki	Zöld	Piros	A lámpa ajtaja nyitva van. Ellenőrizze, hogy lámpa ajtaja nincs-e nyitva vagy megfelelően lezárva.
Zöld	Ki	Narancssárga	A lámpa elérte az élettartama végét.
Villogó vörös	Villogó vörös	Villogó vörös	Letöltés.

# Hibaelhárítás

Probléma	Hibaforrás	Elhárítás
A kivetítő nem kapcsolódik be.	Nem kap áramot a hálózati kábelen keresztül.	A hálózati kábelt csatlakoztassa a kivetítő váltakozó áramú bemenetéhez és a hálózati aljzathoz. Ha a hálózati aljzat kapcsolóval rendelkezik, ne feledje azt felkapcsolni.
	A kivetítőt a hűlési folyamat közben próbálta bekapcsolni.	Várja meg a lehűlési folyamat végét.
	A lámpa burkolata nincs szorosan rögzítve.	Helyesen rögzítse a lámpa burkolatát.
Nincs kép.	A videó jelforrás nincs bekapcsolva vagy rosszul van csatlakoztatva.	Kapcsolja be a videó jelforrást és ellenőrizze a jelkábelek csatlakoztatását.
	A kivetítő nincs jól csatlakoztatva a jelet adó eszközhöz.	Ellenőrizze a csatlakozást.
	A bemeneti jel kiválasztása helytelenül történt.	Válassza ki a helyes bemeneti jelet a kivetítő vagy a távirányító <b>SOURCE</b> gombja segítségével.
A kép nem stabil.	A csatlakozókábelek nem csatlakoznak szorosan a kivetítőhöz és a jelforráshoz.	Helyesen csatlakoztassa a kábeleket a megfelelő aljzatokhoz.
A kép elmosódott.	A vetítőobjektív nincs megfelelően fókuszálva.	Állítsa be az objektív fókusz távolságát a fókuszgyűrűvel.
	A kivetítő és a vetítőtávirányító nincs jól egymáshoz igazítva.	Állítsa be a vetítési szöveget és irányt, ha szükséges a kivetítő magasságát is.
	A fényrekesz még mindig zárva van.	Távolítsa el a lencsevédő sapkát.
A távvezérlő nem működik.	Az elem lemerült.	Cserélje le egy új elemre.
	Akadály van a kivetítő és a távirányító között.	Szüntesse meg az akadályt.
	Túl messze van a kivetítőtől.	Álljon 7 m-nél (23 láb) közelebb a kivetítőhöz.
A 3D-s tartalom nem jelenik meg helyesen.	A 3D szemüvegben lemerültek az elemek.	Töltse fel a 3D szemüveget.
	A 3D menü beállításai helytelenek.	Helyesen végezze el a beállításokat a 3D menüben.
	A Blu-ray Disc lemez nem 3D formátumú.	3D Blu-ray Disc lemezt használjon, majd próbálja újra.
	A bemeneti forrás kiválasztása helytelenül történt.	Válassza ki a helyes bemeneti forrást a kivetítő vagy a távvezérlő <b>SOURCE</b> gombja segítségével.

# Műszaki adatok

## A kivetítő műszaki adatai

 Minden műszaki adat változtatásának jogát fenntartjuk.

### Optikai

Felbontás

1080p

Megjelenítő rendszer

Egylapkás DLP™ rendszer

Objektív F/szám

F = 2,59 – 2,87, f = 16,88 – 21,88 mm

Lámpa

210 W lámpa

### Elektromos adatok

Áramforrás

100-240 V~, 3,0A

50/60 Hz (Automatikus)

Energiafogyasztás

300 W (Max.); < 0,5 W (Készenlét)

### Fizikai

Súly

5,83 lbs (2,65 kg)

### Kimeneti csatlakozók

Hangszóró

(Mono) 10 watt (Csúcstól csúcsig)

Audió jelkimenet

PC audió csatlakozó x 1

USB

Type A 1,5 A

### Vezérlés

USB

Mini B típus

RS-232 soros vezérlés

9 érintkezős x 1

IR vevő x 2

### Bemeneti csatlakozók

Számítógépes bemenet

RGB bemenet

D-Sub 15 érintkezős (hüvely) x 1

Videó jelbemenet

VIDEO

RCA aljzat x 1

SD/HDTV jelbemenet

Analóg - Komponens

D-Sub 15 tűs (hüvely)

Digitális - HDMI1 x 1

HDMI2/MHL x 1

Audió jelbemenet

Audió be

PC audió csatlakozó x 1

RCA audió (L/R) csatlakozóaljzat x 1

### Környezetre vonatkozó előírások

Üzemi hőmérséklet

0°C-40°C tengerszinten

Üzemi relatív páratartalom

10%-90% (nem lecsapódó)

Üzemi magasság

0-1499 m 0°C-35°C mellett

1500-3000 m 0°C-30°C mellett

(Hegyvidéki mód bekapcsolva)

# Méreték

346,24 mm (Szél) x 101,70 mm (Mag) x 214,81 mm (Mély)

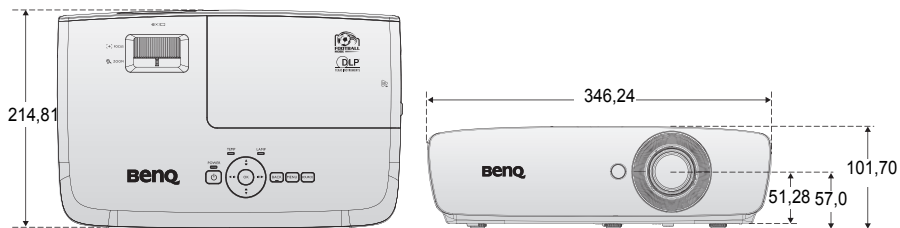

## Mennyezetre szerelés

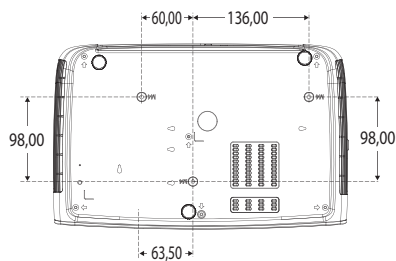

\* Csavarok mennyezetre szereléshez:  
**M4 (Max. L=25, Min. L=20)**

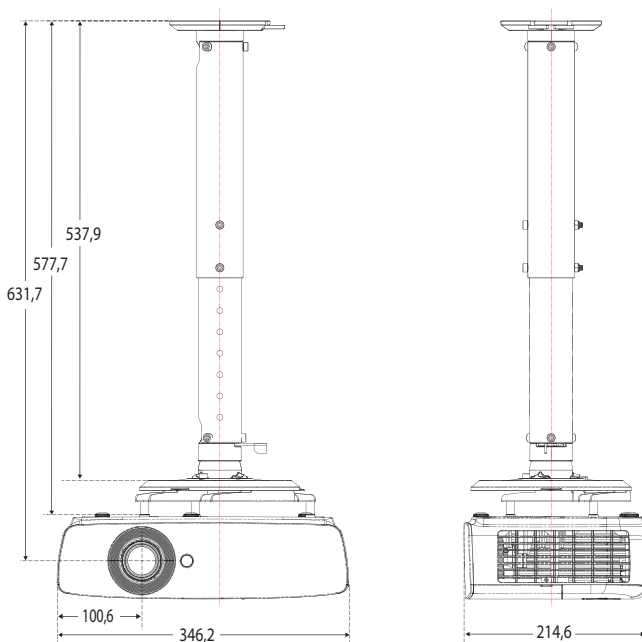

Mértékegység:  
mm



# Időzítés táblázat

## Támogatott időzítés a PC bemenethez

Felbontás	Mód	Frissítési gyakoriság (Hz)	V. frekvencia (kHz)	Órajel (MHz)	3D váltak. képkoc.	3D Felül-Alul	3D egymás mellett
720 x 400	720 x 400_70	70,087	31,469	28,3221			
640 x 480	VGA_60	59,940	31,469	25,175	⊙	⊙	⊙
	VGA_72	72,809	37,861	31,500			
	VGA_75	75,000	37,500	31,500			
	VGA_85	85,008	43,269	36,000			
800 x 600	SVGA_60	60,317	37,879	40,000	⊙	⊙	⊙
	SVGA_72	72,188	48,077	50,000			
	SVGA_75	75,000	46,875	49,500			
	SVGA_85	85,061	53,674	56,250			
	SVGA_120 (Képváltási szünet csökkentése)	119,854	77,425	83,000	⊙		
1024 x 768	XGA_60	60,004	48,363	65,000	⊙	⊙	⊙
	XGA_70	70,069	56,476	75,000			
	XGA_75	75,029	60,023	78,750			
	XGA_85	84,997	68,667	94,500			
	XGA_120 (Képváltási szünet csökkentése)	119,989	97,551	115,500	⊙		
1152 x 864	1152 x 864_75	75,000	67,500	108,000			
1024 x 576	BenQ NB időzítés	60,000	35,820	46,996			
1024 x 600	BenQ NB időzítés	64,995	41,467	51,419			
1280 x 720	1280 x 720_60	60,000	45,000	74,250	⊙	⊙	⊙
1280 x 768	1280 x 768_60	59,870	47,776	79,500	⊙	⊙	⊙
1280 x 800	WXGA_60	59,810	49,702	83,500	⊙	⊙	⊙
	WXGA_75	74,934	62,795	106,500			
	WXGA_85	84,880	71,554	122,500			
	WXGA_120 (Csökkentett kioltással)	119,909	101,563	146,250	⊙		

Felbontás	Mód	Frissítési gyakoriság (Hz)	V. frekvencia (kHz)	Órajel (MHz)	3D váltak. képkoc.	3D Felül- Alul	3D egymás mellett
1280 x 1024	SXGA_60	60,020	63,981	108,000		⊙	⊙
	SXGA_75	75,025	79,976	135,000			
	SXGA_85	85,024	91,146	157,500			
1280 x 960	1280 x 960_60	60,000	60,000	108,000		⊙	⊙
	1280 x 960_85	85,002	85,938	148,500			
1360 x 768	1360 x 768_60	60,015	47,712	85,500		⊙	⊙
1440 x 900	WXGA+_60	59,887	55,935	106,500		⊙	⊙
1400 x 1050	SXGA+_60	59,978	65,317	121,750		⊙	⊙
1600 x 1200	UXGA	60,000	75,000	162,000		⊙	⊙
1680 x 1050	1680 x 1050_60	59,954	65,290	146,250			
640 x 480@67Hz	MAC13	66,667	35,000	30,240			
832 x 624@75Hz	MAC16	74,546	49,722	57,280			
1024 x 768@75Hz	MAC19	74,930	60,241	80,000			
1152 x 870@75Hz	MAC21	75,060	68,680	100,000			

 A 3D működés az EDID-fájl és a VGA videokártya jellegétől függ. Előfordulhat, hogy a fenti 3D időzítések nem választhatók a VGA videokártyán.

## Támogatott időzítés Component-YPbPr bemenethez

Időzítés	Felbontás	Vízszintes frekvencia (kHz)	Függőleges frekvencia (Hz)	Képpont órajel-frekvencia (MHz)	3D váltak. képkoc.
480i	720 x 480	15,73	59,94	13,50	☉
480p	720 x 480	31,47	59,94	27,00	☉
576i	720 x 576	15,63	50,00	13,50	
576p	720 x 576	31,25	50,00	27,00	
720/50p	1280 x 720	37,50	50,00	74,25	
720/60p	1280 x 720	45,00	60,00	74,25	☉
1080/50i	1920 x 1080	28,13	50,00	74,25	
1080/60i	1920 x 1080	33,75	60,00	74,25	
1080/24p	1920 x 1080	27,00	24,00	74,25	
1080/25p	1920 x 1080	28,13	25,00	74,25	
1080/30p	1920 x 1080	33,75	30,00	74,25	
1080/50p	1920 x 1080	56,25	50,00	148,50	
1080/60p	1920 x 1080	67,50	60,00	148,50	

## Támogatott időzítés videó bemenethez

Videó mód	Vízszintes frekvencia (kHz)	Függőleges Frekvencia (Hz)	Segéd-vivőfrekvencia (MHz)	3D váltak. képkoc.
NTSC	15,73	60	3,58	☉
PAL	15,63	50	4,43	
SECAM	15,63	50	4,25 vagy 4,41	
PAL-M	15,73	60	3,58	
PAL-N	15,63	50	3,58	
PAL-60	15,73	60	4,43	
NTSC4.43	15,73	60	4,43	

## Támogatott időzítés HDMI (HDCP) bemenethez

Felbontás	Mód	Frissítési gyakoriság (Hz)	V. frekvencia (kHz)	Órajel (MHz)	3D váltak. képkoc.	3D Felül-Alul	3D egymás mellett
640 x 480	VGA_60	59,940	31,469	25,175	⊙	⊙	⊙
	VGA_72	72,809	37,861	31,500			
	VGA_75	75,000	37,500	31,500			
	VGA_85	85,008	43,269	36,000			
720 x 400	720 x 400_70	70,087	31,469	28,3221			
800 x 600	SVGA_60	60,317	37,879	40,000	⊙	⊙	⊙
	SVGA_72	72,188	48,077	50,000			
	SVGA_75	75,000	46,875	49,500			
	SVGA_85	85,061	53,674	56,250			
	SVGA_120 (Képváltási szünet csökkentése)	119,854	77,425	83,000	⊙		
1024 x 768	XGA_60	60,004	48,363	65,000	⊙	⊙	⊙
	XGA_70	70,069	56,476	75,000			
	XGA_75	75,029	60,023	78,750			
	XGA_85	84,997	68,667	94,500			
	XGA_120 (Képváltási szünet csökkentése)	119,989	97,551	115,500	⊙		
1152 x 864	1152 x 864_75	75,000	67,500	108,000			
1024 x 576	BenQ Notebook időzítés	60,000	35,820	46,996			
1024 x 600	BenQ Notebook időzítés	64,995	41,467	51,419			
1280 x 720	1280 x 720_60	60,000	45,000	74,250	⊙	⊙	⊙
1280 x 768	1280 x 768_60	59,870	47,776	79,500	⊙	⊙	⊙
1280 x 800	WXGA_60	59,810	49,702	83,500	⊙	⊙	⊙
	WXGA_75	74,934	62,795	106,500			
	WXGA_85	84,880	71,554	122,500			
	WXGA_120 (Képváltási szünet csökkentése)	119,909	101,563	146,250	⊙		

Felbontás	Mód	Frissítési gyakoriság (Hz)	V. frekvencia (kHz)	Órajel (MHz)	3D váltak. képkoc.	3D Felül-Alul	3D egymás mellett
1280 x 1024	SXGA_60	60,020	63,981	108,000		⊙	⊙
	SXGA_75	75,025	79,976	135,000			
	SXGA_85	85,024	91,146	157,500			
1280 x 960	1280 x 960_60	60,000	60,000	108,000		⊙	⊙
	1280 x 960_85	85,002	85,938	148,500			
1360 x 768	1360 x 768_60	60,015	47,712	85,500		⊙	⊙
1440 x 900	WXGA+_60	59,887	55,935	106,500		⊙	⊙
1400 x 1050	SXGA+_60	59,978	65,317	121,750		⊙	⊙
1600 x 1200	UXGA	60,000	75,000	162,000		⊙	⊙
1680 x 1050	1680 x 1050_60	59,954	65,290	146,250		⊙	⊙
640 x 480@67Hz	MAC13	66,667	35,000	30,240			
832 x 624@75Hz	MAC16	74,546	49,722	57,280			
1024 x 768@75Hz	MAC19	75,020	60,241	80,000			
1152 x 870@75Hz	MAC21	75,060	68,680	100,000			
1920 x 1080@60Hz	1920 x 1080_60	60,000	67,500	148,500			
1920 x 1200@60Hz	1920 x 1200_60 (Csökkentett képintervallum)	59,950	74,038	154,000		⊙	⊙

 Az időzítés az EDID-fájl és a VGA grafikus kártya korlátozásaitól függ. Előfordulhat, hogy a fenti időzítések nem választhatók a VGA videokártyán.

## Támogatott időzítés HDMI videó bemenethez

Időzítés	Felbontás	Vízszintes frekvencia (kHz)	Függőleges frekvencia (Hz)	Képpont órajel-frekvencia (MHz)	3D váltak. képkoc.	3D keret csomagolás	3D Felül-Alul	3D egymás mellett
480i	720 (1440) x 480	15,73	59,94	27,00	⊙			
480p	720 x 480	31,47	59,94	27,00	⊙			
576i	720 (1440) x 576	15,63	50,00	27,00				
576p	720 x 576	31,25	50,00	27,00				
720/50p	1280 x 720	37,50	50,00	74,25		⊙	⊙	⊙
720/60p	1280 x 720	45,00	60,00	74,25	⊙	⊙	⊙	⊙
1080/24p	1920 x 1080	27,00	24,00	74,25		⊙	⊙	⊙
1080/25p	1920 x 1080	28,13	25,00	74,25				
1080/30p	1920 x 1080	33,75	30,00	74,25				
1080/50i	1920 x 1080	28,13	50,00	74,25				⊙
1080/60i	1920 x 1080	33,75	60,00	74,25				⊙
1080/50p	1920 x 1080	56,25	50,00	148,50			⊙	⊙
1080/60p	1920 x 1080	67,50	60,00	148,50			⊙	⊙

## Támogatott időzítés MHL-bemenethez

Időzítés	Felbontás	Vízszintes frekvencia (kHz)	Függőleges frekvencia (Hz)	Képpont órajel-frekvencia (MHz)
480i	720 (1440) x 480	15,73	59,94	27,00
480p	720 x 480	31,47	59,94	27,00
576i	720 (1440) x 576	15,63	50,00	27,00
576p	720 x 576	31,25	50,00	27,00
720/50p	1280 x 720	37,50	50,00	74,25
720/60p	1280 x 720	45,00	60,00	74,25
1080/24p	1920 x 1080	27,00	24,00	74,25
1080/25p	1920 x 1080	28,13	25,00	74,25
1080/30p	1920 x 1080	33,75	30,00	74,25
1080/50i	1920 x 1080	28,13	50,00	74,25
1080/60i	1920 x 1080	33,75	60,00	74,25

# Garancia és szerzői jogi információk

## Korlátozott garancia

A BenQ normál használat és tárolás esetén a termékre anyag- és kivitelezési hibákra kiterjedő garanciát nyújt.

A vásárlási bizonylatra minden garancia igény esetén szükség van. Abban az esetben, ha ez a termék a garanciális időtartamon belül hibásnak bizonyulna, a BenQ kizárólagos kötelezettségét a hibás alkatrészek cseréje (munkavégzéssel együtt) jelenti, ezen kívül más igény nem támasztható. A garanciális javítás érdekében a hibát azonnal jelezze a termék vásárlásának helyén.

Fontos: a fenti garancia érvényét veszíti, ha a vevő a terméket nem a BenQ írásos utasításainak megfelelően üzemelteti, különösen tekintettel a következőkre: a környezet páratartalma 10% és 85% közötti kell, hogy legyen, a hőmérséklet pedig 5°C és 28°C között, a tengerszint feletti magasság ne haladja meg a 1500 métert, és el kell kerülni a poros környezetben történő használatot. Ez a jótállás meghatározott jogokkal ruházza fel Önt, de országonként eltérően egyéb jogok is megilletethetik.

Bővebb információért látogassa meg a következő oldalt: [www.BenQ.com](http://www.BenQ.com).

## Szerzői jog

Szerzői jog 2011. BenQ Corporation. Minden jog fenntartva. A publikációt és annak részeit tilos a BenQ Corporation előzetes írásbeli engedélye nélkül lemásolni, továbbítani, adathordozóra írni, visszakereső rendszerekben tárolni, idegen vagy számítógépes nyelvekre lefordítani - ideértve az elektronikus, az optikai, a vegyi, a manuális és az egyéb módokat is.

## Felelősséget kizáró nyilatkozat

A BenQ Corporation nem nyilatkozik sem nyíltan, sem burkoltan a kiadvány tartalmáról, és nem is ad rá garanciát, továbbá kifejezetten visszautasítja, hogy meghatározott célra való alkalmasságra vagy eladhatóságra vonatkozó garanciát nyújtana. A BenQ fenntartja a kiadvány változtatásának jogát anélkül, hogy a módosításokról vagy változtatásokról bárkit értesítenie kellene.

\*DLP, Digital Micromirror Device és a DMD a Texas Instruments védjegye. Az egyéb copyright az illető vállalatok és szervezetek tulajdona.

## Szabadalmak

A BenQ kivetítő szabadalmával kapcsolatos részletekért lépjen a <http://patmarketing.benq.com/> oldalra.