



MS610/MX611/MW612
Digitális projektor
Felhasználói kézikönyv

Garanciával és szerzői jogokkal kapcsolatos információk

Korlátozott garancia

A BenQ normál használat és tárolás esetén a termék anyag és gyártási hibáira nyújt garanciát. Minden garanciaigény érvényesítéséhez szükséges a vásárlási bizonylat. Abban az esetben, ha a termék a garanciális időtartamon belül hibásnak bizonyulna, a BenQ kizárólagos kötelezettsége a hibás alkatrészek cseréjére (és annak munkadíjára) korlátozódik, ezen kívül más igény nem támasztható. A garanciális javítás érdekében a hibát azonnal jelezze a termék vásárlásának helyén.

Fontos: A fenti garancia érvényét veszíti, ha a vevő a terméket nem a BenQ írásos útmutatásainak megfelelően üzemelteti, különös tekintettel a következőkre: a környezet páratartalma 10% és 90% között, a hőmérséklet 0°C és 35°C között legyen, a tengerszint feletti magasság ne haladja meg a 1500 métert, és kerülni kell a poros környezetben történő használatot. Ez a garancia konkrét jogokat biztosít, amelyeket egyes országokban más jogok is kiegészíthetnek.

Bővebb információt itt talál: www.BenQ.com.

Szerzői jog

Copyright © 2017 - BenQ Corporation. Minden jog fenntartva. Ezt a kiadványt és részeit tilos a BenQ Corporation előzetes írásbeli engedélye nélkül másolni, továbbítani, adathordozóra írni, visszakereső rendszerekben tárolni, idegen vagy számítógépes nyelvekre lefordítani bármilyen elektronikus, mechanikai, mágneses, optikai, kémiai eszközzel, manuálisan és bármilyen más módon.

Jogi nyilatkozat

A BenQ vállalat nem állítja és nem vállal garanciát sem közvetlenül sem közvetetten arra, hogy a termék egy adott célnak vagy rendeltetésnek megfelel. A BenQ fenntartja továbbá a kiadvány tartalmának változtatási jogát anélkül, hogy az időközbeni módosításokról bárkinek is értesítést küldene.

*A DLP, a Digital Micromirror Device és a DMD a Texas Instruments védjegyei. Az egyéb szerzői jogok az adott vállalatok és szervezetek tulajdonát képezik.

Szabadalmak

A BenQ projektor szabadalmakkal kapcsolatos adatainak megismeréséhez kérjük, keresse fel a <http://patmarking.benq.com/> weboldalt.

Tartalomjegyzék

Garanciával és szerzői jogokkal kapcsolatos információk	2
Fontos biztonsági útmutatások	4
Bevezetés	7
A csomag tartalma	7
Projektor külső nézete	8
Kezelőszervek és funkcióik	9
A projektor elhelyezése	12
A hely kiválasztása	12
A vetített kép beállítása a kívánt méretre	13
A projektor felszerelése	14
A vetített kép beállítása	16
Csatlakoztatás	18
Kezelés	20
A projektor indítása	20
A menük használata	21
A projektor rögzítése	23
Bemeneti jel váltása	24
A projektor lekapcsolása	25
Direkt kikapcsolás	25
Menüműveletek	26
Alap Menü	26
Speciális Menü	28
Karbantartás	37
A projektor ápolása	37
Izzóval kapcsolatos információk	37
Hibaelhárítás	43
Műszaki adatok	44
A projektor műszaki adatai	44
Méretek	45
Időzítési táblázat	46

Fontos biztonsági útmutatások

A projektor tervezése és tesztelése a számítástechnikai eszközökre vonatkozó legújabb biztonsági szabványok alapján történt. A termék biztonságos használata azonban csak akkor garantálható, ha betartja a kézikönyvben szereplő és a terméken feltüntetett útmutatásokat.

1. **A projektor használata előtt kérjük, olvassa el a kézikönyvet.** Őrizze meg későbbi használatra is.

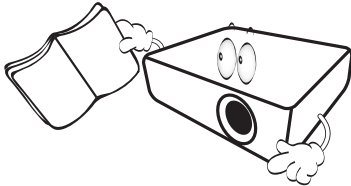

2. **A projektor működése közben ne nézzen közvetlenül a lencsébe.** Az erős fénysugár károsíthatja a szemét.

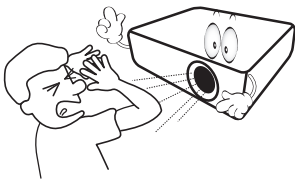

3. **A projektor javítását/karbantartását képzett szakemberre bizza.**

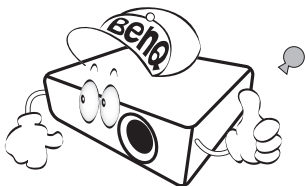

4. **Amint a projektorlámpát bekapcsolta, mindig nyissa ki a lencsezárat (ha van), ill. távolítsa el a lencse védőkupakját (ha van).**

5. Működés közben az izzó rendkívül felforrósodik. Hagyja hűlni a projektort mintegy 45 percig, mielőtt az izzóegységet csere céljából kissereli.

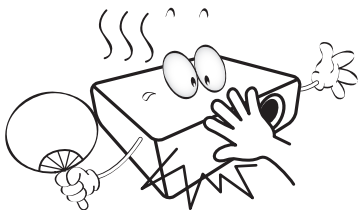

6. Egyes országokban NEM stabil a hálózati feszültség. A projektort úgy terveztük, hogy 100 V-tól 240 V-ig terjedő váltakozó áramú hálózatokon működjön, de ± 10 V-nál nagyobb feszültségingadozástól meghibásodhat. **Ahol ingadozik a hálózati feszültség vagy valószínű az áramkimaradás, azt javasoljuk, hogy a projektort áram stabilizátor, túlfeszültségvédő vagy szünetmentes tápegység (UPS) közbeiktatásával csatlakoztassa a hálózatra.**

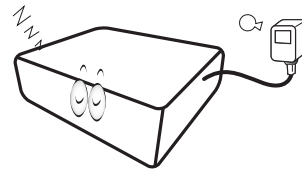

7. A projektor működése közben a vetítőobjektívet semmivel nem szabad eltakarni, mert a letakaráshoz használt tárgyak felmelegedve deformálódhatnak, vagy akár tüzet is okozhatnak. Az izzó ideiglenes kikapcsolását az Blank (Üres) funkcióval végezheti.

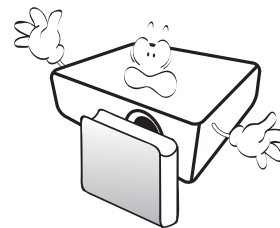

8. Ne használja az izzót a névleges élettartamánál hosszabb ideig. A névleges élettartamot messze meghaladó használat következtében az izzó egyes ritka esetekben eltörhet.

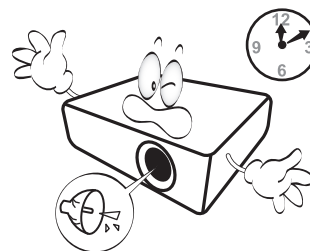

9. Az izzóegység vagy bármely elektronikai alkatrész cseréje előtt mindig húzza ki a projektor csatlakozódugóját az elektromos csatlakozóaljzattól.

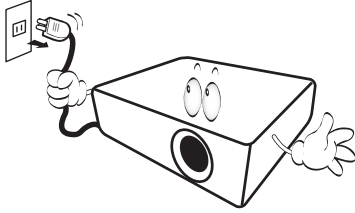

10. Soha ne helyezze a terméket instabil kocsira, állványra vagy asztalra. A termék leeshet és súlyos kárt okozhat.

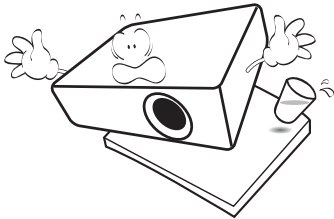

11. Ne próbálja szétszerelni a projektort. A készülék belsejében lévő magas feszültség halált okozhat, ha áram alatt lévő részt érint meg. A felhasználó által is szervizelhető egyetlen részegysége a izzóegység, amelynek saját levehető burkolata van.

A többi burkolatot soha, semmilyen körülmények között ne távolítsa el. A javítást/karbantartást csak megfelelő képesítéssel rendelkező szakemberrel végeztesse.

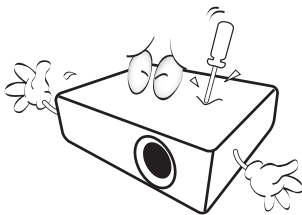

12. Ne torlaszolja el a szellőzőnyílásokat.

- Ne tegye a projektort takaróra, ágyneműre és más puha felületre.
- A projektort ne takarja le ronggyal vagy más tárggyal.
- Ne helyezzen gyúlékony anyagot a projektor közelébe.

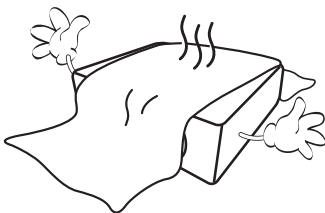

Ha a szellőzőnyílásokat nagyon eltorlaszolja, a projektor túlmelegedhet és tüzet okozhat.

13. A projektort mindig sima, vízszintes felületre helyezve használja.

- Használat közben ne döntse meg balra vagy jobbra 10 foknál nagyobb szögben, vagy előre-hátra irányban 15 foknál nagyobb szögben. A projektor nem teljesen vízszintes helyzetben való használata az izzó hibás működését vagy károsodását okozhatja.

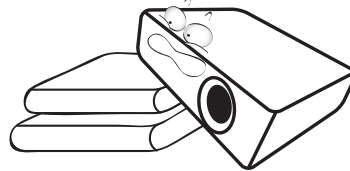

14. A projektort ne állítsa függőleges helyzetben a végére. Ilyenkor a projektor felborulhat, károsodhat vagy személyi sérülést okozhat.

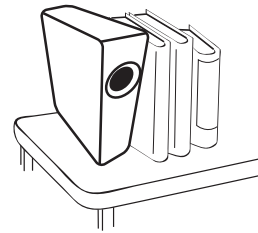

15. A projektorra ráállni vagy tárgyat ráhelyezni tilos. A projektor esetleges fizikai sérülésén túl ez baleset és személyi sérülés forrása lehet.

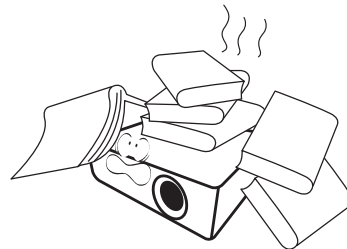

16. A projektor működése közben a hűtőrács irányából meleg levegő és szag áramolhat. Ez normális jelenség, nem hiba.

17. Ne helyezzen folyadékot a projektorra vagy annak közelébe. A projektor a ráömlő folyadék miatt meghibásodhat. Ha a projektorba mégis folyadék kerül, húzza ki a csatlakozódugót a hálózati aljzatból és hívja a BenQ-t a projektor javítása érdekében.

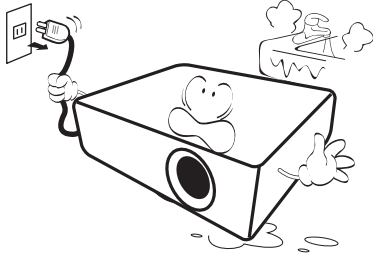

18. A termék mennyezetre/falra szerelve fordított kép vetítésére is alkalmas.

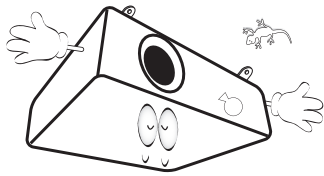

19. A készüléket földelni kell.



Hg - Az izzó higanyt tartalmaz. A helyi hulladékkezelési előírásoknak megfelelően kezelje. Lásd a www.lamprecycle.org oldalt.

20. Ne helyezze a projektort az alábbi környezetekbe.

- Zárt vagy rosszul szellőző térbe. Ahol nincs a faltól legalább 50 cm távolságra, hogy a levegő szabadon áramolhasson körülötte.
- Ahol a hőmérséklet túl magasra emelkedhet, például zárt ablakú autó belsejében.
- Ahol túl magas páratartalom, por vagy cigarettafüst beszennyezheti az optikai alkatrészeket, amiktől megrövidül a projektor élettartama, és sötétebb lesz a kép.

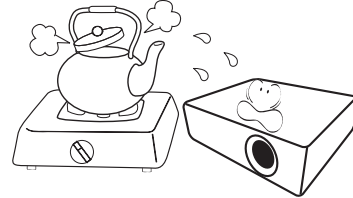

- Tűzriasztók közelébe.
- Ahol a környezet hőmérséklete 40°C (104°F) felett van.
- Ahol a tengerszint feletti magasság meghaladja a 3 000 métert (10 000 lábat).

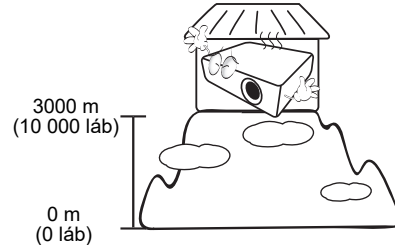

Bevezetés

A csomag tartalma

Óvatosan bontsa ki a csomagot, és ellenőrizze, hogy a csomag az alább megadott részegységek mindegyikét tartalmazza-e. Ha valami hiányzik, azt a vásárlás helyén jelezze.

Alaptartozékok

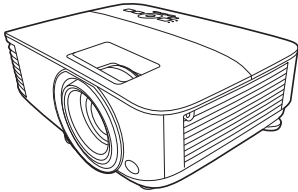

Projektor

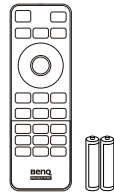

Távírányító elemekkel



Felhasználói kézikönyv CD



Gyors üzembe helyezési útmutató



Garanciakártya*

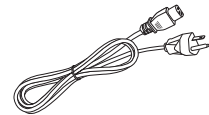

Hálózati tápkábel

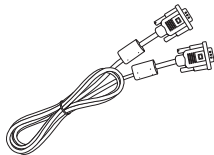

VGA kábel



• A csomag az adott régióknak megfelelő tartozékokat tartalmazza, amelyek eltérhetnek az ábrákon bemutatottaktól.

• *A garanciajegy csak egyes régiókban része a csomagnak. Bővebb felvilágosítást a forgalmazótól kaphat.

Külön kapható tartozékok

1. Tartalék izzókészlet
2. 3D szemüveg
3. Porszűrő

A távírányító elemeinek cseréje

1. A képen látható módon nyomja be, majd csúsztatással nyissa ki az elemtartó fedelet.
2. Vegye ki a régi elemeket, és helyezzen be két AAA méretű elemet. Győződjön meg róla, hogy az elemek pozitív és negatív végeit a helyes polaritás szerint, a képen látható módon helyezte el.
3. Tegye vissza az elemtartó fedelet úgy, hogy a helyére kattanjon.

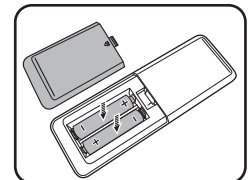
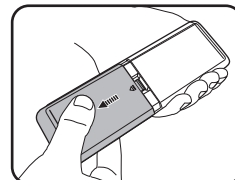



- Ügyeljen, hogy a távirányító és az elemek ne maradjanak túl meleg vagy párás környezetben, például konyhában, fürdőszobában, szaunában, télikertben vagy zárt autóban.
- Cseréhez csak ugyanazt a típust vagy a gyártó által javasolt egyenértékű típust használja.
- Az elhasznált elemeket a gyártó útmutatásai és az érvényes helyi környezetvédelmi előírások szerint ártalmatlanítsa.
- Tilos az elemeket tűzbe dobni. Az robbanásveszélyes lehet.
- Ha az elemek lemerültek, vagy ha a távirányítót hosszabb ideig nem használja, vegye ki az elemeket, hogy megvédje a távirányítót az elemek szivárgása által okozott esetleges károktól.

Projektor külső nézete

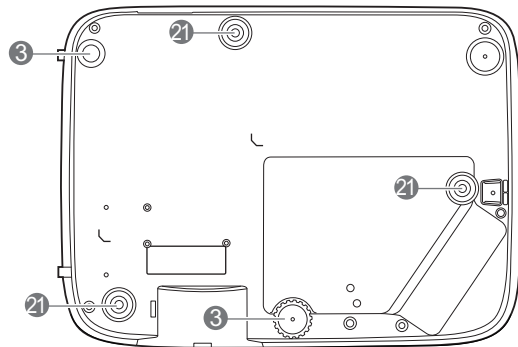
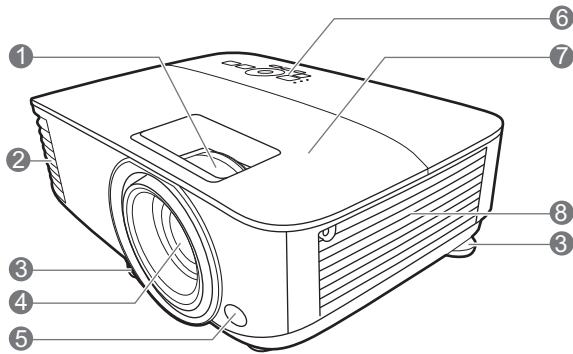

1. Fókusz-beállító és zoom gyűrű
2. Szellőzőnyílás (levegőkiáramlás)
3. Állítólábak
4. Vetítőlencsék
5. Infravörös távérzékelő
6. Külső kezelőpult
(Lásd: [Kezelőszervek és funkcióik a következő oldalon: 9](#))
7. Izzófedél
8. Szellőzőnyílás (hideglevegő-beáramlás)
9. Audióbemenet csatlakozó
Audiókimenet csatlakozó
10. HDMI bemeneti csatlakozó
11. HDMI/MHL-bemeneti port (HDMI dongle számára)

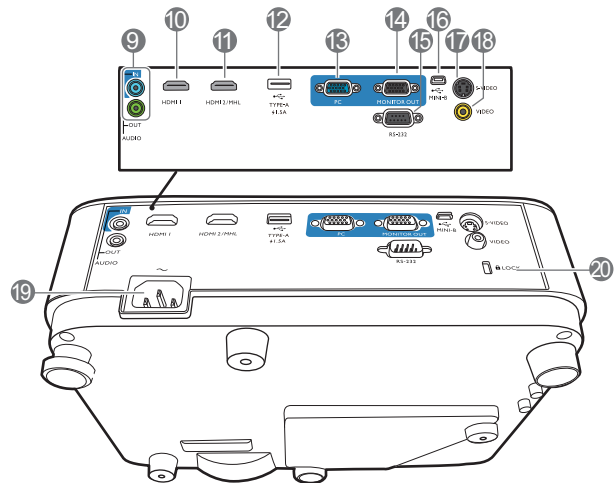

12. USB-A típusú port
13. RGB (PC) jelbemeneti csatlakozó
14. RGB (PC) jelkimeneti csatlakozó
15. RS-232 vezérlő port
16. USB mini-B bemenet
17. S-Video bemenet csatlakozó
18. Videobemenet csatlakozó
19. Váltakozó áramú tápbemenet
20. Kensington lopásgátló zárhoz nyílás
21. Falra szerelés furatai

Kezelőszervek és funkcióik

Projektor és távirányító



A használati útmutatónkban említett minden gomb megtalálható mind a távirányítón, mind a projektoron.

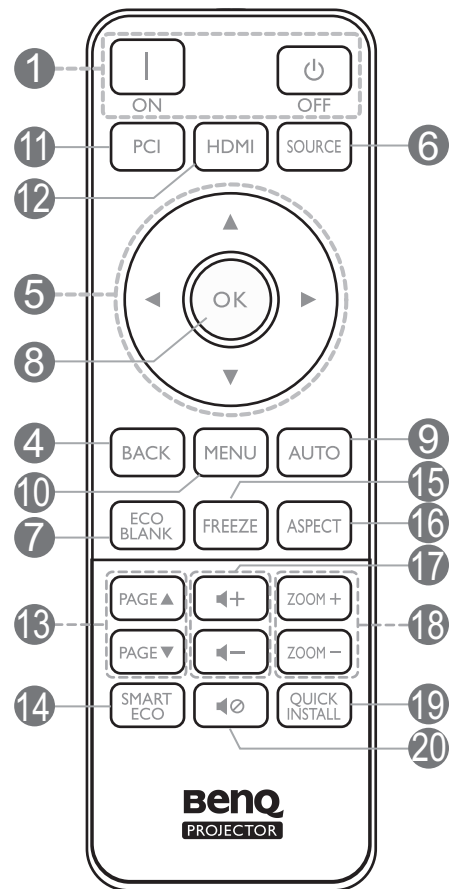
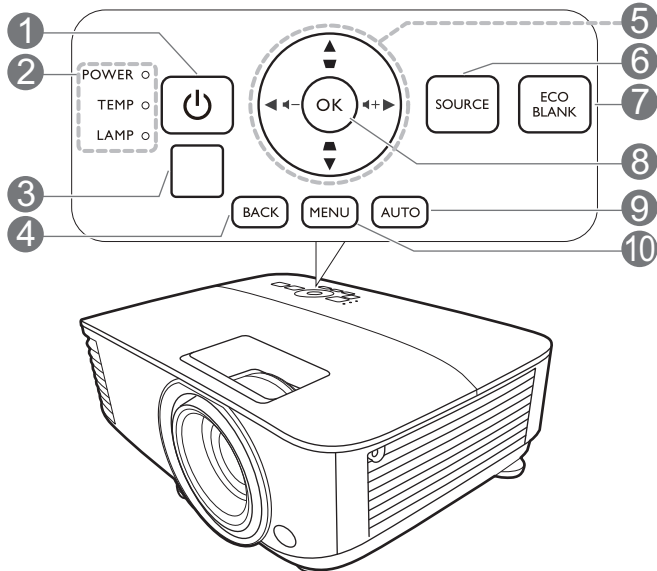

1. TÁPELLÁTÁS

Átvált a projektor készenléti és bekapcsolt állapota között.

 **BE** /  **Ki**

Vált a projektor készenléti és bekapcsolt állapota között.

2. **POWER** indicator light (TÁPELLÁTÁS állapotjelző lámpa)/**TEMP**erature warning light (HŐMÉRSEKLET figyelmeztető lámpa)/**LAMP** indicator light (IZZÓ visszajelző fénye) (Lásd: [Jelzőlámpák a következő oldalon: 42](#))

3. Infravörös távérzékelő

4. **BACK** (VISSZA)

Visszavált az előző OSD menüre, kilép és menti a menü beállításokat.

5. Nyílombok (▲, ▼, ◀, ▶)

A képernyőmenü (OSD) aktiválásakor ezekkel a gombokkal lehet kiválasztani a kívánt menüelemeket és elvégezni a beállításokat.

Trapéz gombok (△, ▽)

Megjelenik a trapéztorzítás korrigálása oldal.

6. **SOURCE** (FORRÁS)

Megjeleníti a jelforrás-kiválasztó sávot.

7. **ECO BLANK** (ECO ÜRES)

A képernyőkép elrejtésére használatos.



A projektor működése közben ne takarja el az objektívet, mert az objektív elé helyezett tárgy felmelegedhet, deformálódhat vagy akár tüzet is okozhat.

8. OK

Megerősíti a képernyőmenü (OSD) elemének kiválasztását.

9. AUTO (AUTO.)

Automatikusan megállapítja a megjelenített képhez legjobb képidőzítést, amikor PC jel (analóg RGB) van kiválasztva.

10. MENU (MENÜ)

Bekapcsolja a képernyőmenüt (OSD).

11. Forrásválasztó gombok: PC 1

Kiválasztja a **PC 1** megjelenítendő bemeneti forrást.

12. Forrásválasztó gombok: HDMI

Kiválasztja a **HDMI** megjelenítendő bemeneti forrást.

13. PAGE (OLDAL)▲/PAGE (OLDAL)▼

Működteti a megjelenítő programot (a csatlakoztatott PC-n), amely reagál a page up/page down (lapoz fel/lapoz le) parancsra (hasonlóan a Microsoft PowerPoint alkalmazáshoz).

14. SMART ECO (INTELLIGENS ÖKO)

Megjeleníti a(z) **Izzó üzemmódja** menüt a megfelelő lámpa üzemmód kiválasztásához.

15. FREEZE (RÖGZÍTÉS)

Kimerevíti a kivetített képet.

16. ASPECT (KÉPARÁNY)

Kiválasztja a megjelenítendő képarányt.

17. Hangerő gombok ◀- / ▶+

Csökkenti vagy növeli a projektor hangerejét.

18. ZOOM+ (NAGYÍTÁS)/ZOOM- (KICSINYÍTÉS)

Nagyítja vagy csökkenti a vetített kép méretét.

19. QUICK INSTALL (GYORS TELEPÍTÉS)

Gyorsan kiválaszt több funkciót, hogy állítsa a vetített képet és megjelenítse a tesztmintát.

20. 🔊

A projektor hangját kapcsolja be és ki.

Intelligens eszköz vezérlése a távirányítóval

Miközben a projektor kivetíti az MHL kompatibilis intelligens eszköz tartalmát, a távvezérlővel vezérelheti az intelligens eszközt.

Az MHL módba való belépéshez nyomja le és tartsa 3 másodpercig lenyomva a(z) **AUTO (AUTO.)** gombot. Az intelligens eszköz vezérléséhez a következő gombok használhatók: **Nyílombok (▲, ▼, ◀, ▶), MENU (MENÜ), BACK (VISSZA), OK.**

Az MHL módból való kilépéshez nyomja le és tartsa lenyomva a(z) **AUTO (AUTO.)** gombot 3 másodpercig.



Amikor a projektor MHL módban van, a projektor és a távirányító billentyűzetén ugyanolyan definíciónak kell lennie.

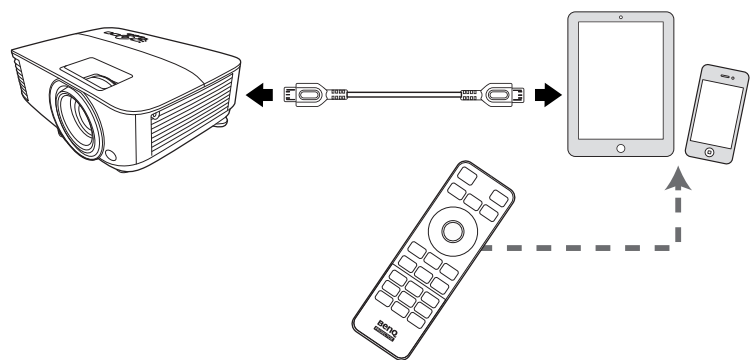

Távírányító hatótávolsága

A távírányító akkor működik helyesen, ha 30 foknál nem nagyobb szögben irányítják a projektor infravörös érzékelője/érezkelői felé. A távírányító ne legyen az érzékelő(k)től 8 méternél távolabb.

Ügyelni kell, hogy a távírányító és az infravörös érzékelő(k) között ne legyen olyan akadály, amely akadályozná az infravörös sugár útját.

- A projektor kezelése előlről

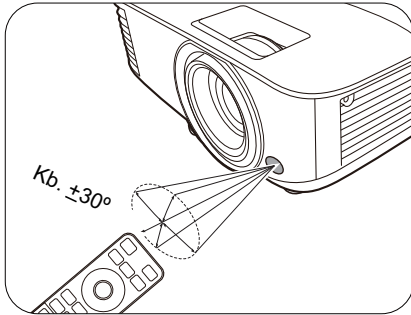

- A projektor használata felülről

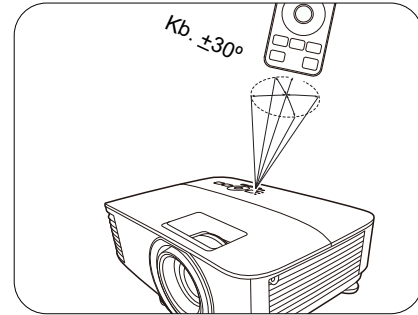

A projektor elhelyezése

A hely kiválasztása

Mielőtt kiválasztaná, hova szeretné felszerelni a projektort, vegye figyelembe a következő tényezőket:

- A képernyő mérete és helyzete
- Konnektor helye
- A projektor és a többi készülék közötti hely és távolság

A projektor a következő módokon szerelhető fel:

1. Előoldal, asztal

Ezt az elhelyezést akkor válassza, ha a projektort a vetítővászonnal szemben, asztalon helyezi el. Ez a projektor leggyakoribb elhelyezése, amely gyors üzembe helyezést és hordozhatóságot biztosít.

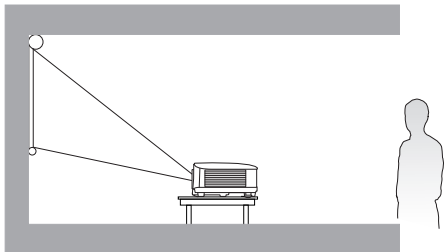

2. Háttoldal, asztal

Ezt az elhelyezést akkor válassza, ha a projektort a vetítővászon mögött, asztalon helyezi el. Ne feledje, ekkor speciális, hátsó vetítésre alkalmas vetítővászon szükséges.

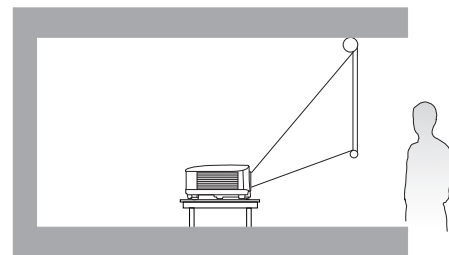

3. Felső plafon

Ezt az elhelyezést akkor válassza, ha a projektort fejjel lefelé fordítva függeszti fel, a vetítővászonnal szemben. A projektor szereléséhez vásárolja meg a forgalmazótól a BenQ projektor mennyezeti/fali szerelőkészletet.

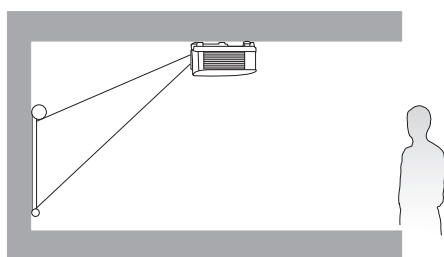

4. Hátsó plafon

Ezt az elhelyezést akkor válassza, ha a projektort fejjel lefelé fordítva függeszti fel, a vetítővászon mögött. Ehhez a felállításhoz speciális hátulról vetíthető vászonra és a BenQ mennyezeti/fali szerelőkészletre is szükség van.

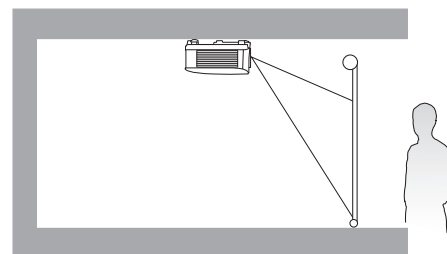

A projektor bekapcsolása után lépjen ide: **Speciális Menü - Beállítások > Kivetítő telepítése > Kivetítő telepítése** majd a(z) ◀/▶ gombokkal válasszon beállítást.

A menü a távirányítón a **QUICK INSTALL (GYORS TELEPÍTÉS)** gombbal is elérhető.

A vetített kép beállítása a kívánt méretre

A vetített kép méretét befolyásolja a projektor objektívének távolsága a vetítőlapon, a zoom-beállítás (amennyiben elérhető) és a videoformátum.

Vetítési méretek

MS610/MX611

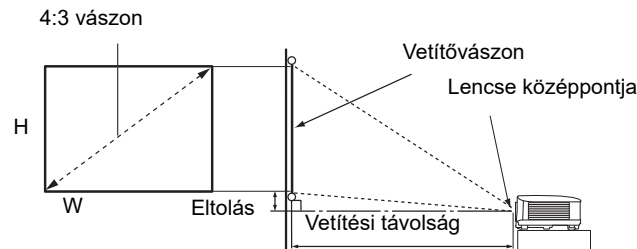

- A vetítőlapon képaránya 4:3, és a kivetített kép aránya is 4:3

Vetítőlapon mérete				Vetítési távolság (mm)			Eltolás (mm)
Átló		H (mm)	W (mm)	Min. távolság	Átlag	Max. távolság	
Hüvelyk	mm			(legnagyobb nagyítás)		(legkisebb nagyítás)	
35	889	533	711	1394	1462	1529	53
40	1016	610	813	1593	1670	1748	61
50	1270	762	1016	1991	2088	2184	76
60	1524	914	1219	2390	2505	2621	91
80	2032	1219	1626	3186	3341	3495	122
100	2540	1524	2032	3983	4176	4369	152
120	3048	1829	2438	4779	5011	5243	183
140	3556	2134	2845	5576	5846	6116	213
160	4064	2438	3251	6372	6681	6990	244
180	4572	2743	3658	7169	7516	7864	274
200	5080	3048	4064	7965	8352	8738	305
220	5588	3353	4470	8762	9187	9611	335
250	6350	3810	5080	9957	10439	10922	381
300	7620	4572	6096	11948	12527	13106	457

Például: 120 hüvelykes [kb. 3000 mm] vászon esetén a javasolt vetítési távolság 5011 mm.

Ha a mért vetítési távolság 6600 mm, akkor az ehhez legközelebbi érték a "**Vetítési távolság (mm)**" oszlopban 6681 mm. A sorban tovább haladva látható, hogy 160"-es (kb. 4,1 m-es) átmérőjű vászonra van szükség.



- A kivetítés minőségének optimalizálása érdekében azt javasoljuk, hogy a nem szürke területen belül vetítse ki a képet.

- Minden méret megközelítő érték, és eltérhet a ténylegestől.

A BenQ azt javasolja, hogy mielőtt a projektort a végleges helyére szereli, a helyszínen ellenőrizze a vetítési méretet és projektor vetítési távolságát a projektor optikai jellemzőinek figyelembe vételével. Ez hozzá fogja segíteni ahhoz, hogy meghatározza a felszerelés pontos, a telepítéshez legkedvezőbb helyét.

MW612

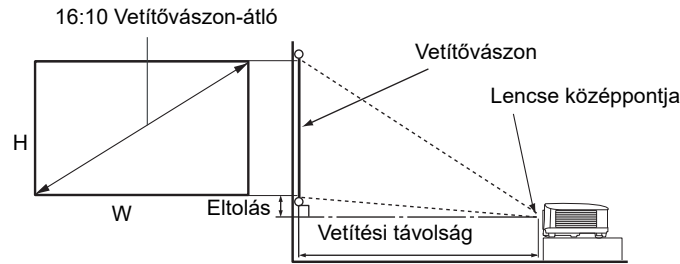

- A vetítőkészlet képaránya 16:10, és a kivetített kép aránya 16:10

Vetítőkészlet mérete				Vetítési távolság (mm)			Eltolás (mm)
Átló		H (mm)	W (mm)	Min. távolság	Átlag	Max. távolság	
Hüvelyk	mm			(legnagyobb nagyítás)		(legkisebb nagyítás)	
35	889	471	754	1168	1225	1282	0
40	1016	538	862	1335	1400	1465	0
50	1270	673	1077	1669	1750	1831	0
60	1524	808	1292	2003	2100	2197	0
80	2032	1077	1723	2671	2800	2929	0
100	2540	1346	2154	3339	3500	3662	0
120	3048	1615	2585	4006	4200	4394	0
140	3556	1885	3015	4674	4900	5126	0
160	4064	2154	3446	5342	5600	5859	0
180	4572	2423	3877	6009	6300	6591	0
200	5080	2692	4308	6677	7000	7323	0
220	5588	2962	4739	7345	7700	8056	0
250	6350	3365	5385	8346	8750	9154	0
300	7620	4039	6462	10016	10500	10985	0

Például: 120 hüvelykes [kb. 3000 mm] vászon esetén a javasolt vetítési távolság 4200 mm.

- Ha a mért vetítési távolság 6300 mm, akkor az ehhez legközelebbi érték a "**Vetítési távolság (mm)**" oszlopban 6300 mm. A sorban tovább haladva látható, hogy 180"-es (kb. 4,6 m-es) átmérőjű vászonra van szükség.



- A kivetítés minőségének optimalizálása érdekében azt javasoljuk, hogy a nem szürke területen belül vetítse ki a képet.
- Minden méret megközelítő érték, és eltérhet a ténylegestől.
A BenQ azt javasolja, hogy mielőtt a projektort a végleges helyére szereli, a helyszínen ellenőrizze a vetítési méretet és projektor vetítési távolságát a projektor optikai jellemzőinek figyelembe vételével. Ez hozzá fogja segíteni ahhoz, hogy meghatározza a felszerelés pontos, a telepítéshez legkedvezőbb helyét.

A projektor felszerelése

Ha a projektort fel kívánja felszerelni, nyomatékosan ajánljuk, hogy a megfelelő BenQ rögzítőkészletet használja, és ügyeljen a biztonságos rögzítésre.

Ha nem a BenQ rögzítőkészletet használja a projektor felszereléséhez, fennáll a veszélye annak, hogy a helytelen méretű vagy hosszúságú csavarokkal nem lesz kielégítő a rögzítés, és a projektor leesik a mennyezetről.

A projektor felszerelése előtt

- A BenQ projektorrögzítő készletet megvásárolhatja ugyanott, ahol a BenQ projektort vásárolta.
- A BenQ egy Kensington zárral kompatibilis biztonsági kábel vásárlását is javasolja, amelyet a projektoron a Kensington zár nyílásába és a mennyezeti tartókonzol alapjához kell erősíteni. Megtartja a projektort, ha a tartókonzolon kilazulna a rögzítése.
- Kérje forgalmazóját, hogy végezze el a projektor felszerelését. Ha saját maga szereli fel, a projektor leeshet és személyi sérülést okozhat.
- Tegye meg a szükséges intézkedéseket, hogy a projektor ne eshessen le, például még földrengés esetén sem.
- A garancia nem terjed ki a termékben bekövetkezett károkra, ha a projektort nem BenQ márkájú rögzítőkészlettel szerelték fel.
- Ahol a projektor a mennyezetre/falra van szerelve, a környezeti hőmérsékletet is vegye számításba. Ha fűtőkészüléket használ, a mennyezet közelében a hőmérséklet a vártnál magasabb lehet.
- Olvassa el a rögzítőkészlet használati útmutatójában a nyomtatéktartományra vonatkozó részt. Ha a megadott tartományt meghaladó nyomatékkal húzza meg, a projektor megsérülhet és leeshet.
- Bizonyosodjon meg arról, hogy a konnektor elérhető magasságban van, hogy a projektor könnyen áramtalanítható legyen.

Mennyezeti/fali rögzítést szemléltető ábra

Mennyezeti/fali rögzítőcsavar: M4
(Max. hossz = 25 mm; Min. hossz = 20 mm)

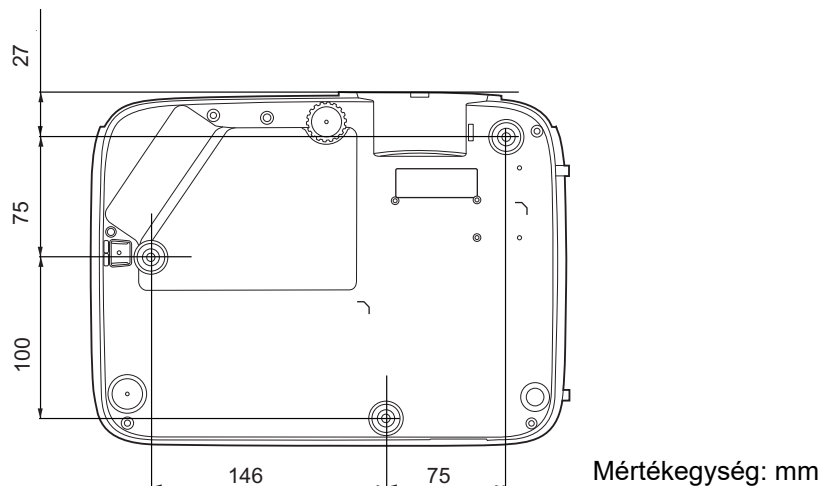

A vetített kép beállítása

A vetítési szög állítása

Ha a projektor nem egyenes felületre van állítva, vagy a vetítőlámpa és a projektor nem merőleges egymásra, akkor a vetített kép trapéz alakú lesz. Az állítólabák forgatásával finomhangolhatja a vízszintes vetítési szöveget.

A láb visszahúzásához csavarja az állítható lábat ellentétes irányba.

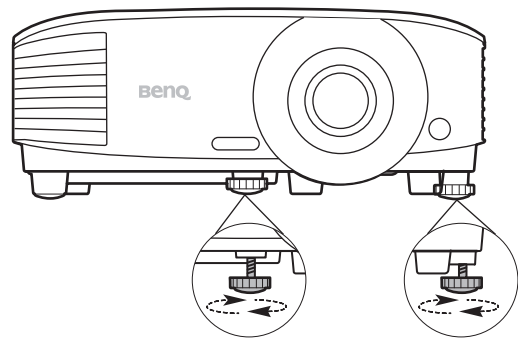

Ne nézzen az objektívbe, ha a lámpa világít. Az izzó erős fénye károsíthatja a látását.

A kép automatikus állítása

Egyes esetekben szükség lehet a képminőség optimalizálására. Ehhez nyomja meg az **AUTO (AUTO.)** gombot. A beépített intelligens automatikus korrekciós funkció 3 másodpercen belül a frekvencia és az órajel értékét úgy módosítja, hogy a legjobb képminőséget érje el.

Az aktuális jelforrás adatai 3 másodpercre megjelennek a képernyő sarkában.



Ez a funkció csak PC jel (analóg RGB) kiválasztásakor érhető el.

A képméret és élesség finombeállítása

A vetített kép a zoom gyűrűvel állítható a kívánt méretre.

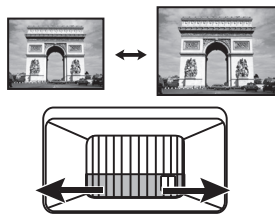

A fókuszyűrű forgatásával élesíthető a kép.

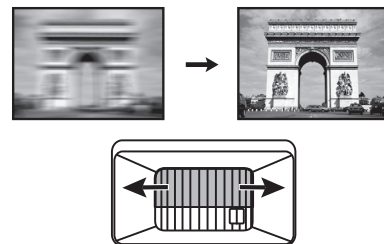

Trapéztorzítás korrekciója

A trapéztorzítás arra a jelenségre utal, amikor a vetített kép ferde szögű vetítésből adódóan trapéz alakú lesz.

Ezt manuálisan kell korigálnia a következő lépésekkel.

1. Az alábbi lépések egyikével jelenítse meg a trapézkorrekciós oldalt.

- Nyomja meg a(z) \triangle / ∇ gombot a projektoron vagy a távirányítón.
- Nyomja meg a(z) **QUICK INSTALL (GYORS TELEPÍTÉS)** gombot a távirányítón. Nyomja meg a(z) \blacktriangledown gombot a(z) **Trapéz** kijelöléséhez, majd nyomja meg a(z) **OK** gombot.
- Lépjen ide: **Speciális Menü - Kijelző > Trapéz**, majd nyomja meg a(z) **OK** gombot.

2. Erre a(z) **Trapéz** korrekciós oldal jelenik meg. A kép felső részének javítása a(z) \triangle gomb megnyomásával történhet. A kép alsó részének javítása a(z) ∇ gomb megnyomásával történhet.

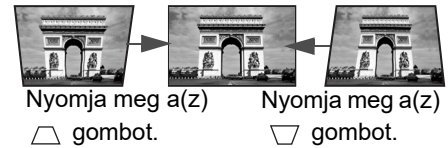

Csatlakoztatás

Jelforrás csatlakoztatásakor ügyeljen a következőkre:

1. A csatlakoztatás előtt kapcsoljon ki minden készüléket.
2. Ügyeljen arra, hogy az adott forráshoz tartozó jelkábelt használja.
3. Ügyeljen a kábelek szoros csatlakoztatására.

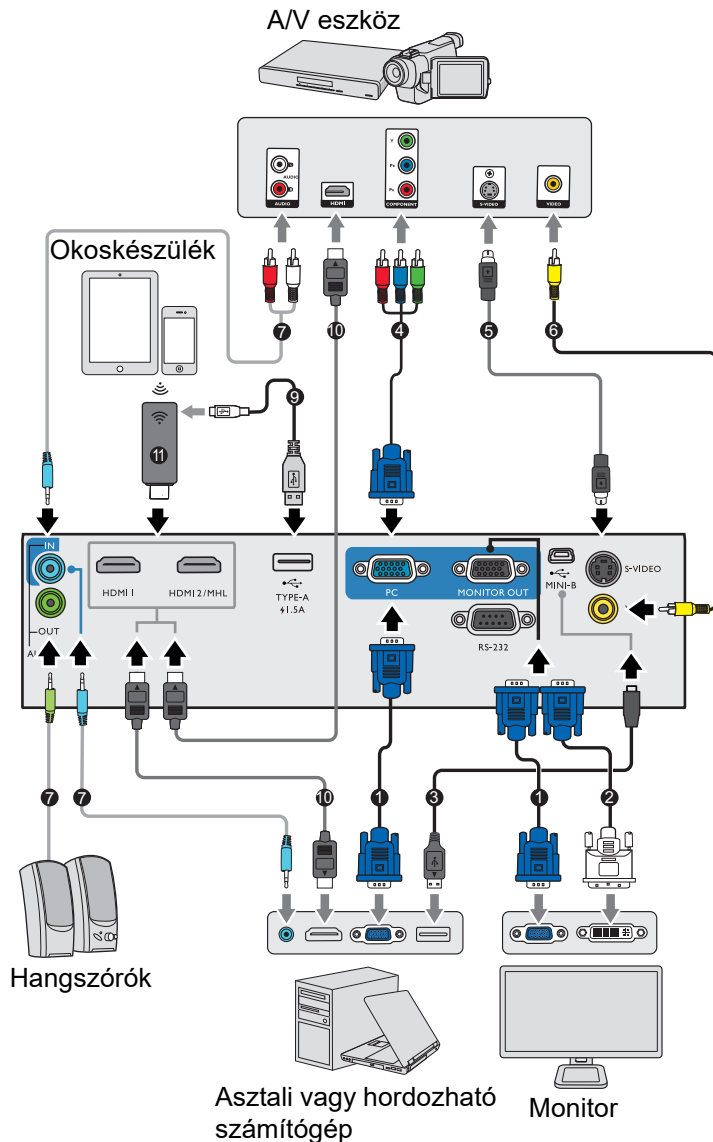



1	VGA kábel
2	VGA - DVI-A kábel
3	USB kábel
4	Komponens videó - VGA (D-Sub) átalakító kábel
5	S-Video kábel
6	Videókábel
7	Audiókábel
8	Hang B/J kábel
9	USB kábel (A > Micro B típus) a HDMI vezetékmentes dongle áramellátás portját csatlakoztatja
10	HDMI kábel
11	HDMI vezeték nélküli dongle

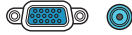

- Előfordulhat, hogy a fenti csatlakoztatásokhoz szükséges kábelek közül némelyik nincs mellékelve a projektorhoz (lásd itt: [A csomag tartalma a következő oldalon: 7](#)). Ezek a kereskedelmi forgalomban kaphatók, elektronikai üzletekben beszerezhetők.
- A csatlakoztatási ábrákat csak referenciaként adtuk meg. A projektor hátoldalán elérhető csatlakozók modellenként eltérőek lehetnek.
- Számos notebook esetében a külső videoport nem kapcsol be, amikor a projektorhoz csatlakoztatják. Általában az FN + monitorszimbólumot tartalmazó funkciógomb billentyűkombinációval kapcsolható be és ki a külső megjelenítő. Nyomja meg egyidejűleg az FN és a felirattal ellátott funkcióbillentyűt. A kérdéses billentyűkombinációt a notebook dokumentációjában is megtalálhatja.
- Ha a választott videokép a projektor bekapcsolása és a megfelelő videoforrás kiválasztása után nem jelenik meg, akkor ellenőrizze, hogy a videoforrás be van-e kapcsolva, és helyesen működik-e. Ellenőrizze azt is, hogy a jelkábelek helyesen vannak-e csatlakoztatva.

A projektor és a videoforrás összekapcsolásához a fenti csatlakozási módok közül csak egyet kell kiválasztani, viszont az egyes módok különböző szintű videominőséget biztosítanak.

Terminál		Képminőség
HDMI/MHL		Legjobb
Komponens videó (az RGB bemeneten keresztül)		Jobb
S-Video		Jó
Video		Normál

Hang csatlakoztatása

A projektor beépített monó hangszórója(i) alapvető hangfunkció(ka)t nyújt(anak) a csak adatokat bemutató üzleti célú prezentációkhoz. Sztereó audió visszaadására nem alkalmasak és nem is feladatuk, mint ahogy az a házimozsi rendszerektől általában elvárható. A termék minden sztereó bemeneti jelet (ha van ilyen), a közös monó hangkimenetre keverve juttat el a projektor hangszórójához/hangszóróihoz.



A beépített hangszóró(k) a(z) **AUDIO OUT (AUDIÓ KIMENET)** csatlakozóhoz való csatlakozás esetén elnémul(nak).



- A projektor csak vegyes monó hang lejátszására képes akkor is, ha a csatlakoztatott bemenő hang sztereó.
- Ha a választott videokép a projektor bekapcsolása és a megfelelő videoforrás kiválasztása után nem jelenik meg, akkor ellenőrizze, hogy a videoforrás be van-e kapcsolva, és helyesen működik-e. Ellenőrizze azt is, hogy a jelkábelek helyesen vannak-e csatlakoztatva.

Kezelés

A projektor indítása

1. Dugaszolja be a tápkábelt. Kapcsolja fel az elektromos aljzat kapcsolóját (ha van ilyen). A bekapcsolás állapotjelző lámpája a bekapcsolás után narancsszínnel világít.
2. A projektort a rajta  vagy a távirányítón lévő  gombbal lehet bekapcsolni. A bekapcsolás állapotjelző lámpája zöld fénnel villog, és a projektor bekapcsolt állapotában folyamatos zöldre vált.

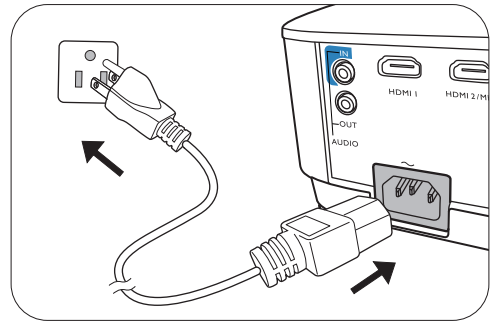

Az indítási folyamat mintegy 30 másodpercig tart. Az indítás későbbi fázisában kivetíti az indítási logót.

Állítsa a kép élességét a fókuszcserével (ha szükséges).

3. A projektor első bekapcsolásakor válassza ki az OSD menü nyelvét a képernyőn megjelenő utasítások segítségével.
4. Ha a program jelszót kér, a nyílombokkal adjon meg egy 6 jegyű jelszót. Lásd: [A jelszavas védelem használata a következő oldalon: 23.](#)
5. Kapcsolja be az összes csatlakoztatott készüléket.
6. A projektor ekkor keresni kezdi a bemenő jelet. Az aktuális megtalált jel megjelenik. Ha a projektor nem érzékel értékelhető jelet, akkor a „No Signal” (Nincs jel) üzenet látható egészen addig, amíg nem talál bejövő jelet.



A kívánt bemenő jelet a **SOURCE (FORRÁS)** gombbal is kiválaszthatja. Lásd: [Bemeneti jel váltása a következő oldalon: 24.](#)



- Kérjük, csak az eredeti tartozékokat (pl. tápkábelt) használja, hogy elkerülje a potenciális veszélyeket, pl. az áramütést vagy a tűzveszélyt.

- Ha a projektor a korábbi használat miatt még forró, akkor a projektor a lámpa felkapcsolása előtt körülbelül 90 másodpercig működteti a hűtőventilátort.



- A Telepítési varázsló képernyőképei csak szemléltető ábrák, a ténylegesen megjelenő ábráktól eltérhetnek.

- Ha a bejövő jel frekvenciája/felbontása meghaladja a projektor működési tartományát, akkor az „Out of Range” (Tartományon kívül) üzenet jelenik meg a háttér előtt. Válasszon a projektor felbontásával kompatibilis bejövő jelet, vagy állítsa a bejövő jelet alacsonyabb értékre. Lásd: [Időzítési táblázat a következő oldalon: 46.](#)

- Ha a projektor 3 percen belül nem érzékel jelet, akkor automatikusan energiatakarékos módra vált.

A menük használata

A projektor 2-féle képernyőmenüvel (OSD) rendelkezik, innen lehet elérni a számos módosítást és beállítást.

- **Alap** OSD menü: elsődleges menüfunkciókat kínál. (Lásd: [Alap Menü a következő oldalon: 26](#))
- **Speciális** OSD menü: teljes menüfunkciókat kínál. (Lásd: [Speciális Menü a következő oldalon: 28](#))

Az OSD menü megjelenítéséhez nyomja meg a projektoron vagy a távirányítón a **MENU (MENÜ)** gombot.

- A menüpontokon a projektoron vagy a távirányítón lévő nyílombokkal (▲/▼/◀/▶) lehet végighaladni.
- A projektor vagy a távirányító **OK** gombjával válassza ki a kívánt menüpontot.

A projektor első használatakor (a kezdeti beállítás befejezését követően) megjelenik az Alap OSD menü.



Az OSD képernyőképek csak szemléltető ábrák, a ténylegesen megjelenő ábráktól eltérhetnek.

A(z) **Alap** OSD menü szerkezete alább látható.

	<p>1 Menü típusa</p>	<p>4 Nyomja meg a(z) OK gombot a menübe való belépéshez.</p>
<p>2</p>	<p>2 Főmenü</p>	<p>5 Állapot</p>
<p>3</p>	<p>3 Aktuális bemenő jel</p>	<p>6 Az előző ablakhoz történő visszatéréshez vagy a kilépéshez nyomja meg a MENU (MENÜ) gombot.</p>

Ha szeretne **Alap** OSD-menüről **Speciális** OSD menüre váltani, kövesse az alábbi utasításokat:

1. Lépjen ide: **Alap Menü > Menü típusa**.
2. Nyomja meg a(z) **OK** opciót, majd nyomja meg a(z) ▲/▼ gombot a(z) **Speciális** lehetőség kiválasztásához. A projektor következő bekapcsolásakor a(z) **Speciális** OSD menüt már a(z) **MENU (MENÜ)** gomb megnyomásával is megjelenítheti.

A(z) **Speciális** OSD menü szerkezete alább látható.

	<p>1 Főmenü és Főmenü ikon</p>	<p>5 Az előző oldalhoz történő visszatéréshez nyomja meg a(z) BACK (VISSZA) gombot.</p>
	<p>2 Almenü</p>	<p>6 Az előző ablakhoz történő visszatéréshez vagy a kilépéshez nyomja meg a MENU (MENÜ) gombot.</p>
	<p>3 Aktuális bemenő jel</p>	<p>7 Állapot</p>
	<p>4 Nyomja meg a(z) OK gombot a menübe való belépéshez.</p>	

Hasonlóképpen, ha szeretne **Speciális** OSD-menüről **Alap** OSD menüre váltani, kövesse az alábbi utasításokat:

1. Lépjen ide: **Speciális Menü - Rendszer > Menübeállítások**, majd nyomja meg a(z) **OK** gombot.
2. Válassza a(z) **Menü típusa** és a(z) **OK** lehetőséget.
3. Nyomja meg a(z) **▲/▼** gombot a(z) **Alap** kiválasztásához. A projektor következő bekapcsolásakor a(z) **Alap** OSD menüt már a(z) **MENU (MENÜ)** gomb megnyomásával is megjelenítheti.

A projektor rögzítése

Biztonsági kábelzár használata

A lopás megelőzése érdekében a projektort biztonságos helyre kell telepíteni. Ha ez nem lehetséges, akkor vásároljon a projektor védelméhez zárat, például Kensington zárat. Kensington zárhoz a nyílás a projektor hátoldalán található. Lásd a 20. pontot [a következő oldalon: 8](#).

A Kensington biztonsági kábelzár általában kulcs(ok) és egy zár kombinációja. Használatának módját lásd a zár dokumentációjában.

A jelszavas védelem használata

Jelszó beállítása

1. Lépjen ide: **Speciális Menü - Beállítások > Biztonsági beállítások**. Nyomja meg a(z) **OK** gombot. Megjelenik a **Biztonsági beállítások** oldal.
2. Emelje ki a **Jelszóváltoztatás** menüpontot, és nyomja meg az **OK** gombot.
3. A négy nyíl gomb (▲, ►, ▼, ◀) 4 számjegyet jelöl (1, 2, 3, 4). A beállítani kívánt jelszónak megfelelően a nyíl gombokkal adjon meg egy hat számjegyű jelszót.
4. A jelszó ismételt beírásával erősítse meg az új jelszót.
A jelszó beállítását követően a rendszer visszalép az OSD menü **Biztonsági beállítások** oldalára.
5. A **Bekapcsolás lezárása** funkció aktiválásához nyomja meg a ▲/▼ gombot az **Bekapcsolás lezárása** opció kijelöléséhez, majd nyomja meg a ◀/► gombot az **Be** opció kiválasztásához. Vigye be ismét a jelszót.



- A beírt számjegyek a képernyőn csillagokként jelennek meg. A választott jelszót a beírása előtt vagy közvetlen utána jegyezze fel, majd tartsa biztonságos helyen, hogy elérhesse, ha véletlenül elfelejtené.
- Miután a jelszót beállította és a bekapcsolás lezárása aktiválódott, a projektort csak úgy lehet használni, hogy minden egyes indításakor megadja a helyes jelszót.

Ha elfelejti a jelszót

Ha rossz jelszót ad meg, akkor hibaüzenet jelenik meg, majd ezt az **Adja meg a jelenlegi jelszót** üzenet követi. Ha egyáltalán nem emlékszik a jelszóra, használhatja a jelszó visszakeresése műveletet. Lásd: [A jelszó visszakeresése a következő oldalon: 23](#).

Ha egymást követően 5-ször ad meg helytelen jelszót, a projektor rövid idő múlva automatikusan lekapcsol.

A jelszó visszakeresése

1. Tartsa 3 másodpercig lenyomva az **AUTO (AUTO.)** gombot. Ekkor a projektor egy kódolt számot jelenít meg a vásznon.
2. Jegyezze fel a számot, és kapcsolja ki a projektort.
3. A BenQ ügyfélszolgálatától kérjen segítséget a szám visszafejtéséhez. Felkérhetik arra, hogy a vásárlást igazoló dokumentumokkal bizonyítsa, hogy Ön a projektor jogos használója.

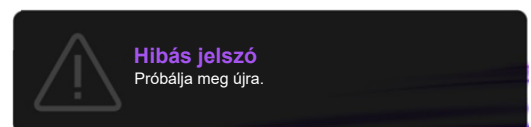

A jelszó megváltoztatása

1. Lépjen ide: **Speciális Menü - Beállítások > Biztonsági beállítások > Jelszóváltoztatás.**
2. Nyomja meg a(z) **OK** gombot. Az **Adja meg a jelenlegi jelszót** üzenet jelenik meg.
3. Írja be a régi jelszót.
 - Ha a jelszó helyes, akkor megjelenik az **Adja meg az új jelszót** üzenet.
 - Ha helytelen jelszót adott meg, akkor a jelszóhiba üzenet jelenik meg, majd az **Adja meg a jelenlegi jelszót** üzenet megjelenésekor újra próbálkozhat. A **BACK (VISSZA)** gombbal törölheti a módosítást vagy próbálkozhat új jelszóval.
4. Írja be az új jelszót.
5. A jelszó ismételt beírásával erősítse meg az új jelszót.

A jelszavas védelem kikapcsolása

A jelszavas védelem kikapcsolásához lépjen ide: **Speciális Menü - Beállítások > Biztonsági beállítások > Bekapcsolás lezárása** majd a(z) ◀/▶ gombokkal válassza ezt: **Ki**. Az **Adja meg a jelenlegi jelszót** üzenet jelenik meg. Adja meg a jelenlegi jelszót.

- Ha a jelszó helyes, akkor az OSD menü visszavált a **Biztonsági beállítások** oldalra. A projektor a következő bekapcsoláskor már nem fogja kérni a jelszót.
- Ha helytelen jelszót adott meg, akkor a jelszóhiba üzenet jelenik meg, majd az **Adja meg a jelenlegi jelszót** üzenet megjelenésekor újra próbálkozhat. A **BACK (VISSZA)** gombbal törölheti a módosítást vagy próbálkozhat új jelszóval.



Bár a jelszavas védelmet kikapcsolta, a régi jelszót őrizze meg, mert később szüksége lehet rá, amikor ismét aktiválni szeretné a jelszavas védelmet.

Bemeneti jel váltása

A projektor egyidejűleg több készülékhez is kapcsolódhat. Egyszerre azonban csak egy képet tud megjeleníteni. Indításkor a projektor automatikusan megkeresi a rendelkezésre álló jeleket.

Ellenőrizze, hogy a **Speciális Menü - Beállítások > Auto. forrás keresése** menü **Be** állásban van-e, ha azt szeretné, hogy a projektor automatikusan keresse a jeleket.

A forrás kiválasztásához:

1. Nyomja meg a **SOURCE (FORRÁS)** gombot. Erre megjelenik a jelforrás-kiválasztó sáv.
2. A ▲/▼ gombokkal válassza ki a kívánt jelet, majd nyomja meg az **OK** gombot.



A jel érzékelése után a kiválasztott jelforrás adatai néhány másodpercre megjelennek a képernyő sarkában. Ha a projektorhoz több készülék csatlakozik, akkor az 1-2. lépések megismétlésével keresse meg a többi jelet is.



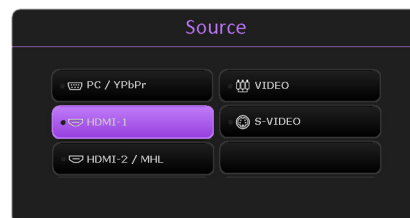

- Amikor a különböző bemenő jelek között vált, a vetített kép fényerőszintje annak megfelelően változik.
- A legjobb képet akkor kapja, ha a projektor natív felbontását választja bemenő jelként. Más felbontású jelek esetén a projektor átméretezést hajthat végre a „képarány” beállítástól függően, amitől valamennyire torzulhat és életlenebbé válhat a kép. Lásd: [Képarány a következő oldalon: 26.](#)



A projektor lekapcsolása

1. Nyomja meg a(z)  gombot a projektoron vagy a(z)  gombot a távvezérlőn, erre egy megerősítést kérő üzenet jelenik meg. Ha nem reagál rá néhány másodpercen belül, az üzenet eltűnik.

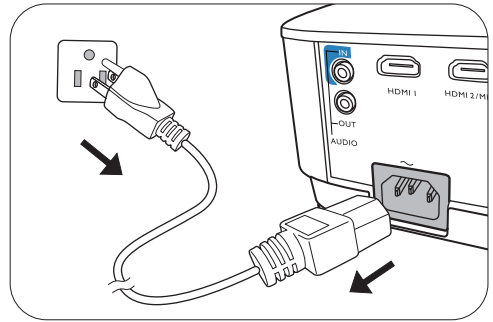

2. Nyomja meg a(z)  vagy a(z)  gombot másodszor. A bekapcsolás állapotjelző lámpája narancssárgán villog, a vetítőlámpa kikapcsol, és a ventilátorok még körülbelül 90 másodpercig működve hűtik a projektort.

3. A hűtési folyamat befejezése után a bekapcsolás állapotjelző lámpája folyamatos narancssárgára vált, és a ventilátorok leállnak. Húzza ki a hálózati kábelt az elektromos aljzatból.



- Az izzó védelme érdekében a projektor a hűtési folyamat alatt semmilyen parancsra nem reagál.
- A hűtési idő rövidítése érdekében bekapcsolhatja a gyorsműködés funkciót. Lásd: [Gyorsműködés a következő oldalon: 32.](#)
- Figyeljen rá, hogy kikapcsolás után azonnal ne kapcsolja be ismét a projektort, mert a túlzott hőhatás rövidítheti az izzó élettartamát.
- Az izzó élettartama a környezeti körülményektől és a használatától függ.

Direkt kikapcsolás

A tápkábelt közvetlenül a projektor kikapcsolása után ki lehet húzni. Az izzó védelme érdekében várjon 10 percet, mielőtt újraindítaná a projektort. Ha újra bekapcsolja a projektort, előfordulhat, hogy a ventilátorok néhány percig működni fognak a hűtés érdekében. Ilyen esetben a projektor indításához nyomja meg újra a(z)  vagy a(z)  gombot, amint a ventilátorok leálltak, és a bekapcsolás állapotjelző lámpája folyamatos narancssárgára váltott.

Menüüveletek

Ne feledje, hogy a képernyőmenü (OSD) a kiválasztott jeltípustól és a projektor modelljétől függően változik.

A menüelemek akkor érhetőek el, ha a projektor legalább egy jelet érzékelt. Ha a projektorhoz nem csatlakozik készülék, vagy nem érzékel jelet, akkor csak korlátozott számú menüelem érhető el.

Alap Menü

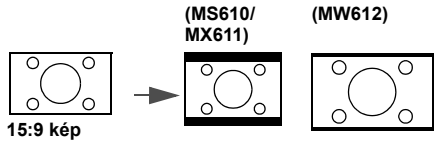
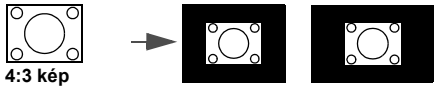
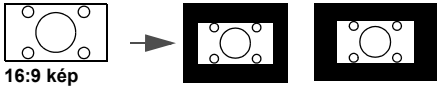
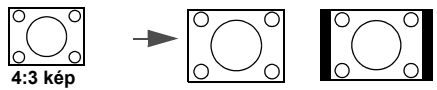
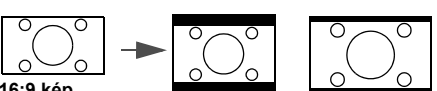
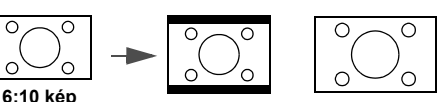
Fényerő	Ezt úgy állítsa be, hogy a fekete területek éppen feketék legyenek, és a sötét területeken a részletek még láthatók legyenek.
Képarány	<p>A kép oldalarányának megadására a bemenő jeltől függően több lehetőség áll rendelkezésre.</p> <ul style="list-style-type: none"> • Auto.: A képet arányosan átméretezi úgy, hogy annak vízszintes vagy függőleges mérete illeszkedjen a projektor natív felbontásához. • Valós: A képet az eredeti felbontásában vetíti, majd átméretezi, hogy beleférjen a megjelenítési területbe. Alacsonyabb felbontású bemenő jelek esetében a vetített kép eredeti méretben jelenik meg. • 4:3: A képet úgy méretezi, hogy az a vetítőlvaszon közepén 4:3 oldalaránnyal jelenjen meg. • 16:9: A képet úgy méretezi, hogy az a vetítőlvaszon közepén 16:9 oldalaránnyal jelenjen meg. • 16:10: A képet úgy méretezi át, hogy az a vetítőlvaszon közepén 16:10 oldalaránnyal jelenjen meg. <div style="display: flex; justify-content: space-around; align-items: flex-start;"> <div style="text-align: center;">  <p>15:9 kép</p> </div> <div style="text-align: center;">  <p>4:3 kép</p> </div> <div style="text-align: center;">  <p>16:9 kép</p> </div> <div style="text-align: center;">  <p>4:3 kép</p> </div> <div style="text-align: center;">  <p>16:9 kép</p> </div> <div style="text-align: center;">  <p>16:10 kép</p> </div> </div>

<p>Kép mód</p>	<p>A projektor számos előre megadott képmóddal rendelkezik, amelyek közül a vetítés környezetének és a bemenő jel képtípusának megfelelően választhat.</p> <ul style="list-style-type: none"> • Világos: Maximális fényerőt ad a vetített képnek. A mód használata olyan környezetben célszerű, ahol nagyon erős fényerőre van szükség, például amikor a projektort jól megvilágított helyiségben használja. • Bemutató: Prezentációkhoz ajánlott. A mód kihangsúlyozza a fényerőt, hogy megfeleljen a PC vagy notebook színeinek. • sRGB: Maximális tisztaságú RGB színekkel a fényerő beállításától függetlenül élethű képet ad. Ez a leginkább alkalmas sRGB kompatibilis, megfelelően kalibrált kamerával felvett fényképek megtekintésére, valamint a számítógépes grafika és a rajzoló alkalmazások, például AutoCAD megtekintésére. • Mozi: Kiegyensúlyozott színtelítettség és kontraszt, kis fényerő, leginkább filmek megtekintésére alkalmas teljesen sötét környezetben (mint például moziban). • 3D: A 3D képek és 3D videoklippek lejátszásához való. • 1. felhasználói/2. felhasználói: Előhívja a jelenleg elérhető képmódok alapján kialakított beállításokat. Lásd: Referencia mód a következő oldalon: 28.
<p>Hangerő</p>	<p>Módosítja a hangerősséget.</p>
<p>Izzó üzemmódja</p>	<p>Lásd: A Izzó üzemmódja beállítása a következő oldalon: 38.</p>
<p>Információ</p>	<ul style="list-style-type: none"> • Natív felbontás: A projektor eredeti felbontását mutatja. • Észlelt felbontás: A bemenő jel natív felbontását mutatja. • Forrás: Az aktuális jelforrást mutatja. • Kép mód: A Kép menüben a kiválasztott módot jeleníti meg. • Izzó üzemmódja: A Izzó beállításai menüben a kiválasztott módot jeleníti meg. • 3D formátum: Az aktuális 3D módot mutatja. • Színrendszer: Megjeleníti a bemeneti rendszer formátumát. • Izzó élettartama: Az izzó felhasznált üzemidejét jelzi ki. • Belső vezérlőprogram verziója: A projektor firmware verzióját jeleníti meg.
<p>Menü típusa</p>	<p>Átvált a(z) Speciális OSD-menüre. Lásd: A menük használata a következő oldalon: 21.</p>

Speciális Menü



Kép



Kép mód	<p>A projektor számos előre megadott képmóddal rendelkezik, amelyek közül a vetítés környezetének és a bemenő jel képtípusának megfelelően választhat.</p> <ul style="list-style-type: none">• Világos: Maximális fényerőt ad a vetített képnek. A mód használata olyan környezetben célszerű, ahol nagyon erős fényerőre van szükség, például amikor a projektort jól megvilágított helyiségben használja.• Bemutató: Prezentációkhoz ajánlott. A mód kihangsúlyozza a fényerőt, hogy megfeleljen a PC vagy notebook színeinek.• sRGB: Maximális tisztaságú RGB színekkel a fényerő beállításától függetlenül élethű képet ad. Ez a leginkább alkalmas sRGB kompatibilis, megfelelően kalibrált kamerával felvett fényképek megtekintésére, valamint a számítógépes grafika és a rajzoló alkalmazások, például AutoCAD megtekintésére.• Mozi: Kiegyensúlyozott színtelítettség és kontraszt, kis fényerő, leginkább filmek megtekintésére alkalmas teljesen sötét környezetben (mint például moziban).• 3D: A 3D képek és 3D videoklippek lejátszásához való.• 1. felhasználói/2. felhasználói: Előhívja a jelenleg elérhető képmódok alapján kialakított beállításokat. Lásd: Referencia mód a következő oldalon: 28.
Referencia mód	<p>Két felhasználó által megadható mód is rendelkezésre áll, ha az előremegadott képmódok nem felelnének meg az igényeinek. A beállítások testreszabásához felhasználhatja kiindulópontként a képmódok egyikét (a 1. felhasználói/2. felhasználói kivételével).</p> <ol style="list-style-type: none">1. Lépjen a Kép > Kép mód opcióra.2. A ◀/▶ gombokkal válassza ki a 1. felhasználói vagy 2. felhasználói opciót.3. A(z) ▼ megnyomásával álljon rá a Referencia mód-re, majd a ◀/▶ megnyomásával válassza ki az igényeinek legjobban megfelelő képmódot.4. A változtatni kívánt menüelemet válassza ki a(z) ▼ megnyomásával, majd állítsa be az értéket. A kiválasztott felhasználói mód a beállításoktól függ.
Fényerő	<p>Ezt úgy állítsa be, hogy a fekete területek éppen feketék legyenek, és a sötét területeken a részletek még láthatók legyenek.</p>
Kontraszt	<p>Minél magasabb az érték, annál nagyobb a kép kontrasztja. Ezt a kiválasztott bemenetnek és a környezetnek megfelelő fényerő beállítása után használja, a fehér csúcserősségének beállításához.</p>
Szín	<p>Az alacsonyabb értékek kevésbé telített színeket eredményeznek. Ha a beállított érték túl magas, akkor a kép színei túlságosan erősek lesznek, és irreálisnak lesz a kép.</p>
Árnyalat	<p>Minél nagyobb az érték, annál zöldesebb árnyalatúvá válik a kép. Minél kisebb az érték, annál vörösebb árnyalatúvá válik a kép.</p>
Élesség	<p>Minél nagyobb az érték, annál élesebbé válik a kép.</p>

<p>Brilliant Color</p>	<p>Ez a funkció egy új színfeldolgozó algoritmusra és rendszerszintű fejlesztésekre épül, hogy növelje a fényerőt és élethűbb, élénkebb színeket adjon. Több mint 50% fényerő-növekedést lehet vele elérni a középtónusú képeknél (amelyek video- és természeti felvételeknél igen gyakoriak), így a projektor realiztikus és élethű színeket ad vissza. Ha ilyen minőségű képet szeretne, válassza a(z) Be opciót. Az Ki opció választása esetén a Színhőmérséklet funkció nem áll rendelkezésre.</p>
<p>Speciális színbeállítások</p>	<p>Színhőmérséklet</p> <p>Több előre beprogramozott színhőmérséklet közül választhat. A rendelkezésre álló beállítások a kiválasztott jeltípustól függően változhatnak.</p> <ul style="list-style-type: none"> • Normál: Megőrzi a normál fehér színt. • Hideg: A képek kékesfehérnek látszanak. • Meleg: A képek vöröses fehérnek látszanak. <p>Színhőmérséklet hangolása</p> <p>A következő opciók felhasználásával is beállíthat kedvenc színhőmérsékletet.</p> <ul style="list-style-type: none"> • R erősítés/G erősítés/B erősítés: A vörös, a zöld és kék színek kontrasztját állítja. • R eltolás/G eltolás/B eltolás: A vörös, a zöld és kék színek fényerejét állítja. <p>Színkezelés</p> <p>Ez a funkció hat beállítható színt (RGBCMY) biztosít. Az egyes színek kiválasztásakor tetszés szerint beállíthatja azokhoz az értéktartományt és a telítettséget.</p> <ul style="list-style-type: none"> • Elsődleges szín: Színt választ a R (piros), G (zöld), B (kék), C (cián), M (bíbor) és Y (sárga) közül. • Színárnyalat: A tartomány növelése a két szomszédos színből nagyobb arányt tartalmazó színeket fog adni. Az ábrán látható, hogyan viszonyulnak egymáshoz a színek. Például, ha a vöröset választja és a tartományt 0-ra állítja, akkor csak a tiszta piros lesz kiválasztva a vetített képen. A tartomány növelésével benne lesz a sárgához közeli piros és a bíborvöröshöz közeli piros is. • Telítettség: Az Ön ízlése szerint állítja az értékeket. A képen minden elvégzett beállítás azonnal látható lesz. Például, ha a vöröset választja, és az értékét 0-ra állítja, akkor ez csak a tiszta vörös telítettségét érinti. <div data-bbox="1098 1288 1452 1624" data-label="Diagram"> </div> <p> Telítettség az adott szín mértéke a mozgóképen. Alacsonyabb értékek kevésbé telített színeket eredményeznek; a „0” érték az adott színt teljes mértékben eltávolítja a képről. Ha a telítettség túl nagy, akkor a szín túlságosan erőteljes, irrealisztikus lesz.</p> <ul style="list-style-type: none"> • Erősítés: Ízlése szerint állítsa az értékeket. A kiválasztott elsődleges szín kontrasztszintjét fogja befolyásolni. A képen minden elvégzett beállítás azonnal látható lesz.

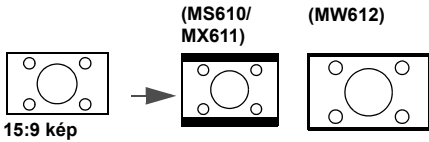
<p>Speciális színbeállítások</p>	<p>Fal színe</p> <p>Korrigálja a vetített kép színeit, ha színes felületre, például nem fehérre festett falra vetíti, a falszín funkcióval korrigálni lehet a vetített kép színeit, hogy az eredeti és a vetített kép színei között lehetőség szerint ne legyen eltérés. Számos előre beállított szín közül lehet választani: Világos sárga, Rózsaszín, Világos zöld, Kék és Falitábla.</p>
<p>Kép alaphelyzetbe állítása</p>	<p>A funkció a(z) Kép menühez tartozó összes beállítást visszaállítja a gyári alapértékekre.</p>

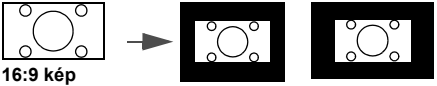
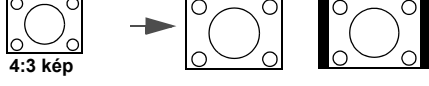
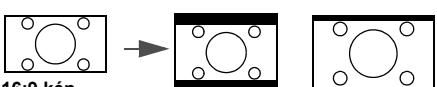
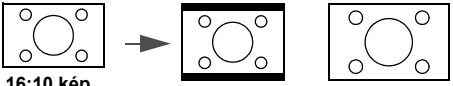
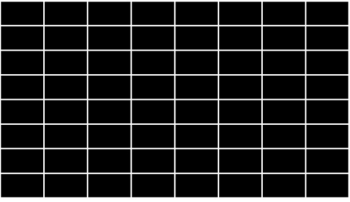
Kijelző

<p>Képarány</p>	<p>A kép oldalarányának megadására a bemenő jeltől függően több lehetőség áll rendelkezésre.</p> <ul style="list-style-type: none"> • Auto.: A képet arányosan átméretezi úgy, hogy annak vízszintes vagy függőleges mérete illeszkedjen a projektor natív felbontásához. • Valós: A képet az eredeti felbontásában vetíti, majd átméretezi, hogy beleférjen a megjelenítési területbe. Alacsonyabb felbontású bemenő jelek esetében a vetített kép eredeti méretben jelenik meg. • 4:3: A képet úgy méretezi, hogy az a vetítővászon közepén 4:3 oldalaránnyal jelenjen meg. • 16:9: A képet úgy méretezi, hogy az a vetítővászon közepén 16:9 oldalaránnyal jelenjen meg. • 16:10: A képet úgy méretezi át, hogy az a vetítővászon közepén 16:10 oldalaránnyal jelenjen meg. <div style="display: flex; justify-content: space-around; align-items: flex-start;"> <div style="text-align: center;">  <p>15:9 kép</p> </div> <div style="text-align: center;">  <p>4:3 kép</p> </div> <div style="text-align: center;">  <p>16:9 kép</p> </div> <div style="text-align: center;">  <p>4:3 kép</p> </div> <div style="text-align: center;">  <p>16:9 kép</p> </div> <div style="text-align: center;">  <p>16:10 kép</p> </div> </div>
<p>Trapéz</p>	<p>A képen a trapéztorzítást korrigálja. Lásd: Trapéztorzítás korrekciója a következő oldalon: 17.</p>
<p>Ellenőrző minta</p>	<p>Beállítja a képméretet és a fókuszt, hogy a vetített kép torzításmentes legyen.</p> 

<p>PC & YPbPr komp. hangolása</p>	<ul style="list-style-type: none"> • Fázis: Az órafrekvenciát állítja a képtorzítás csökkentése végett. Ez a funkció csak a PC jel (analóg RGB) vagy az YPbPr jel kiválasztásakor érhető el. • V. méret: A kép vízszintes szélességét állítja. Ez a funkció csak a PC jel (analóg RGB) kiválasztásakor érhető el. 
<p>Pozíció</p>	<p>Megjeleníti a helyzet-beállító oldalt. A vetített kép a nyílombokkal mozgatható. Ez a funkció csak a PC jel (analóg RGB) kiválasztásakor érhető el.</p>
<p>3D</p>	<p>A projektor 3D funkcióval rendelkezik, segítségével 3D-ben is élvezheti a filmeket, videókat és a sporteseményeket, megjelenítve a képek mélységét is. A 3D képek látásához 3D szemüveget kell viselni.</p> <ul style="list-style-type: none"> • 3D üzemmód: A beállítás alapértelmezése Ki. Ha szeretné, hogy a 3D tartalom észlelésekor a projektor automatikusan kiválassza a megfelelő 3D formátumot, válassza az Auto. opciót. Ha a projektor nem ismeri fel a 3D formátumot, akkor nyomja meg a(z) ▲/▼ gombot, és válasszon egy 3D módot: Fentről lefelé, Váltak. képkoc., Keret csomagolás és Egymás mellett.  <p>Ha a 3D funkció aktív:</p> <ul style="list-style-type: none"> • A kivetített kép fényereje csökken. • A következő beállításokat nem lehet módosítani: Kép mód, Referencia mód. • A(z) Trapéz paraméter csak korlátozott fokban állítható. • 3D Szink.ford.: Ha a képmélység fordított irányban jelenne meg, akkor a funkció engedélyezésével háríthatja el ezt a problémát. • 3D beállítások alkalmazása: A 3D beállítások mentése után eldöntheti, hogy melyik mentett 3D beállítás-készletet szeretné alkalmazni. Alkalmazásuk után a projektor automatikusan lejátssza a bejövő 3D tartalmat, ha az egyezik a mentett 3D beállításokkal.  <p>Csak a mentett 3D beállítás-készletek érhetők el a memorizált adatokkal.</p> <ul style="list-style-type: none"> • 3D beállítások mentése: Ha sikeresen megjelenítette a 3D tartalmat a szükséges beállítások után, akkor a funkciót engedélyezheti és egy 3D beállítás-készletet választhat ki a 3D beállítások tárolásához.
<p>HDMI form.</p>	<p>Kiválasztja a megfelelő színformátumot a képminőség optimalizálásához.</p> <ul style="list-style-type: none"> • Auto.: Automatikusan kiválasztja a megfelelő színrendszert és a szürke szintet a bejövő HDMI jelhez. • RGB korlátozott: A korlátozott RGB 16-235 szinttartományt használja fel. • RGB teljes: A teljes RGB 0-255 szinttartományt felhasználja. • YUV korlátozott: A korlátozott YUV 16-235 szinttartományt használja fel. • YUV teljes: A teljes YUV 0-255 szinttartományt felhasználja.

<p>Digitális zoom</p>	<p>Nagyítja vagy csökkenti a vetített kép méretét. A(z) Digitális zoom oldal megjelenése után a(z) ZOOM+ (NAGYÍTÁS)/ZOOM- (KICSINYÍTÉS) megnyomásával lehet a képet a kívánt méretűre kicsinyíteni vagy nagyítani. A képen navigálni a projektoron vagy a távirányítón található (▲, ▼, ◀, ▶) nyíl gombokkal lehet.</p>  <p>A képen csak nagyítás után lehet navigálni. A részletek keresése közben a képet tovább lehet nagyítani.</p>
<p>Kijelző alaphelyzetbe állítása</p>	<p>A funkció a(z) Kijelző menühoz tartozó összes beállítást visszaállítja a gyári alapértékekre.</p>

Beállítások

<p>Kivetítő telepítése</p>	<p>Lásd: A hely kiválasztása a következő oldalon: 12.</p>
<p>Távoli jelvevő</p>	<p>Engedélyezi az összes távvezérlő érzékelőt vagy egy konkrét távvezérlő érzékelőt a projektoron.</p>
<p>Auto. forrás keresése</p>	<p>Beállítja a projektort, hogy automatikusan keressen jelet.</p>
<p>Automatikus Jelbeállítás</p>	<ul style="list-style-type: none"> • Be: Lehetővé teszi, hogy a projektor automatikusan megállapítsa a megjelenített képhez legjobb képidőzítést, amikor a PC jel (analóg RGB) van kiválasztva és megnyomja a(z) AUTO (AUTO.) gombot. • Ki: A(z) AUTO (AUTO.) gomb megnyomásakor a projektor nem reagál.
<p>Izzó beállításai</p>	<ul style="list-style-type: none"> • Izzó üzemmódja: Lásd: A Izzó üzemmódja beállítása a következő oldalon: 38. • Lámpa száml. visszaá.: Lásd: Az izzószámláló nullázása a következő oldalon: 41. • Izzó időmérője: A lámpa felhasznált üzemidejét jelzi ki.
<p>Üzemi beállítások</p>	<p>Gyorshűtés</p> <p>A(z) Be kiválasztásával engedélyezi a funkciót és a projektor hűtési ideje a normál 90 másodpercről mintegy 15 másodpercre rövidül.</p> <p>Üres Időzítő</p> <p>A képkikapcsolás időzítés idejét állítja be, azt az időt, ameddig, ha az üres képernyőn nem történik semmi, a kép újra megjelenik a vetítőlapon. Ha az előre tárolt időtartamok nem felelnek meg, válassza a(z) Letiltás lehetőséget. Nem számít, hogy a(z) Üres Időzítő aktiválva van-e vagy sem, a távirányító vagy a projektor szinte bármely más gombjának megnyomásával visszatérhet a képhez.</p> <p>Emlékeztető üzenet</p> <p>Be- és kikapcsolja az emlékeztető üzeneteket.</p>

Hegyvidéki mód

A **Hegyvidéki mód** opció használatát akkor javasoljuk, ha a tengerszint feletti magasság 1500 - 3000 m, és a környezeti hőmérséklet: 0–30 °C.



A „**Hegyvidéki mód**” használata mellett a működési zajszint magasabb lehet, mert a ventilátor a rendszer hűtésének és teljesítményének javítása végett magasabb fordulatszámon működik.

Ha a projektort más szélsőséges körülmények között használja (a fentiek kivételével), akkor az eszköz automatikusan lekapcsolhat, hogy a projektor túlhevülését megakadályozza. Ilyen esetben a tünetek orvoslásának módja az, hogy a hegyvidéki módba kapcsol át. Ez viszont nem azt jelenti, hogy a projektor bármilyen barátságtalan vagy szélsőséges viszonyok között használható.





Ne használja a **Hegyvidéki mód** opciót 0 és 1500 m közötti tengerszint feletti magasságban, és 0 és 35 °C közötti környezeti hőmérséklet mellett. A projektor ilyenkor túlhűl.

Be- és kikapcsolási beállítások



- **Direkt bekapcsolás:** Engedi, hogy a projektor automatikusan bekapcsoljon, ha az áramot kap a tápkábelen keresztül.
- **Jel általi bekapcsolás:** Azt állítja be, hogy a projektor a(z)  **BEKAPCSOLÁS** vagy  **BE** gomb megnyomása nélkül közvetlenül bekapcsoljon-e vagy sem, ha a projektor készenléti módban van és 5 V-os VGA vagy HDMI jelet fogad.
- **Auto. kikapcsolás:** Az izzó szükségtelen használatának megelőzése végett ez a funkció engedélyezi a projektor automatikus lekapcsolását, ha egy adott időtartamon belül nem érzékel bejövő jelet.
- **Kikapcsolási időzítő:** Az automatikus kikapcsolás stopperét állítja be.

Azonnali újraindítás

Engedélyezi a projektor azonnali újraindítását a kikapcsolás után 90 másodpercen belül.

<p>Biztonsági beállítások</p>	<p>Panel gombjainak lezárása</p> <p>Ha a projektor vezérlőgombjait zárolja, megakadályozhatja a beállítások véletlen elállítását (például a gyerekek által). Amikor a Panel gombjainak lezárása be van kapcsolva, a projektoron a  BEKAPCSOLÁS gomb kivételével egyik kezelőgomb sem működik.</p> <p>Panelgomb lezárásának feloldásához nyomja le hosszan a(z)  gombot (a jobb oldali gombot) 3 másodpercre a projektoron vagy kapcsolja ki ezt a funkciót a távirányítóval.</p> <p></p> <p>Ha kikapcsoláskor nem oldja fel a billentyűzárát, akkor az a következő bekapcsoláskor is zárolt állapotban lesz.</p> <p>Jelszóváltoztatás</p> <p>Lásd: A jelszavas védelem használata a következő oldalon: 23.</p> <p>Bekapcsolás lezárása</p> <p>Lásd: A jelszavas védelem használata a következő oldalon: 23.</p>
<p>Baud arányszám</p>	<p>Egy olyan baud arányszámot választ, amely megegyezik a számítógépével, így a projektort egy megfelelő RS-232 kábellel is csatlakoztathatja a számítógéphez a projektor firmware frissítéséhez vagy letöltéséhez. Ezt a funkciót a megfelelő képzettségű szakemberek számára tettük elérhetővé.</p>
<p>HDMI erősítő</p>	<p>Beállítja az erősítőt a HDMI jelhez. Minél magasabb az érték, annál nagyobb az erősítés. Ha a projektoron több HDMI port is van, akkor először ki kell választani, hogy melyik HDMI port értékét kívánja állítani.</p>
<p>USB bekapcsológomb</p>	<p>Letiltja vagy engedélyezi az „A-típusú csatlakozót” 5 V-os teljesítménnyel a QCast tükör HDMI vezetékmentes dongle-hez.</p>
<p>Beállítások alaphelyzetbe állítása</p>	<p>A funkció a(z) Beállítások menühez tartozó összes beállítást visszaállítja a gyári alapértékekre.</p>

Rendszer

Nyelv	Beállítja a képernyőmenü (OSD) megjelenítési nyelvét.
Készenléti beállítások	<ul style="list-style-type: none"> • Monitorkimenet: A projektornak engedélyezi VGA jel kiadását, ha készenléti üzemmódban van és a(z) PC és a(z) MONITORKIMENET csatlakozóaljzat megfelelően csatlakoztatva van berendezéshez. • Audió átbocsátás: A projektor le tudja játszani a hangot, ha készenléti üzemmódban van, és a megfelelő csatlakozók csatlakoztatva vannak az eszközhöz. Nyomja meg a(z) ◀/▶ gombot, hogy kiválassza a használandó forrást. A csatlakoztatás módját lásd itt: Csatlakoztatás a következő oldalon: 18.
Háttér beállításai	<ul style="list-style-type: none"> • Háttér: Beállítja a projektor háttérszínét. • Indítóképernyő: A projektor indításakor megjelenő kezdőképet lehet vele beállítani.
Menübeállítások	<ul style="list-style-type: none"> • Menü típusa: Átvált a(z) Alap OSD-menüre. • Menü megjelenítési ideje: Beállítja, hogy az OSD menü az utolsó gombnyomás után mennyi ideig maradjon még aktív.
Hangbeállítások	<ul style="list-style-type: none"> • Némítás: Átmenetileg leveszi a hangot. • Hangerő: Módosítja a hangerősséget. • Be/kikapcsolási hangjelzés: Fel és lekapcsolja a hangjelzést a projektor indulása és leállása közben.  <p>A(z) Be/kikapcsolási hangjelzés módosításának egyetlen módja az itt található Be vagy Ki lehetőség beállítása. A hang elnémítása vagy a hangerősség változtatása nem befolyásolja a(z) Be/kikapcsolási hangjelzés elemet.</p>
Feliratozás	<ul style="list-style-type: none"> • Feliratozás bekapcsolása: A(z) Be lehetőség kiválasztásával aktiválja a funkciót, amikor a kiválasztott bemenőjel feliratot tartalmaz.  <p>Feliratok: A vetítővászonon megjelenő párbeszédek, narrátor szövegek vagy TV programok és videók feliratai (ezeket a TV újságok rendszerint a „feliratos” jelzéssel jelzik).</p> <ul style="list-style-type: none"> • Felirat típusa: Kiválassza az előnyben részesített felirat módot. A feliratok megjelenítéséhez válassza a(z) CC1, CC2, CC3, vagy a(z) CC4 lehetőséget (a(z) CC1 lehetőség kiválasztásakor a rendszer az Ön régiójában elsődlegesen beszélt nyelven jeleníti meg a feliratot).
Gyári alapbeállítások	<p>A gyári alapértékekre állít vissza minden beállítást.</p>  <p>A következő értékek továbbra is megmaradnak: Trapéz, Kivetítő telepítése, Izzó időmérője, Hegyvidéki mód, Biztonsági beállítások, Baud arányszám, HDMI erősítő.</p>
Rendszer alaphelyzetbe állítása	A funkció a(z) Rendszer menühöz tartozó összes beállítást visszaállítja a gyári alapértékekre.

Információ

Információ	<ul style="list-style-type: none">• Natív felbontás: A projektor eredeti felbontását mutatja.• Észlelt felbontás: A bemenő jel natív felbontását mutatja.• Forrás: Az aktuális jelforrást mutatja.• Kép mód: A Kép menüben a kiválasztott módot jeleníti meg.• Izzó üzemmódja: A Izzó beállításai menüben a kiválasztott módot jeleníti meg.• 3D formátum: Az aktuális 3D módot mutatja.• Színrendszer: Megjeleníti a bemeneti rendszer formátumát.• Izzó élettartama: A lámpa felhasznált üzemidejét jelzi ki.• Belső vezérlőprogram verziója: A projektor firmware verzióját jeleníti meg.
-------------------	---

Karbantartás

A projektor ápolása

A lencse tisztítása

Tisztítsa meg a lencsét, ha port vagy szennyeződést talál a felületén. A lencse tisztítása előtt kapcsolja ki a projektort, és hagyja teljesen lehűlni.

- Sűrített levegős palackkal távolítsa el a port.
- Ha maszat vagy szennyeződés van a lencsén, akkor lencsetisztító papírral vagy egy lencsetisztítóba mártott puha ronggyal finoman törölje át a lencse felületét.
- Soha ne használjon dörzshatású szivacsokat, lúgos vagy savas tisztítószeret, súrolóport, illékony oldószereket (pl. alkoholt, benzint, hígítót vagy rovarirtót). Ezen anyagok használatától vagy gumi, illetve vinil anyagokkal való hosszabb idejű érintkezéstől sérülhet a projektor felülete és a készülékház anyaga.

A projektor készülékházának tisztítása

A ház tisztítása előtt kapcsolja le a projektort a [A projektor lekapcsolása a következő oldalon: 25](#) részben ismertetett eljárás szerint, és húzza ki a hálózati kábelt.

- A szennyeződés és por eltávolításához puha szőszmentes ronggyal törölje át a házat.
- A makacs szennyeződések és foltok eltávolításához mártson egy puha rongyot semleges tisztítószeres vízbe. Azután törölje át vele a házat.



Viaszt, alkoholt, benzint, hígítót vagy más kémiai oldószert semmiképpen ne használjon. Ezek károsíthatják a házat.

A projektor tárolása

Ha a projektort hosszabb időre tárolnia kell, a következőképpen járjon el:

- Ügyeljen arra, hogy a tárolóhelyen a hőmérséklet és a páratartalom a projektorhoz ajánlott tartományon belül legyen. Nézze át ezt: [Műszaki adatok a következő oldalon: 44](#), vagy érdeklődjön meg az ajánlott tartományt a forgalmazótól.
- Húzza vissza az állítólábakat.
- A távirányítóból vegye ki az elemeket.
- A projektort az eredeti vagy ahhoz hasonló csomagolásba helyezze.

A projektor szállítása

A projektort az eredeti vagy azzal egyenértékű csomagolásba helyezve ajánlatos szállítani.

Izzóval kapcsolatos információk

A lámpa üzemidejének ellenőrzése

A projektor működése közben a lámpa használatának idejét (órában) a beépített számláló automatikusan számolja. A következő módszerrel számolható ki az izzó egyenérték:

Izzó élettartama = **(Normál** módban használt üzemórák) + **(Takarékos** módban használt üzemórák) + **(Intelligens Öko** módban használt üzemórák) + **(LampSave** módban használt üzemórák)

(Ekvivalens) teljes lámpa üzemóra = 3 x (**Normál** módban való használat óráinak a száma) + 1,5 (**Takarékos** módban való használat óráinak a száma) + 1,5 x (**Intelligens Öko** módban való használat óráinak a száma) + 1 x (**LampSave** módban való használat óráinak a száma)

A lámpa üzemóráinak meghatározásához:

1. Lépjen ide: **Speciális Menü - Beállítások > Izzó beállításai**, majd nyomja meg a(z) **OK** gombot. Megjelenik a **Izzó beállításai** oldal.
2. A ▼ gombokkal válassza ki a **Izzó időmérője** menüpontot, majd nyomja meg az **OK** gombot. Ekkor megjelennek a **Izzó időmérője** adatai.

Az izzó üzemóráinak számát az **Információ** menüből is megtudhatja.

Izzó élettartamának meghosszabbítása

• A Izzó üzemmódja beállítása

Lépjen ide: **Speciális Menü - Beállítások > Izzó beállításai > Izzó üzemmódja**, ezután kiválaszthatja az izzó megfelelő teljesítményét a lehetséges módok közül.

A projektor **Takarékos**, **Intelligens Öko** vagy **LampSave** módra állításával növelhető az izzó élettartama.

Izzó üzemmódja	Leírás
Normál	Teljes izzófényerőt biztosít
Takarékos	Csökkenti a fényerőt, hogy növelje a lámpa élettartamát és csökkenti a ventilátor zaját.
Intelligens Öko	Automatikusan állítja az izzó teljesítményét a tartalom fényerejének függvényében, mindeközben optimalizálja a képminőséget
LampSave	Automatikusan állítja az izzó teljesítményét a tartalom fényerejének függvényében, és mindeközben növeli az izzó élettartamát

• Beállítás **Auto. kikapcsolás**

Az izzó szükségtelen használatának megelőzése végett ez a funkció engedélyezi a projektor automatikus lekapcsolását, ha egy adott időtartamon belül nem érzékel bejövő jelet.

A(z) **Auto. kikapcsolás** beállításához lépjen ide: **Speciális Menü - Beállítások > Be- és kikapcsolási beállítások > Auto. kikapcsolás**, majd nyomja meg a(z) ◀/▶ gombot.

Az izzócsere időzítése

Ha a **Jelzőlámpák** világítanak vagy egy üzenet jelenik meg, amely a lámpa cseréjét kéri; akkor vegye fel a kapcsolatot a forgalmazójával vagy keresse fel a következő weboldalt <http://www.BenQ.com>, mielőtt az új lámpát beszerelné. A régi lámpa hibás működést okozhat és egyes esetekben akár fel is robbanhat.



- A kiválasztott bemeneti jel kontraszt/fényesség beállításaitól és a környezet fényviszonyaitól függően, valamint a vetítési távolsággal egyenes arányban fog változni a vetített kép látható fényessége.
- Az izzó fényereje idővel gyengül, a gyártók által megadott specifikációkon belül változhat. Ez teljesen normális.
- A **LAMP indicator light (IZZÓ visszajelző fénye)** és a **TEMPerature warning light (HŐMÉRSÉKLET figyelmeztető lámpa)** világítani kezd, ha az izzó túlságosan felforrósodik. Kapcsolja le az áramot és hagyja a projektort 45 percig hűlni. Ha az izzó és a hőmérséklet visszajelző fényei az áram visszakapcsolásakor még mindig világítanak, akkor forduljon a forgalmazóhoz. Lásd: [Jelzőlámpák a következő oldalon: 42.](#)

A következő üzenet az izzó cseréjére figyelmezteti.

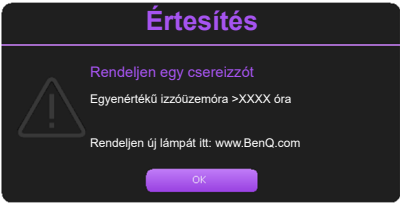
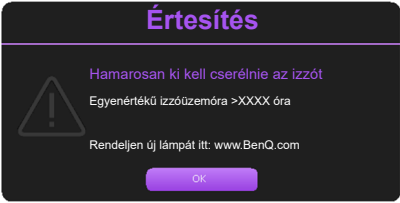
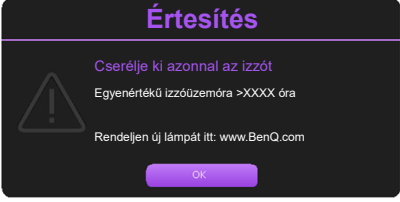
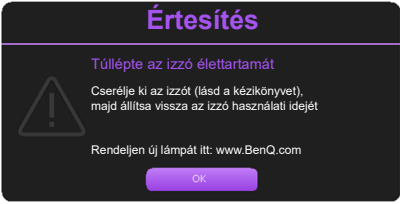
	<p>Szereljen be új lámpát, hogy optimális legyen a teljesítmény. Az üzenet mellőzéséhez nyomja meg a(z) OK gombot.</p>
	<p>Ennyi idő után erősen ajánlatos a lámpa cseréje. Az izzó fogyóeszköz. A lámpa fényereje a használat során csökken. Ez teljesen normális. Bármikor cserélheti az izzót, ha úgy veszi észre, hogy a fényereje jelentősen csökkent. Az üzenet mellőzéséhez nyomja meg a(z) OK gombot.</p>
 	<p>A projektor csak a lámpacsere után fog ismételten rendesen működni. Az üzenet mellőzéséhez nyomja meg a(z) OK gombot.</p>



A fenti üzenetben az „XXXX” egy számot jelöl, amely az egyes modelleknél eltérő.

Az izzó cseréje



- Az áramütés kockázatának csökkentése érdekében izzócseré előtt kapcsolja ki a projektort és húzza ki a csatlakozódugót a hálózati aljzathoz.
- A súlyos égési sérülések elkerülése érdekében engedje a projektort legalább 45 percig hűlni, mielőtt az izzócseréhez fogna.
- Az ujjak sérülésének és a belső alkatrészek károsodásának kockázatát csökkentse azzal, hogy óvatosan távolítsa el az éles darabokra tört üveget.
- Az izzó eltávolításakor ne érintse meg a lencsét és az üres izzórekeszt, mert attól megsérülhet az ujj, és romolhat a vetített kép minősége.
- Az izzó higanyt tartalmaz. Az izzó kicserélésénél be kell tartani a veszélyes hulladékokra vonatkozó helyi előírásokat.
- A projektor optimális teljesítménye érdekében javasoljuk, hogy csak jóváhagyott izzót használjon a cseréhez.
- Ha a lámpacsere felfüggesztett projektorban történik, gondoskodjon róla, hogy a lámpafoglalat alatt ne tartózkodjon senki, hogy a törött lámpa ne okozhasson senkinek sérülést vagy szemkárosodást.
- Biztosítson jó szellőzést, ha sérült (törött) lámpával dolgozik. Javasoljuk, hogy használjon légzőmaszkot, biztonsági szemüveget, munkavédelmi szemüveget vagy arcmaszkot, és viseljen védőöltözetet (pl. védőkesztyűt).

1. Kapcsolja ki a készüléket és húzza ki projektor tápkábelét a konnektorból. Ha az izzó forró, az égési sérülések elkerülése érdekében várjon körülbelül 45 percig, amíg az izzó lehül.
2. Lazítsa a lámpafedelelet a projektor oldalához rögzítő csavarokat addig, míg a lámpafedél ki nem lazul.

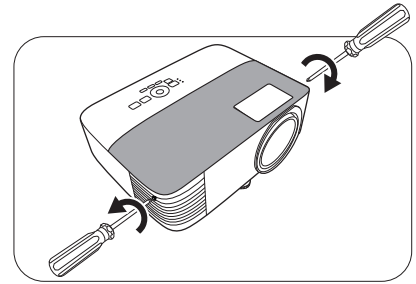

3. Vegye le a projektorról a lámparekesz fedelét.



- Ne kapcsolja be a készüléket, amíg az izzóburkolatot vissza nem helyezte.
- Ne helyezze az ujjait a lámpa és a projektor közé. A projektor belsejének élei sérülést okozhatnak

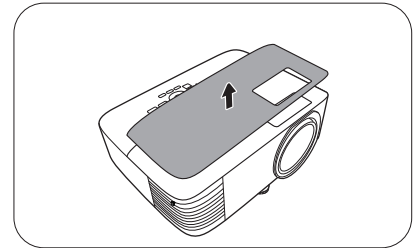

4. Válassza le a lámpa-csatlakozót.
5. Lazítsa meg a belső lámpát rögzítő csavar(oka)t.
6. Megemelve állítsa fel a fület.

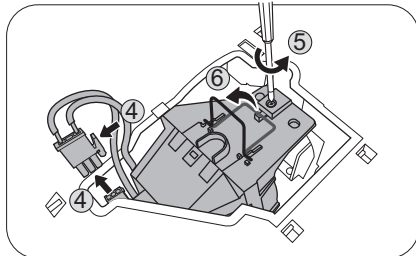

7. A füllel lassan húzza ki az izzót a projektorból.



- Ha túl gyorsan húzza, az izzó könnyen eltörhet és üvegcserep kerülhet a projektorba.
- Az izzót ne tegye olyan helyre, ahol víz cseppenhet rá, ahol gyerekek hozzáférhetnek, és ne tegye gyúlékony anyagok közelébe.
- Az izzó kivétele után ne nyúljon a projektorba. A projektor belsejének élei sérülést okozhatnak. Ha megérinti a belső optikai alkatrészeket, azzal a vetített képen színegyenetlenséget és torzítást okozhat.

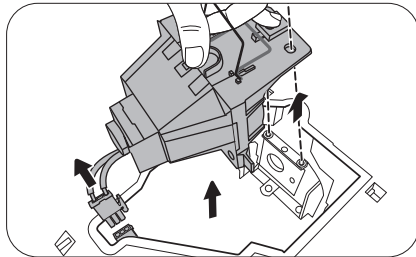

8. Az ábrán látható módon illessze be az új lámpát. A lámpa csatlakozóját és a 2 éles pontot igazítsa a projektorhoz, és nyomja be a lámpát finoman a rögzített helyzetébe.
9. Illessze be a lámpa-csatlakozót.

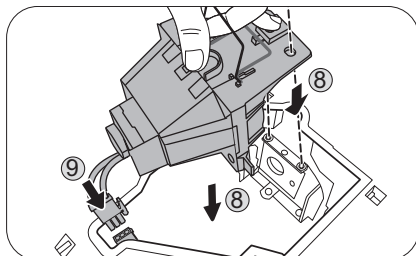

10. Húzza meg a lámpát rögzítő csavar(oka)t.

11. Győződjön meg arról, hogy a fül lefeküdt, teljesen a helyén van.



- A laza csavar kontakthibát és azáltal hibás működést okozhat.
- A csavart ne húzza túl.

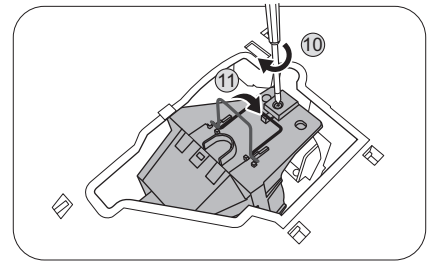

12. Tegye vissza a projektorra a fedelet.

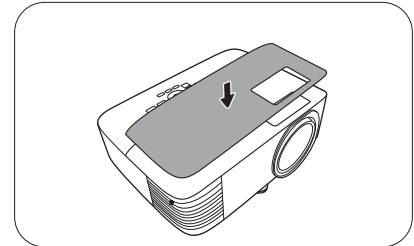

13. Húzza meg a lámparekesz fedelét biztosító csavart.



- A laza csavar kontakthibát és azáltal hibás működést okozhat.
- A csavart ne húzza túl.

14. Csatlakoztassa az áramot, és indítsa újra a projektort.

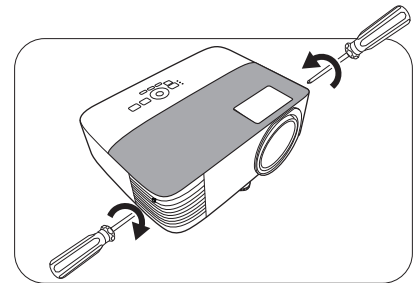

Az izzószámláló nullázása

15. A kezdőképernyő után nyissa meg a képernyőmenüt (OSD). Lépjen ide: **Speciális Menü - Beállítások > Izzó beállításai**, majd nyomja meg a(z) **OK** gombot. Megjelenik a **Izzó beállításai** oldal. Jelölje ki a **Lámpa száml. visszaá.** elemet és nyomja meg az **OK** gombot. Egy figyelmeztető üzenet megkérdezi, hogy nullázni szeretné-e az izzó számlálóját. Jelölje ki a **Visszaállítás** elemet és nyomja meg az **OK** gombot. Az izzó idejét ezzel „0”-ra állította.



- Ha az izzó nem új vagy nem cserélte ki, a számláló nullázásával kárt okozhat.

Jelzőlámpák

Fény			Állapot és leírás
POWER ○	TEMP ○	LAMP ○	
Bekapcsolással kapcsolatos események			
			Készenléti mód
			Bekapcsolási folyamat
			Normál működés
			Normál lekapcsoláshoz hűtés
			Letöltés
			CW indítási hiba
Izzóval kapcsolatos események			
			Lámpahiba rendes működésnél
			Az izzó nem világít
			Lámpa élettartamának vége
Hőmérséklettel kapcsolatos események			
			Ventilátor 1 hibája (a valóságos ventilátorsebesség a várt sebességtől eltér)
			Ventilátor 2 hibája (a valóságos ventilátorsebesség a várt sebességtől eltér)
			Hőmérséklet 1 hibája (korlátozott hőmérséklet felett)

	○: Ki	: Narancssárga folyamatos	: Zöld folyamatos	: Vörös folyamatos
		: Narancssárgán villog	: Zölden villog	: Vörösén villog

Hibaelhárítás

? A projektor nem kapcsol be.

Ok	Elhárítás
Nem kap áramot a hálózati kábelen keresztül.	A hálózati kábelt csatlakoztassa a projektor váltakozó áramú tápbemenetéhez és a hálózati aljzathoz. Ha a hálózati aljzat kapcsolóval rendelkezik, akkor ne feledje azt felkapcsolni.
A projektort a hűtési folyamat közben próbálta bekapcsolni.	Várja meg a hűtési folyamat végét.

? Nincs kép

Ok	Elhárítás
A videó jelforrás nincs bekapcsolva vagy rosszul van csatlakoztatva.	Kapcsolja be a videó jelforrást és ellenőrizze a jelkabel csatlakoztatását.
A projektor nem jól van csatlakoztatva a jelet adó eszközhöz.	Ellenőrizze a csatlakozást.
A bemeneti jel nem helyesen van kiválasztva.	Válassza ki a megfelelő bemeneti jelet a SOURCE (FORRÁS) gombbal.
A lencsefedél még zárva van.	Nyissa ki a lencsefedeleket.

? Elmosódott kép

Ok	Elhárítás
A vetítőlencse fókuszbeállítása nem jó.	Allítsa be az lencse fókusztávolságát a fókuszyűrűvel.
A projektor és a vetítővászon nincs jól egymáshoz igazítva.	Allítsa be a vetítési szöveget és irányt, szükség esetén a projektor magasságát is.
A lencsefedél még zárva van.	Nyissa ki a lencsefedeleket.

? A távirányító nem működik.

Ok	Elhárítás
Az elemek lemerültek.	Cserélje le az elemeket.
Akadály van a projektor és a távirányító között.	Távolítsa el az akadályt.
Túl messze van a projektortól.	Álljon 8 méternél közelebb a projektorhoz.

? A jelszó hibás.

Ok	Elhárítás
Elfelejtette a jelszót.	Lásd: A jelszó visszakeresése a következő oldalon: 23.

Műszaki adatok

A projektor műszaki adatai



A változtatások jogát fenntartjuk; a műszaki adatokat külön értesítés nélkül is módosíthatjuk.

Optikai

Felbontás

800 x 600 SVGA (MS610)
1024 x 768 XGA (MX611)
1280 x 800 WXGA (MW612)

Megjelenítő rendszer

1-CHIP DMD

Lencse

F = 2,56 ... 2,68, f = 22 ... 24,1 mm

Izzó

240 W-os izzó

Elektromos

Tápellátás

Váltakozó áram, 100–240 V, 3,5 A, 50/60 Hz
(automatikus)

Energiafogyasztás

355 W (max); kevesebb mint 0,5 W (készenléti
módban)

Mechanikai jellemzők

Súly

2,3 kg (5,1 font)

Kimenetek

RGB kimenet

D-Sub 15 tűs csatlakozóaljzat (belső), 1 db

Hangszóró

2 Watt x 1

Audió jelkimenet

PC audió jack x 1

Vezérlés

USB

A típusú áramellátás 5V /1,5 A 1 db (opcionális a
QCast tükör HDMI vezetékmentes dongle-hez);
Mini-B 1 db

RS-232 soros vezérlés

9 tűs, 1 db

IR (infravörös) vevőegység, 2 db

Bemeneti terminálok

Számítógép bemenet

RGB bemenet

D-Sub 15 tűs csatlakozóaljzat (belső), 1 db

Videojel bemenet

S-VIDEO

Mini Din 4 tűs x 1

VIDEO

RCA csatlakozó x 1

SD/HDTV jel bemenet

Analóg - Komponens

(az RGB bemeneten keresztül)

Digitális - HDMI x 1;

1 db HDMI/MHL

Audió jelbemenet

Audió bemenet

PC audió jack x 1

Környezeti követelmények

Üzemi hőmérséklet

0 °C – 40 °C tengerszinten

Üzemi relatív páratartalom

10%–90% (kicsapódás nélkül)

Üzemi tengerszint feletti magasság

0–1499 m 0–35 °C hőmérséklet-tartományban

1500–3000 m 0–30 °C hőmérséklet-tartományban
(bekapcsolt hegyvidéki módban)

Tárolási hőmérséklet

-20 °C – 60 °C tengerszinten

Tárolási nedvességtartalom

10%–90% relatív nedvességtartalom (kicsapódás
nélkül)

Tárolás tengerszint feletti magassága

30°C 0 ... 12 200 m tengerszint felett

Szállítás

A projektort az eredeti vagy azzal egyenértékű
csomagolásba helyezve ajánlatos szállítani

Javítás

Látogasson el az alábbi webhelyre, és válassza ki
országát a szerviz elérhetőségek megjelenítéséhez:
<http://www.benq.com/welcom>

Méreték

296 mm (SZÉ) x 120 mm (MA) x 221 mm (MÉ)

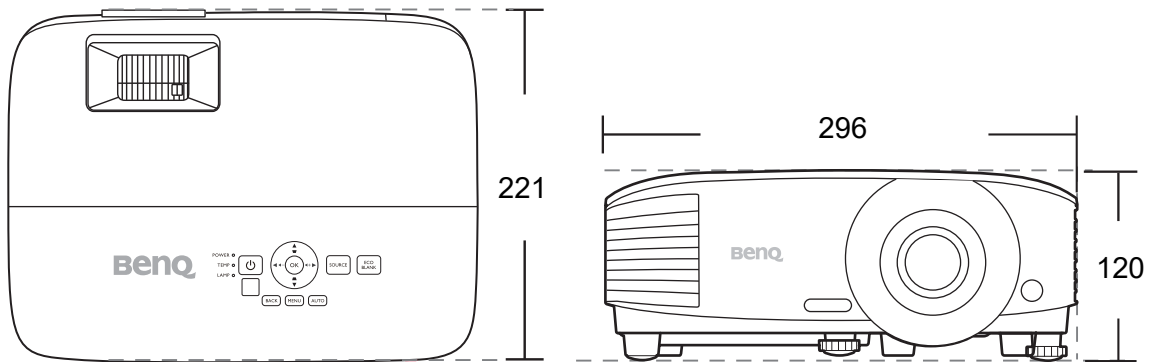

Mértékegység: mm

Időzítesi táblázat

Támogatott időzítés PC bemenethez

Felbontás	Mód	Függőleges frekvencia (Hz)	Vízszintes frekvencia (kHz)	Képpont frekvencia (MHz)	Támogatott 3D formátum		
					Váltak. képkoc.	Fentről lefelé	Egymás mellett
640 x 480	VGA_60	59,940	31,469	25,175	V	V	V
	VGA_72	72,809	37,861	31,500			
	VGA_75	75,000	37,500	31,500			
	VGA_85	85,008	43,269	36,000			
720 x 400	720 x 400_70	70,087	31,469	28,3221			
800 x 600	SVGA_60	60,317	37,879	40,000	V	V	V
	SVGA_72	72,188	48,077	50,000			
	SVGA_75	75,000	46,875	49,500			
	SVGA_85	85,061	53,674	56,250			
	SVGA_120 (Kioltás csökkentése)	119,854	77,425	83,000	V		
1024 x 768	XGA_60	60,004	48,363	65,000	V	V	V
	XGA_70	70,069	56,476	75,000			
	XGA_75	75,029	60,023	78,750			
	XGA_85	84,997	68,667	94,500			
	XGA_120 (Kioltás csökkentése)	119,989	97,551	115,5	V		
1152 x 864	1152 x 864_75	75	67,5	108			
1024 x 576	BenQ Notebook_időzítés	60,0	35,820	46,966			
1024 x 600	BenQ Notebook_időzítés	64,995	41,467	51,419			
1280 x 720	1280 x 720_60	60	45,000	74,250	V	V	V
1280 x 768	1280 x 768_60	59,87	47,776	79,5	V	V	V
1280 x 800	WXGA_60	59,810	49,702	83,500	V	V	V
	WXGA_75	74,934	62,795	106,500			
	WXGA_85	84,880	71,554	122,500			
	WXGA_120 (Kioltás csökkentése)	119,909	101,563	146,25	V		
1280 x 1024	SXGA_60	60,020	63,981	108,000		V	V
	SXGA_75	75,025	79,976	135,000			
	SXGA_85	85,024	91,146	157,500			
1280 x 960	1280 x 960_60	60,000	60,000	108,000		V	V
	1280 x 960_85	85,002	85,938	148,500			
1360 x 768	1360 x 768_60	60,015	47,712	85,5		V	V
1440 x 900	WXGA+_60	59,887	55,935	106,500		V	V
1400 x 1050	SXGA+_60	59,978	65,317	121,750		V	V
1600 x 1200	UXGA	60,000	75,000	162,000		V	V
1680 x 1050	1680 x 1050_60	59,954	65,290	146,250		V	V
640 x 480@67Hz	MAC13	66,667	35,000	30,240			
832 x 624@75Hz	MAC16	74,546	49,722	57,280			
1024 x 768@75Hz	MAC19	74,93	60,241	80,000			
1152 x 870@75Hz	MAC21	75,060	68,680	100,000			



Előfordulhat, hogy a fenti időzítések az EDID fájl vagy a VGA grafikus kártya korlátai miatt nem támogatottak. Előfordulhat, hogy egyes időzítéseket nem lehet kiválasztani.

Támogatott időzítés HDMI (HDCP) bemenethez

- PC időzítések

Felbontás	Mód	Függőleges frekvencia (Hz)	Vízszintes frekvencia (kHz)	Képpont frekvencia (MHz)	Támogatott 3D formátum		
					Váltak. képkoc.	Fentről lefelé	Egymás mellett
640 x 480	VGA_60	59,940	31,469	25,175	V	V	V
	VGA_72	72,809	37,861	31,500			
	VGA_75	75,000	37,500	31,500			
	VGA_85	85,008	43,269	36,000			
720 x 400	720 x 400_70	70,087	31,469	28,3221			
800 x 600	SVGA_60	60,317	37,879	40,000	V	V	V
	SVGA_72	72,188	48,077	50,000			
	SVGA_75	75,000	46,875	49,500			
	SVGA_85	85,061	53,674	56,250			
1024 x 768	SVGA_120 (Kioltás csökkentése)	119,854	77,425	83,000	V		
	XGA_60	60,004	48,363	65,000	V	V	V
	XGA_70	70,069	56,476	75,000			
	XGA_75	75,029	60,023	78,750			
1152 x 864	XGA_85	84,997	68,667	94,500			
	XGA_120 (Kioltás csökkentése)	119,989	97,551	115,5	V		
1152 x 864	1152 x 864_75	75	67,5	108			
1024 x 576@60Hz	BenQ notebook időzítés	60,00	35,820	46,996			
1024 x 600@65Hz	BenQ notebook időzítés	64,995	41,467	51,419			
1280 x 720	1280 x 720_60	60	45,000	74,250	V	V	V
1280 x 768	1280 x 768_60	59,870	47,776	79,5	V	V	V
1280 x 800	WXGA_60	59,810	49,702	83,500	V	V	V
	WXGA_75	74,934	62,795	106,500			
	WXGA_85	84,880	71,554	122,500			
	WXGA_120 (Kioltás csökkentése)	119,909	101,563	146,25	V		
1280 x 1024	SXGA_60	60,020	63,981	108,000		V	V
	SXGA_75	75,025	79,976	135,000			
	SXGA_85	85,024	91,146	157,500			
1280 x 960	1280 x 960_60	60,000	60,000	108		V	V
	1280 x 960_85	85,002	85,938	148,500			
1360 x 768	1360 x 768_60	60,015	47,712	85,500		V	V
1440 x 900	WXGA+_60	59,887	55,935	106,500		V	V
1400 x 1050	SXGA+_60	59,978	65,317	121,750		V	V
1600 x 1200	UXGA	60,000	75,000	162,000		V	V
1680 x 1050	1680 x 1050_60	59,954	65,290	146,250		V	V
640 x 480@67Hz	MAC13	66,667	35,000	30,240			
832 x 624@75Hz	MAC16	74,546	49,722	57,280			
1024 x 768@75Hz	MAC19	75,020	60,241	80,000			
1152 x 870@75Hz	MAC21	75,06	68,68	100,00			
1920 x 1080@60Hz	1920 x 1080_60	60	67,5	148,5		V	V
1920 x 1200	1920 x 1200_60 (Kioltás csökkentése)	59,950	74,038	154,0000		V	V



Előfordulhat, hogy a fenti időzítések az EDID fájl vagy a VGA grafikus kártya korlátai miatt nem támogatottak. Előfordulhat, hogy egyes időzítéseket nem lehet kiválasztani.

• Videó időzítés

Időzítés	Felbontás	Függőleges frekvencia (Hz)	Vízszintes frekvencia (kHz)	Képpont frekvencia (MHz)	Támogatott 3D formátum			
					Váltak. képkoc.	Keret csomagolás	Fentről lefelé	Egymás mellett
480i	720 x 480	59,94	15,73	27	V			
480p	720 x 480	59,94	31,47	27	V			
576i	720 x 576	50	15,63	27				
576p	720 x 576	50	31,25	27				
720/50p	1280 x 720	50	37,5	74,25		V	V	V
720/60p	1280 x 720	60	45,00	74,25	V	V	V	V
1080/50i	1920 x 1080	50	28,13	74,25				V
1080/60i	1920 x 1080	60	33,75	74,25				V
1080/24P	1920 x 1080	24	27	74,25		V	V	V
1080/25P	1920 x 1080	25	28,13	74,25				
1080/30P	1920 x 1080	30	33,75	74,25				
1080/50P	1920 x 1080	50	56,25	148,5			V	V
1080/60P	1920 x 1080	60	67,5	148,5			V	V

Támogatott időzítés MHL bemenethez

Időzítés	Felbontás	Függőleges frekvencia (Hz)	Vízszintes frekvencia (kHz)	Képpont frekvencia (MHz)
480i	720 (1440) x 480	59,94	15,73	27
480p	720 x 480	59,94	31,47	27
576i	720 (1440) x 576	50	15,63	27
576p	720 x 576	50	31,25	27
720/50p	1280 x 720	50	37,5	74,25
720/60p	1280 x 720	60	45,00	74,25
1080/24P	1920 x 1080	24	27	74,25
1080/25P	1920 x 1080	25	28,13	74,25
1080/30P	1920 x 1080	30	33,75	74,25
1080/50i	1920 x 1080	50	28,13	74,25
1080/60i	1920 x 1080	60	33,75	74,25
1080/50p	1920 x 1080	50	56,25	148,5
1080/60p	1920 x 1080	60	67,5	148,5

Támogatott időzítés komponens YPbPr bemenethez

Időzítés	Felbontás	Függőleges frekvencia (Hz)	Vízszintes frekvencia (kHz)	Képpont frekvencia (MHz)	Támogatott 3D formátum
					Váltak. képkoc.
480i	720 x 480	59,94	15,73	13,5	V
480p	720 x 480	59,94	31,47	27	V
576i	720 x 576	50	15,63	13,5	
576p	720 x 576	50	31,25	27	
720/50p	1280 x 720	50	37,5	74,25	
720/60p	1280 x 720	60	45,00	74,25	V
1080/50i	1920 x 1080	50	28,13	74,25	
1080/60i	1920 x 1080	60	33,75	74,25	
1080/24P	1920 x 1080	24	27	74,25	
1080/25P	1920 x 1080	25	28,13	74,25	
1080/30P	1920 x 1080	30	33,75	74,25	
1080/50P	1920 x 1080	50	56,25	148,5	
1080/60P	1920 x 1080	60	67,5	148,5	



Az 1080i(1125i)@60Hz vagy 1080i(1125i)@50Hz jel megjelenítése enyhén vibráló képet eredményezhet.

Támogatott időzítések Videó és S-Video bemenetekhez

Videó üzemmód	Vízszintes frekvencia (kHz)	Függőleges frekvencia (Hz)	Színivő frekvencia (MHz)	Támogatott 3D formátum
				Váltak. képkoc.
NTSC	15,73	60	3,58	V
PAL	15,63	50	4,43	
SECAM	15,63	50	4,25 vagy 4,41	
PAL-M	15,73	60	3,58	
PAL-N	15,63	50	3,58	
PAL-60	15,73	60	4,43	
NTSC4.43	15,73	60	4,43	