

Acer Kivetítő

H6540BD/H6521BD/X1623H/X168H/X138WH/X128H/X128/
X118H/X118AH/X118/S1386WHN/S1386WH/S1286HN/S1286H/
E156D/E155F/D860D/D666D/D626D/D616D/D616/D606D/
D606B/D606/T421DT/T421D/T411DT/T411D/
HE-806J/HE-802K/EV-WU80H/EV-WU65H/EV-W65H/
EV-X65H/EV-X65/EV-S65H/EV-S65A/EV-S65/XS-W31HG/
XS-W31H/XS-X31HG/XS-X31H/
GM532/GM512/V50U/V36U/V36W/V36X/V36XC/V36S/V36SB/
V36SC/V16S/F1386WHN/F1386WH/F1286HN/F1286H/
VH-432/VH-412/AU540/AU319/AW319/AX319/AX319D/AS319/
AS319E/AS319D/AS309/SE410L/SE410/SE210L/SE210/
DX620/DX612/DX412/DX212/DX212G/DX112/DX112C/
DX112G/DS-310T/DS-310/DS-110T/DS-110/
BS-520/BS-512/BS-312/BS-112/BS-112E/BS-012/BS-012K/
BS-012E/S1286GH/
KU330/KU316/KW316/KX316/KX316B/KS316/KS316A/KS316B/
X1286G/X1186G/
D1P1719/D1P1720/DWU1729/DWU1721/DWX1722/DNX1723/
DNX1724/DSV1725/DSV1726/DSV1727/DWX1711/DWX1734/
DNX1712/DNX1713

Felhasználói útmutató

Copyright © 2017. Acer Incorporated.
Minden jog fenntartva.

Acer kivetítő Használati útmutatója
Eredeti kiadás: 09/2017

Az ebben a kiadványban foglalt információkat rendszeresen megváltoztathatják anélkül, hogy az átdolgozásról vagy a változtatásról bárkit külön értesítenének. A változtatások ennek a kézikönyvnek az új kiadásában vagy kiegészítő dokumentumaiban és kiadványaiban jelennek meg. A cég nem vállal sem kifejezett, sem beleértett garanciát a dokumentum tartalmát illetően, és különösen elutasítja a bizonyos célra való értékesítésre vagy alkalmazásra vonatkozó beleértett garanciákat.

Jegyezze fel a modellszámot, a sorozatszámot, a vásárlás dátumát és helyét az alább biztosított helyen. A sorozatszám és a modellszám a számítógépen elhelyezett címkén található. A számítógéppel kapcsolatos minden levelezés alkalmával meg kell adni a sorozatszámot, a modellszámot és a vásárlásra vonatkozó adatokat.

Az Acer Incorporated előzetes írásbeli engedélye nélkül nem lehet jelen kiadvány egyetlen részletét sem sokszorosítani, adathordozó eszközön publikálni, illetve továbbítani semmilyen formátumban vagy eszközzel, elektronikus, mechanikus, fényképezési vagy egyéb eljárás alkalmazásával.

Típuszám: _____

Sorozatszám: _____

Vásárlás időpontja: _____

Vásárlás helye: _____

Az Acer és az Acer embléma az Acer Incorporated bejegyzett védjegyei. Más cégek termékneveit vagy védjegyeit itt csak azonosítás céljából használtuk, és az illető társaságok tulajdonát képezik.

„A HDMI™, a HDMI embléma és a High-Definition Multimedia Interface a HDMI Licensing LLC. védjegyei, illetve bejegyzett védjegyei.”

HDMI[®]
HIGH-DEFINITION MULTIMEDIA INTERFACE

Az Ön biztonsága és kényelme érdekében

Figyelmesen olvassa el az alábbi utasításokat. Őrizze meg ezt a dokumentumot, később szüksége lehet rá. Tegyen eleget a terméken feltüntetett minden figyelmeztetésnek és utasításnak.

A termék kikapcsolása tisztítás előtt

Tisztítás előtt a termék csatlakozóját távolítsa el a fali aljzatból. Ne használjon folyékony vagy hajtógázos tisztítószeret. A készüléket nedves törölkendővel tisztítsa.

Figyelmeztetés megszakító eszközként szolgáló dugóval kapcsolatban

Kövesse az alábbi útmutatást a berendezés külső tápegységhez történő csatlakoztatása és leválasztása során:

- Telepítse a tápegységet, mielőtt a hálózati tápkábelt a hálózati konnektorhoz csatlakoztatná.
- Húzza ki a tápkábelt, mielőtt a tápegységet eltávolítaná a kivetítőből.
- Ha a rendszer több áramforrással rendelkezik, áramtalanítsa a rendszert az összes tápkábel kihúzásával a tápegységekből.

Elérhetőséggel kapcsolatos figyelmeztetés

Győződjön meg arról, hogy az aljzat, amelyhez a tápkábelt csatlakoztatja könnyen elérhető és a készüléket kezelő személyhez a lehető legközelebb helyezkedik el. Ha áramtalanítani kívánja a berendezéseket, ne felejtse kihúzni a tápkábelt a konnektorból.



Figyelmeztetések!

- A terméket ne használja víz közelében.
- Ne helyezze ezt a terméket labilis kocsira, állványra vagy asztalra. Ha a termék leesik, súlyosan megsérülhet.
- A rések és nyílások a szellőzést szolgálják a termék megbízható működése érdekében, hogy megvédjék a túlmelegedéstől. Ezeket a nyílásokat nem szabad elzárni vagy letakarni. A nyílásokat soha nem szabad úgy lezárni, hogy a terméket ágyra, heverőre, takaróra vagy hasonló felületre helyezzük.
- Ezt a terméket soha nem szabad fűtőtest fölé vagy mellé helyezni, vagy beépíteni, hacsak megfelelő szellőzést nem biztosítanak.
- Soha ne juttassanak idegen tárgyakat a termékbe annak nyílásain keresztül, mivel veszélyes feszültség alatt álló alkatrészekkel érintkezhetnek és rövidzárlatot okozhatnak, ami tüzet vagy áramütést eredményezhet. Soha ne öntsön folyadékot a termékre vagy annak belsejébe.
- A belső alkatrészek sérülésének elkerülése és az akkumulátor szivárgás megakadályozása érdekében ne helyezze a terméket rezgő felületre.

- Soha ne használja sport vagy edzés közben, illetve rezgésnek kitett környezetben, ami váratlan rövidzárlatot okozhat, vagy károsíthatja a forgó alkatrészeket, illetve a lámpát.

A hálózati feszültség használata

- Ezt a terméket csak a címkén feltüntetett feszültséggel szabad üzemeltetni. Ha nem biztos a rendelkezésre álló áramforrás típusáról, forduljon a forgalmazóhoz vagy a helyi elektromos szolgáltatóhoz.
- Ne helyezzen semmit a tápkábelre. Ne tegye ezt a terméket olyan helyre, ahol ráléphetnek a hálózati kábelre.
- Ha hosszabbító kábelt használ ezzel a termékkel, ellenőrizze, hogy a hosszabbítóhoz csatlakoztatott berendezések teljes áramfelvétele nem haladja-e meg a hosszabbító kábel névleges teljesítményét. Azt is ellenőrizze, hogy a konnektorhoz csatlakoztatott összes berendezés áramfelvétele nem haladja-e meg a biztosíték névleges teljesítményét.
- Ne terhelje túl az elektromos konnektort, elosztót vagy hosszabbítót túl sok eszköz csatlakoztatásával. A rendszer teljes áramfelvétele nem haladhatja meg a mellékkör névleges áramfelvételének 80%-át. Amennyiben elosztót használnak, az áramfelvétel nem haladhatja meg a hosszabbító bemeneti áramfelvételének 80%-át.
- A termék hálózati adapterét hárompólusú földelt tápcsatlakozóval látták el. Ez a dugó csak megfelelően földelt konnektorba illik. Győződjön meg arról, hogy a fali konnektor megfelelően földelt, mielőtt csatlakoztatná a hálózati adapter dugóját. Ne dugja a dugót nem földelt hálózati csatlakozóba. További információért forduljon villanyszerelőhöz.



.....

Figyelmeztetés! A földelő csatlakozó fontos biztonsági jellemző. Nem megfelelően földelt konnektor használata áramütést és/vagy sérülést okozhat.



.....

Megjegyzés: A földelő érintkező az olyan, nemkívánatos zavar megfelelő kiküszöbölését is szolgálja, amelyet a közelben lévő elektromos eszközök okoznak, és ami befolyásolja a termék teljesítményét.

- A terméket kizárólag a mellékelt tápkábel készlettel használja. Ha a tápkábel készletet ki kell cserélnie, győződjön meg arról, hogy az új tápkábel kielégíti az alábbi követelményeket: leválasztható, UL listán szereplő/CSA bizonyítvánnyal rendelkező, VDE vagy hasonló jóváhagyással, 4,5 méter maximális hosszúsággal.

A termék szervizelése

Ne kísérelje meg saját maga megjavítani a terméket, mert a burkolat felnyitása vagy eltávolítása miatt veszélyes áramütésnek vagy más kockázatoknak teheti ki magát. Bízva az összes javítást képzett szakemberre.

Húzza ki a termék hálózati csatlakozóját, és forduljon a szerviz szakképzett munkatársaihoz, ha:

- Ha a hálózati kábel sérült, elvágódott vagy kopott
- Folyadék ömlött a termékbe
- A terméket esőnek vagy víznek tették ki
- A terméket leejtették vagy a burkolata megsérült
- A termék teljesítménye érezhetően megváltozik, ami javítás szükségét jelzi
- A készülék nem működik normálisan annak ellenére, hogy betartották az összes használati utasítást



Megjegyzés: Csak azokat a kezelőszerveket állítsa be, amelyeket a kezelési utasítás említ, mivel más kezelőszervek elállítása károsodáshoz vezethet, és egy szakképzett technikus sok munkáját veheti igénybe, hogy a terméket helyreállítsa.



Figyelmeztetés! Biztonsági okból ne használjon nem szabványos alkatrészt részegységek beszerelése vagy cseréje alkalmával. A kiegészítőket illetően vegye fel a kapcsolatot a termék viszonteladójával.

Az eszköz és kiegészítői apró alkatrészt tartalmazhatnak. Tartsa ezeket távol kisgyerekektől.

További biztonsági információ

- Ne nézzen a kivetítő lenséjébe, amikor a lámpa be van kapcsolva. Az erős fény károsíthatja látását.
- Először a kivetítőt, majd a jelforrást kapcsolja be.
- Ne telepítse a terméket az alábbi környezetben:
 - Rosszan szellőző vagy szűk helyen. A kivetítő és a falak között legalább 50 cm legyen, lehetővé téve a levegő szabad áramlását.
 - Olyan hely, ahol a hőmérséklet szélsőséges módon megnőhet, pl. gépkocsiban zárt ablak mellett.
 - Olyan hely, ahol a szélsőségesen magas páratartalom, por vagy cigarettafüst beszennyezheti az optikai részegységeket, megrövidítve ezzel élettartamukat és besötétítve a képet.
 - Tűzjelző berendezések közelében.
 - Olyan hely, ahol a környezeti hőmérséklet meghaladja a 40 °C/104 °F értéket.
 - Több mint 3000 méter tengerszint feletti magasságban.
- Azonnal húzza ki a tápkábelt, ha problémát tapasztal a kivetítővel. Ne működtesse a kivetítőt, ha füst, furcsa zaj vagy szag jön belőle. Ez tüzet vagy áramütést okozhat. Ha ilyet tapasztal, azonnal húzza ki a tápkábelt és vegye fel a kapcsolatot a kereskedővel.
- Ne használja tovább a terméket, törje el vagy ejtse le. Ebben az esetben, vegye fel a kapcsolatot a kereskedővel, aki megvizsgálja a terméket.
- A kivetítő lenséjét ne irányítsa a nap felé. Ez tüzet okozhat.
- A kivetítő kikapcsolásakor tanácsos hagyni, amíg a kivetítő befejezi hűtési, mielőtt áramtalanítaná a készüléket.
- Ne kapcsolja ki gyakran hirtelen a tápellátást, vagy húzza ki működés közben a kivetítő tápkábelét. A legjobb, ha megvárja, amíg a ventilátor kikapcsolódik, mielőtt kikapcsolja a fő áramforrást.

- Ne érintse a légkivezető rácsot és a talplemezt, amelyek felforrósodnak.
- Tisztítsa meg a gyakran a légszűrőt, ha van ilyen. A készülék belsejében emelkedhet a hőmérséklet és meghibásodást okozhat, ha a légszűrő/szellőző nyílások piszokkal vagy porral szennyezettek.
- Ne nézzen a szellőzőrácsra keresztül a készülék belsejébe, amikor a kivetítő be van kapcsolva. Az erős fény károsíthatja látását.
- Mindig nyissa ki a lencsevédőt vagy távolítsa el a lencsesapkát, amikor a kivetítő be van kapcsolva.
- Ha a kivetítő bekapcsolt állapotban van, ne tegyen tárgyakat a lencse elé, mivel ezzel a tárgy felforrósodhat, deformálódhat és tüzet is okozhat. A lámpa ideiglenes kikapcsolásához nyomja meg a **HIDE** gombot a távvezérlőn.
- A lámpa rendkívül forróvá válik működés közben. A lámpa burkolatának csere céljából történő felnyitása előtt legalább 45 percig hagyja hűlni a kivetítőt.
- A lámpát névleges élettartamán túl nem szabad működtetni. Ettől ritkán eltérhet.
- Soha ne cseréljen lámpaszervelvényt vagy bármilyen elektronikus alkatrészt, ha a kivetítő csatlakozik az elektromos hálózathoz.
- A termék saját maga érzékeli a lámpa élettartamát. Ne feledje kicserélni a lámpát, ha megjelenik a figyelmeztető üzenet.
- Amikor a lámpát kicseréli, hagyja az egységet kihűlni, majd kövesse a cserére vonatkozó utasításokat.
- A lámpaegység kicserélése után állítsa nullára a „Lámpa visszaállítása” funkciót a képernyőmenü „Kezelés” eleme segítségével.
- Ne kísérelje meg szétszerelni a kivetítőt. A készülék belsejében nagyfeszültségű alkatrészek vannak, amelyek sérülést okozhatnak. Az egyetlen, felhasználó által szervizelhető alkatrész a lámpa, amely saját, levehető fedéllel rendelkezik. Mindennemű javítást megfelelő szakemberrel végeztesen el.
- Ne állítsa függőleges helyzetbe a kivetítőt. Így a kivetítő könnyen leborulhat, és sérülést vagy kárt okozhat.
- A termék fordítva is képes képet megjeleníteni, így mennyezetre is lehet szerelni. Kizárólag az Acer mennyezetre szerelő készletét használja a kivetítő felszereléséhez, és győződjön meg biztos rögzítéséről.
- A kivetítőt kizárólag vízszintes irányban szabad elhelyezni asztali vagy mennyezeti rögzítési módban, és a készülék dőlésszöge nem haladhatja meg a 6 fokot, máskülönben a lámpa élettartama dráma módon lecsökkenhet, vagy a rendszer meghibásodása súlyos biztonsági kockázatot jelenthet.

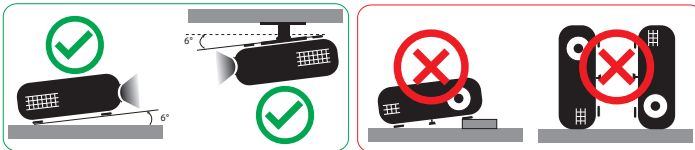

Figyelmeztetés zenehallgatás esetére

Hallása védelme érdekében kövesse az alábbi utasításokat.

- Fokozatosan növelje a hangerőt, míg tisztán és kényelmes hangerőn nem hallja a zenét.
- A hangerő beállítása után ne hangosítsa fel, miután a füle megszokta a hangerőt.
- Ne hallgasson zenét nagy hangerőn huzamosabb ideig.
- Ne növelje a hangerőt a háttérzaj elnyomása érdekében.
- Halkítsa le, ha nem hallja a környezetében lévők hangját.

Utasítások az eszköz megfelelő elhelyezését illetően

Az elektronikus berendezés kiselejtezése esetén ne dobja a lakossági szeméttárolóba. A környezetszennyezés csökkentése és környezetünk lehető legnagyobb fokú védelme érdekében kérjük, hasznosítsa újra. További információért az elektromos és elektronikus berendezések hulladékával (WEEE) kapcsolatos szabályozást illetően látogassa meg a következő weboldalt:

<http://www.acer-group.com/public/Sustainability/sustainability01.htm>



Higannyal kapcsolatos figyelmeztetés

LCD/CRT monitort vagy kijelzőt tartalmazó kivetítők vagy elektronikus termékek:



„A lámpa(k) higanyt tartalmaznak.

Gondoskodjon a megfelelő ártalmatlanításukról.”

A termékben lévő lámpa vagy lámpák higanyt tartalmaznak ezért újrahasznosításuk, illetve ártalmatlanításuk a helyi, állami vagy szövetségi törvények betartásával kell, hogy történjen. További tájékoztatásért lépjen kapcsolatba az elektronikai iparszövetséggel a www.eiae.org címen. A lámpák ártalmatlanításával kapcsolatos tájékoztatásért látogassa meg a www.lamprecycle.org weblapot



Ne nézzen a fénysugárba! RG2

„Mint minden erős fényforrás esetében, ne nézzen közvetlenül a sugárba! RG2 IEC 62471-5:2015”



Mindenek előtt

A használattal kapcsolatos megjegyzések

Ezt tegye:

- A tisztítás elkezdése előtt kapcsolja ki a terméket.
- Enyhe mosószerrel megnedvesített puha törőlkendővel törölgesse meg a kijelzőburkolatot.
- Amennyiben a terméket előreláthatólag hosszabb ideig nem fogja használni, húzza ki a váltóáramú (AC) csatlakozójából.

Ne tegye:

- Zárja el a készülék házának szellőzést szolgáló nyílásait.
- Tisztítsa a készüléket súrolószerrel, viasszal vagy oldószerrel.
- Használja az alábbi helyzetekben:
 - Rendkívül meleg, hideg vagy párás helyen.
 - Nagymennyiségű porok és piszoknak kitett helyen.
 - Erős mágneses teret gerjesztő készülék közelében.
 - Helyezze közvetlen napsugárzásnak kitett helyre.

Óvintézkedések

Tartsa be a felhasználói útmutatóban ajánlott összes figyelmeztetést, elővigyázatossági felhívást és karbantartási utasítást, hogy a készülék élettartamát meghosszabbítsa.



Figyelmeztetés:

- Ne nézzen a kivetítő lencséjébe, amikor a lámpa be van kapcsolva. Az erős fény károsíthatja látását.
- Tűz és áramütés kockázatának csökkentése érdekében óvja a terméket esőtől, illetve nedvességtől.
- Ne nyissa ki vagy szerelje szét a terméket, mert ezzel áramütést okozhat.
- Amikor a lámpát kicseréli, hagyja az egységet kihűlni, majd kövesse a cserére vonatkozó utasításokat.
- A termék saját maga érzékeli a lámpa élettartamát. Ne feledje kicserélni a lámpát, ha figyelmeztető üzenetek jelennek meg.
- A lámpaegység kicserélése után állítsa nullára a „Lámpa visszaállítása” funkciót a képernyőmenü „Kezelés” eleme segítségével.
- A kivetítő kikapcsolásakor kérjük hagyja, amíg a kivetítő befejezi hűtési, mielőtt áramtalanítaná a készüléket.
- Először a kivetítőt, majd a jelforrást kapcsolja be.
- Ne használja a lencsevédő kupakot, ha a kivetítő működik.
- Amikor a lámpa eléri a hasznos élettartama végét, kiég, ami hangos pukkanással járhat. Ha ez történik, a kivetítő addig nem kapcsolódik be, amíg ki nem cserélik a lámpamodult. A lámpa kicseréléséhez kövesse a „Lámpacsere” című fejezetben felsorolt eljárásokat.

Az Ön biztonsága és kényelme érdekében	iii
Mindenek előtt	viii
A használattal kapcsolatos megjegyzések	viii
Óvintézkedések	viii
Bevezetés	1
Termékfunkciók	1
A csomag áttekintése	3
A kivetítő áttekintése	4
A kivetítő nézetei	4
Vezérlőpult	7
A távvezérlő elrendezése	8
MHL (Mobile High-Definition Link) vezérlő	11
Első lépések	13
A kivetítő csatlakoztatása	13
A kivetítő be- és kikapcsolása	15
A kivetítő bekapcsolása	15
A kivetítő kikapcsolása	16
A kivetített kép beállítása	17
A kivetített kép magasságának beállítása	17
Az optimális képméret és -távolság	18
A kívánt képméret elérése a távolság és a zoom beállításával	24
Felhasználói kezelőszervek	30
Telepítő menü	30
A képernyőn megjelenő (OSD) menük	31
Szín	32
Kép	35
Beállítás	37
Kezelés	40
Audió	42
3D	42
Nyelv	43

Tartalomjegyzék

Függelékek	44
Hibakeresés	44
LED- és figyelmeztető üzenetek felsorolása	49
Lámpacsere	50
Mennyezetre szerelés	51
Műszaki adatok	54
Kompatibilis üzemmódok	63
Jogszabályi és biztonsági tudnivalók	68

Bevezetés

Termékfunkciók

A termék egylapkás DLP® kivetítő. A kiemelkedő tulajdonságok a következők:

- DLP® technológia
- X118/X118AH/X118H/X1186G/D606/D606B/D606D/EV-S65/EV-S65A/EV-S65H/V36S/V36SB/V36SC/V16S/AS319/AS319D/AS309/AS319E/DX112/DX112C/DX112G/BS-012/BS-012E/BS-012K/KS316/KS316AK/KS316B/DSV1725/DSV1726/DSV1727 sorozat: 800x600 SVGA felbontás
X128H/X128/S1286HN/S1286H/D616D/D616/T411DT/T411D/EV-X65H/EV-X65/XS-X31HG/XS-X31H/V36X/V36XC/F1286HN/F1286H/AX319/AX319D/SE210L/SE210/DX212/DX212G/DS-110T/DS-110/BS-112/BS-112E/S1286GH/KX316/KX316B/X1286G/DNX1723/DNX1724/DNX1712/DNX1713 sorozat: 1024x768 XGA felbontás
X138WH/S1386WHN/S1386WH/D626D/T421DT/T421D/EV-W65H/XS-W31HG/XS-W31H/V36W/F1386WHN/F1386WH/AW319/SE410L/SE410/DX412/DS-310T/DS-310/BS-312/KW316/DWX1722/DWX1711/DWX1734 sorozat: 1280x800 WXGA felbontás
H6540BD/H6521BD/X168H/X1623H/E156D/E155F/D666D/D860D/HE-806J/HE-802K/EV-WU65H/EV-WU80H/GM532/GM512/V36U/V50U/VH-432/VH-412/AU319/AU540/DX612/DX620/BS-512/BS-520/KU316/KU330/D1P1719/D1P1720/DWU1721/DWU1729 sorozat: WUXGA felbontás
Teljes/4:3/16:9/L. Box méretarány támogatása
- Lehetővé teszi a 3D tartalom kivetítését DLP Link technológia segítségével: Blue-Ray 3D támogatása
- Az Acer ColorBoost technológia a természet színeit kínálja az élénk, valóságához képest
- Nagy fényerő és kontrasztarány
- Az Acer LumiSense technológia intelligens módon képes optimalizálni a vetített képet, hogy automatikusan a legkényelmesebb fényerőre állítsa a megjelenített tartalomnak megfelelően.
- Sokoldalú megjelenítési módok (Fényes, Szabvány, Bemutató, Mozgóképek*, Játék sötétben*, Játék világosban*, Videó*, Játék*, Oktatás*, Felhasználói 1, Felhasználói 2, Felhasználói 3) az optimális teljesítmény érdekében, bármilyen helyzetben
- NTSC/PAL/SECAM kompatibilitás és HDTV (480i/p, 576i/p, 720p, 1080i/p) támogatása
- Az alacsonyabb energiafogyasztás és a gazdaságos (ECO) üzemmód megnöveli a lámpa élettartamát
- Az Acer EcoProjection technológia intelligens szemléletmódú energiagazdálkodást és fizikai hatékonyság-javítást biztosít
- HDCP támogatással rendelkező HDMI™ és MHL bemenetekkel felszerelve
- Az intelligens észlelés gyors forrásválasztást biztosít
- Többnyelvű képernyőn megjelenő (OSD) menük

- A kézi állítású vetítőlencse akár 1,0-szeres vagy 1,1-szeres vagy 1,3-szoros nagyítást eredményez
- 2x digitális zoom
- Kompatibilis a Microsoft® Windows® 2000, XP, Vista® Windows 7, Windows 8.1, Windows 10, Macintosh® operációs rendszerekkel
- MHL V2.1 jelmegjelenítés támogatása
- LumiSense támogatása
- Egy darab beépített, 3 wattos / 10 wattos / 16 wattos hangszóró



Megjegyzés: A funkciók típustól függően eltérhetnek.

A csomag áttekintése

ThiA kivetítőt az alább bemutatott tartozékokkal együtt szállítjuk. Ellenőrizze, hogy az egység teljes-e. Azonnal lépjen kapcsolatba a forgalmazóval, ha valami hiányzik.



Kivetítő

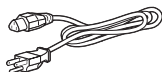

Hálózati tápkábel

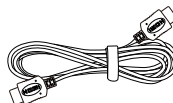

HDMI-kábel (opcionális)



VGA-kábel (opcionális)



Biztonsági kártya (opcionális)



Felhasználói útmutató (opcionális)

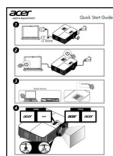

Gyors üzembe helyezési útmutató



Hordtáska (opcionális)

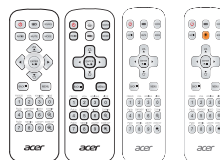

Távvezérlő

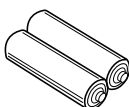

AAA elem x2 (opcionális)

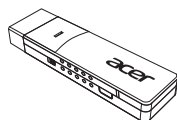

WirelessCAST (opcionális)

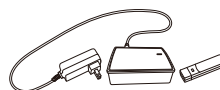

WirelessHD-Kit (opcionális)



Felhasználói útmutató (multimédia és vezeték nélküli funkciókhoz)



Gyors üzembe helyezési útmutató (multimédia és vezeték nélküli funkciókhoz)



WirelessProjection-Kit (opcionális)

A kivetítő áttekintése

A kivetítő nézetei

Előlnézet / felülnézet

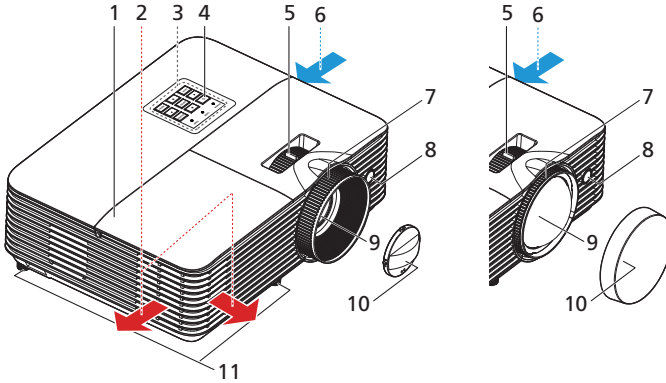

#	Leírás	#	Leírás
1	Lámparekesz fedele	7	Élességállító gyűrű
2	Légkifúvó nyílás	8	Távvezérlő vevőegység
3	Vezérlőpanel	9	Vetítőlencse
4	Bekapcsoló gomb	10	Objektívsapka
5	Zoom gyűrű	11	Dőlésszög-beállító kerek
6	Beszívó nyílás		

Hátulnézets („A” típus)

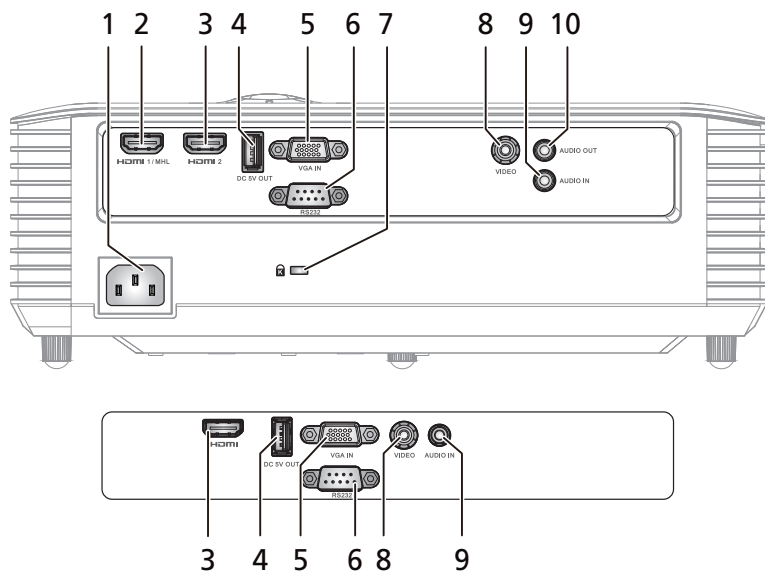

#	Leírás	#	Leírás
1	Tápegység-csatlakozóaljzat	6	RS232 csatlakozó
2	HDMI 1/MHL csatlakozó	7	Kensington™ zár portja
3	HDMI 2 csatlakozó	8	Kompozit videó bemeneti csatlakozó
4	5V DC kimeneti csatlakozó (eszköz feltöltéséhez és egér lapozás fel/le funkcióhoz)	9	Hangbemeneti csatlakozó
5	PC analóg jel/HDTV/komponens videó bemeneti csatlakozó	10	Audió kimeneti csatlakozó



Megjegyzés: A funkciók típusától függően eltérhetnek.

Hátsó oldal („B” típus)

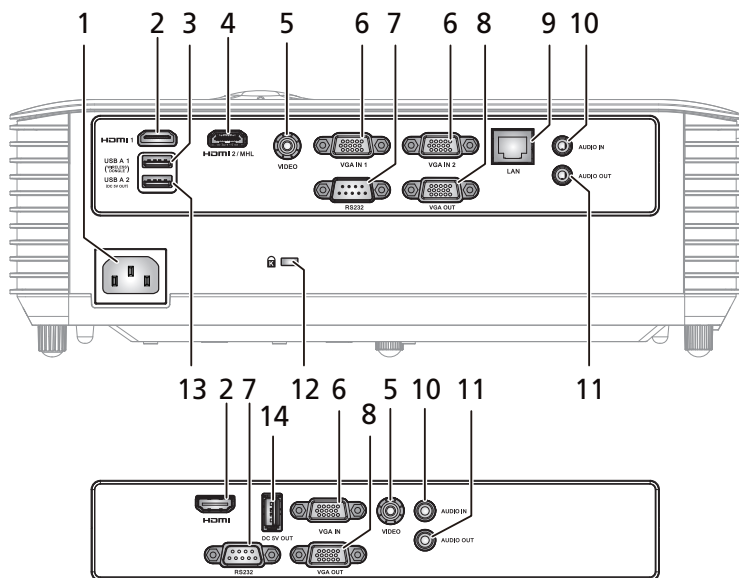

#	Leírás	#	Leírás
1	Tápegység-csatlakozóaljzat	8	Monitorhurok kimeneti csatlakozó (csak VGA IN 1, VGA IN esetében)
2	HDMI / HDMI 1 csatlakozó	9	LAN (RJ45 aljzat 10/100M Ethernethez)
3	USB csatlakozó (Wi-Fi-hardverkulcshoz)	10	Hangbemeneti csatlakozó
4	HDMI 2/MHL csatlakozó	11	Audió kimeneti csatlakozó
5	Kompozit videó bemeneti csatlakozó	12	Kensington™ zár portja
6	PC analóg jel/HDTV/komponens videobemeneti csatlakozó (VGA IN, VGA IN 1, VGA IN 2)	13	USB csatlakozó (eszköz feltöltéséhez, USB-megjelenítéshez, egérrel történő felfelé és lefelé lapozáshoz, illetve a firmware frissítéséhez)
7	RS232 csatlakozó	14	5 V (DC) kimeneti csatlakozó (eszköz feltöltéséhez, egérrel történő felfelé és lefelé lapozáshoz és a firmware frissítéséhez)



Megjegyzés: A funkciók típusától függően eltérhetnek.

Vezérlőpult

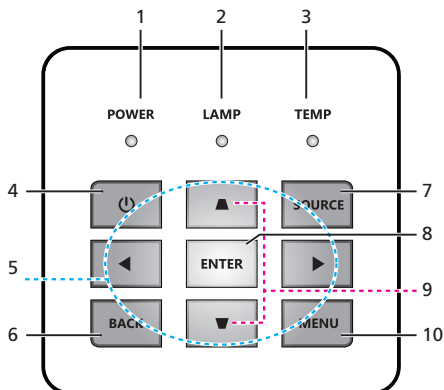



#	Ikon	Funkció	Leírás
1	POWER	Bekapcsoló	Bekapcsolt állapotot jelző LED
2	LAMP	LAMP	Lámpajelző LED
3	TEMP	TEMP	Hőmérsékletjelző LED
4		Bekapcsoló	A tartalmát lásd az „A kivetítő be- és kikapcsolása” című fejezetben.
5		Négyirányú billentyűk	A ▲▼▶◀ segítségével választhat az elemek között, illetve javíthat a kiválasztottakon.
6	BACK	VISSZA	Visszatér az előző műveletre.
7	SOURCE	FORRÁS	Az aktív forrást módosítja.
8	ENTER	ENTER	A kiválasztás megerősítéséhez.
9		Trapézkorrekció	A képet a kivetítő megdöntése által okozott torzítás kioltása érdekében javítja.
10	MENU	MENÜ	Nyomja meg a „MENU” gombot a képernyőn megjelenő (OSD) menü elindításához vagy bezárásához.





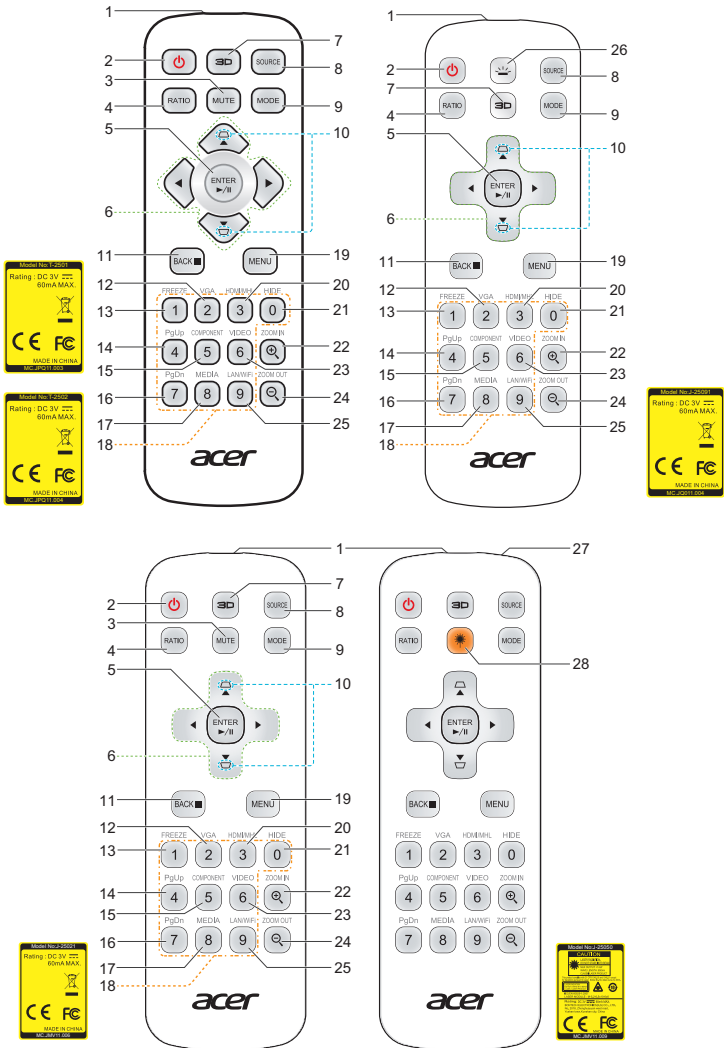



Megjegyzés: A funkciók típustól függően eltérhetnek.

A távvezérlő elrendezése



#	Ikon	Funkció	Leírás
1		Infravörös jeladó	Parancsokat küld a kivetítőnek.
2		Bekapcsoló	Lásd: „A kivetítő be- és kikapcsolása” című fejezetet.

#	Ikon	Funkció	Leírás
3		MUTE	A hang be-/kikapcsolásához.
4		RATIO	Ezzel a funkcióval választhatja ki a kívánt képarányt.
5		Kiválasztás/ Enter	A kiválasztás megerősítéséhez.
		Lejátszás/Szünet	Nyomja meg a lejátszás indításához/szüneteltetéséhez.
6		Négyirányú billentyűk	Használja a fel, le, balra és jobbra gombot elemek kiválasztásához, illetve azok beállításainak elvégzéséhez.
7		3D	Nyomja meg a „3D” gombot a 3D típusok kiválasztásához.
8		Forrás	Az aktív forrást módosítja.
9		MÓD	Nyomja meg a „MÓD” gombot a megjelenítési mód kiválasztásához. A következő lehetőségek közül választhat: Fényes, Szabvány, Bemutató*, Mozgókép*, Játék sötétben*, Játék világosban*, Videó*, Játék*, oktatás*, Felhasználói 1, Felhasználói 2.
10		Trapézkorrekció	A képet a kivetítő megdöntése által okozott torzítás kioltása érdekében javítja.
11		VISSZA	Visszatér az előző műveletre.
		LEÁLLÍTÁS	Nyomja meg a lejátszás megállításához.
12		VGA	Nyomja meg a „VGA” gombot, hogy a jelforrást a VGA-csatlakozóra váltsa. A csatlakozó a következőket támogatja: analóg RGB, YPbPr (480p/576p/720p/1080i), YCbCr (480i/576i) és RGBsync.
13		FREEZE	A kép kimerevítéséhez.
14		PgUp	Kizárólag a számítógépes üzemmódhoz. Ezt a gombot az előző oldal kiválasztására lehet használni. Ez a funkció csak akkor elérhető ha az USB Ctrl csatlakozó (mini B típusú) csatlakozik a számítógéphez egy USB kábelen keresztül.
15		COMPONENT	Nincs funkció.
16		PgDn	Kizárólag a számítógépes üzemmódhoz. Ezt a gombot a következő oldal kiválasztására lehet használni. Ez a funkció csak akkor elérhető ha az USB Ctrl csatlakozó (mini B típusú) csatlakozik a számítógéphez egy USB kábelen keresztül.
17		MÉDIA	Nyomja meg a „MEDIA” gombot a média mód kezdőlapjára való visszatéréshez.
18		Számillentyűzet 0~9	Nyomja meg a „0~9” számgombokat, amelyekkel megadhat egy jelszót a „Biztonság” OSD-menüben.
19		MENÜ	Nyomja meg a „MENÜ” gombot a képernyőn megjelenő (OSD) menü elindításához vagy lezárásához.

#	Ikon	Funkció	Leírás
20		HDMI™/MHL	Átállíthatja a jelforrást HDMI/MHL-re.
21		HIDE	Ideiglenesen kikapcsolja a videojelet. Nyomja meg a „HIDE” gombot a kép elrejtéséhez, majd nyomja meg újra a kép megjelenítéséhez.
22		ZOOM IN	A kép nagyításához való.
23		VIDEO	A jelforrás KOMPOZIT VIDEÓRA váltásához.
24		ZOOM OUT	A kép kicsinyítéséhez való.
25		LAN/Wi-Fi	Nincs funkció.
26		Háttérvilágítás	Távoli háttérvilágítás.
27		Lézermutató	Írányítsa a távvezérlőt a vetítővászonra.
28		Lézergomb	Írányítsa a távvezérlőt a vetítővászonra, nyomja meg és tartsa lenyomva a gombot a lézermutató bekapcsolásához.







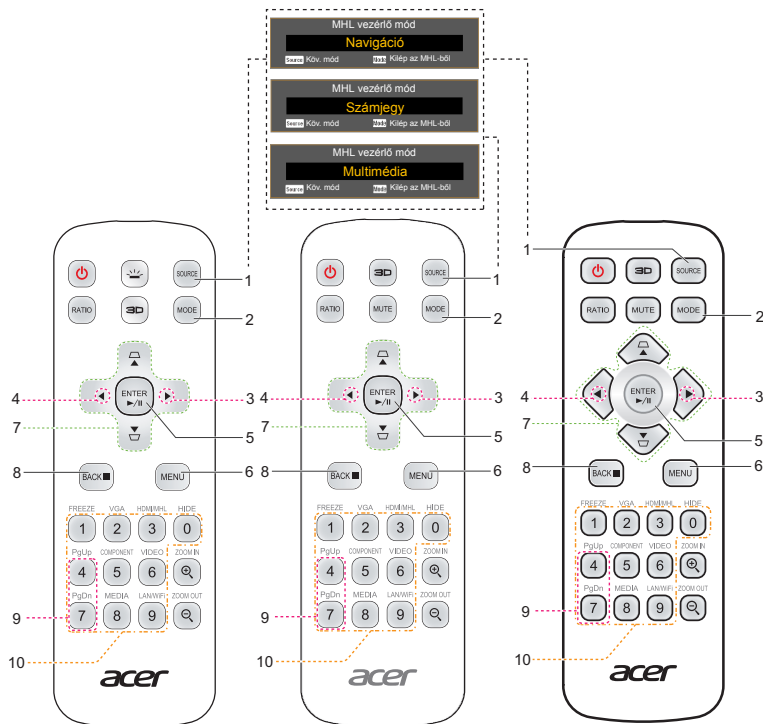

Megjegyzés: A funkciók típustól függően eltérhetnek.

MHL (Mobile High-Definition Link) vezérlő



#	Ikon	Funkció	Leírás
1		FORRÁS	Nyomja meg a „FORRÁS” gombot a navigáció, a számjegy és multimédia mód közötti váltáshoz.
2		MÓD	<ul style="list-style-type: none"> Nyomja meg egy másodpercig a „MÓD” gombot az MHL vezérlő mód aktiválásához. A kilépéshez ismét nyomja meg a „MÓD” gombot.
3		Hangerő növelése	Növeli a hangerőt. (csak Multimédia mód esetében)
4		Hangerő csökkentése	Csökkenti a hangerőt. (csak Multimédia mód esetében)
5		Kiválasztás/Enter	Nyomja meg a fájl kiválasztásához/belépéshez. (csak Navigáció mód esetében)
		Lejátszás/Szünet	Lejátszás és szünet között vált. (csak Multimédia mód esetében)
6		MENÜ	Nyomja meg a gyökérménü megnyitásához. (csak Navigáció mód esetében)

#	Ikon	Funkció	Leírás
7		Négyirányú választóbillentyűk	Használja a fel, le, balra és jobbra gombot elemek kiválasztásához, illetve azok beállításainak elvégzéséhez. (csak Navigáció mód esetében)
8		Vissza/Kilépés	<ul style="list-style-type: none"> Nyomja meg a „VISSZA” gombot, hogy visszalépjön az előző menübe. A fájl bezárásához. (csak Navigáció mód esetében)
		Leállítás	Folytatja a lejátszást. (csak Multimédia mód esetében)
9	   	PgUp/PgDn	Nyomja meg a gombot a következő vagy az előző oldal kijelöléséhez. (csak Navigáció mód esetében)
10		Számíránybillentyűzet 0~9	Számgombok. (csak Számjegy mód esetében)



.....

Megjegyzés: A funkciók típusától függően eltérhetnek.

Első lépések

A kivetítő csatlakoztatása

(„A” típus)

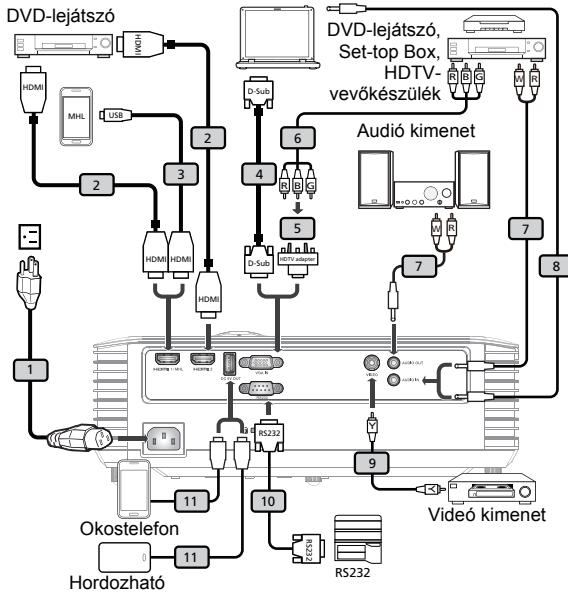

#	Leírás	#	Leírás
1	Hálózati tápkábel	7	Audió kábel Jack/RCA
2	HDMI-kábel	8	Hangkábel Jack/Jack
3	MHL-kábel (MicroUSB–HDMI)	9	Kompozit videokábel
4	VGA-kábel	10	RS232 kábel
5	VGA-komponens/HDTV adapter	11	USB-kábel az eszköz feltöltéséhez
6	3 RCA komponens kábel		



Megjegyzés 1: Annak biztosítása érdekében, hogy a kivetítő megfelelően működjön a számítógéppel, győződjön meg arról, hogy a megjelenítési mód időzítése kompatibilis a kivetítővel.

Megjegyzés 2: A funkciók típusától függően eltérhetnek.

Megjegyzés 3: Az USB-kábelhez aktív hosszabbító szükséges, ha a hosszúsága meghaladja az 5 métert.

Megjegyzés 4: Egyes okostelefonokhoz átalakító szükséges (az okostelefon gyártójától) az MHL funkció engedélyezéséhez.

Megjegyzés 5: Az USB DC 5 V kimeneti csatlakozó 5 V/2,0A tápfeszültség kimenetet támogat hordozható akkumulátor töltéséhez kizárólag akkor, ha MHL forrás nem érzékelhető.

(„B” típus)

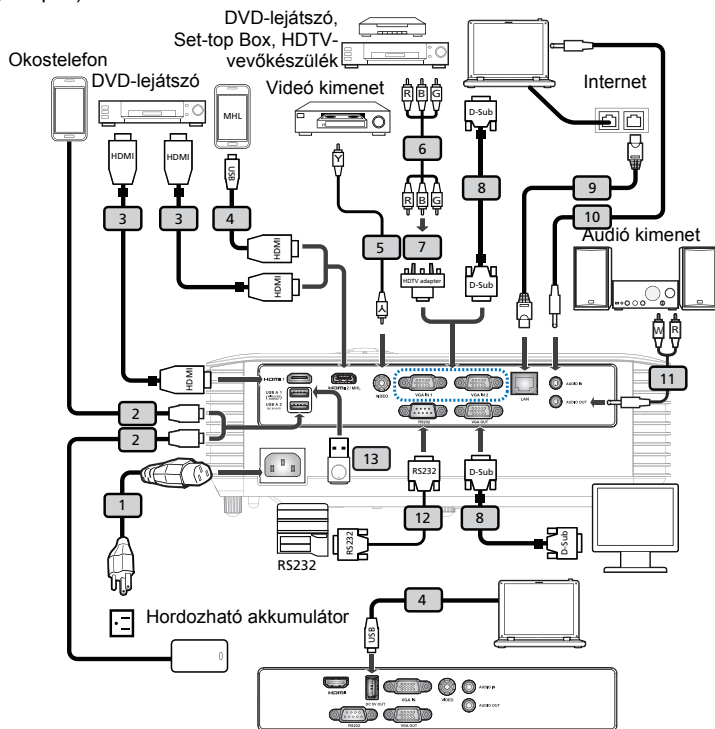

#	Leírás	#	Leírás
1	Hálózati tápkábel	8	VGA-kábel
2	USB-kábel az eszköz feltöltéséhez	9	LAN kábel
3	HDMI-kábel	10	Hangkábel Jack/Jack
4	MHL-kábel (MicroUSB–HDMI)	11	Audió kábel Jack/RCA
5	Kompozit videokábel	12	RS232 kábel
6	3 RCA komponens kábel	13	USB-lemez/pendrive az USB Wi-Fi-adapterhez
7	VGA-komponens/HDTV adapter		



Megjegyzés 1: Annak biztosítása érdekében, hogy a kivetítő megfelelően működjön a számítógéppel, győződjön meg arról, hogy a megjelenítési mód időzítése kompatibilis a kivetítővel.

Megjegyzés 2: A funkciók típusától függően eltérhetnek.

Megjegyzés 3: Az USB-kábelhez aktív hosszabbítót szükséges, ha a hosszúsága meghaladja az 5 métert.

Megjegyzés 4: Egyes okostelefonokhoz átalakító szükséges (az okostelefon gyártójától) az MHL funkció engedélyezéséhez.

Megjegyzés 5: Az USB DC 5 V kimeneti csatlakozó 5 V/2,0A tápfeszültség kimenetet támogat hordozható akkumulátor töltéséhez kizárólag akkor, ha MHL forrás nem érzékelhető.

A kivetítő be- és kikapcsolása

A kivetítő bekapcsolása

- 1 Győződjön meg arról, hogy a hálózati tápkábel és a jelkábel megfelelően csatlakozik. A bekapcsolt állapotot jelző LED vörös fényel villog.
- 2 Kapcsolja be a kivetítőt a vezérlőpulton vagy a távvezérlőn lévő „Hálózat” gomb megnyomásával, és a bekapcsolt állapotot jelző LED kék színűre fog váltani.
- 3 Kapcsolja be a forrást (számítógép, noteszgép, videolejátszó stb.). A kivetítő automatikusan érzékeli a forrást.
 - Ha a képernyőn megjelenik a „Rögzítés” és „Forrás” ikon, ez azt jelenti, hogy a kivetítő beállítása adott jelforrás-típusra van rögzítve, és nem érzékelhető ilyen típusú bemeneti jelforrás.
 - Ha a képernyőn a „Nincs jel” üzenet látható, győződjön meg arról, hogy a jelkábelek megfelelően csatlakoznak, vagy nyomja meg a közvetlen forrás gombot.
 - Ha egyszerre több jelforrást csatlakoztat, használja a vezérlőpult vagy a távvezérlő „Forrás” gombját, illetve a távvezérlő közvetlen forrás gombját a bemenetek közötti váltáshoz.

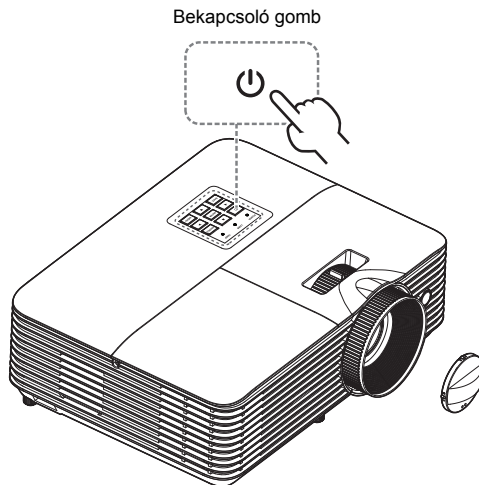

A kivetítő kikapcsolása

- 1 A kivetítő kikapcsoláshoz nyomja meg és tartsa lenyomva a főkapcsoló gombot. Ekkor megjelenik a következő üzenet: **„Nyomja meg az üzempcsoló gombot a kikapcsolás befejezéséhez.”** Nyomja meg újra a főkapcsolót.
- 2 A kikapcsolást követően, a bekapcsolt állapotot jelző LED VÖRÖS színre vált, gyorsan villog, és a ventilátor(ok) kb. 2 másodpercig tovább működik(nek) biztosítandó, hogy a rendszer megfelelően lehűljön. (csak „Azonnali folytatás” módban támogatott)
- 3 Amíg a tápkábel csatlakoztatva marad, bármikor megnyomhatja a bekapcsoló gombot a kivetítő azonnali bekapcsolásához a 2 perces kikapcsolási folyamat közben. (csak „Azonnali folytatás” módban támogatott)
- 4 A rendszer lehűlése után a bekapcsolt állapotot jelző LED befejezi a villogást, és folyamatos vörös fénnel világít, ami azt jelenti, hogy a kivetítő készenléti módba lépett.
- 5 Most már biztonsággal kihúzhatja a tápkábelt.



Figyelmeztető szimbólumok:

- **„A kivetítő túlmelegedett. A lámpa hamarosan kikapcsolódik.”**
Ez az üzenet azt jelzi, hogy a kivetítő túlmelegedett. A lámpa és a kivetítő is automatikusan kikapcsolódik és a hőmérséklet LED jelzőfény folyamatos vörös színnel világít. Vegye fel a kapcsolatot viszonteladójával vagy a szervizközponttal.
- **„A ventilátor meghibásodott. A lámpa hamarosan kikapcsolódik.”**
Ez az üzenet azt jelzi, hogy a ventilátor meghibásodott. A lámpa és a kivetítő is automatikusan kikapcsolódik és a hőmérséklet LED jelzőfény villog. Vegye fel a kapcsolatot viszonteladójával vagy a szervizközponttal.



Megjegyzés 1: Ha a kivetítő automatikusan kikapcsolódik és a lámpa LED kijelző folyamatosan vörös fénnel világít, akkor vegye fel a kapcsolatot a helyi viszonteladóval vagy szervizközponttal.

Megjegyzés 2: A funkciók típustól függően eltérhetnek.

Figyelem! A kivetítő kétperces hűtési üzemmódba lép, hogy biztosítsa a lámpa hosszantartó, optimális használatát.

Figyelem! Kérjük, hogy a bekapcsolást követő 1 percen belül ne kapcsolja ki a kivetítőt.

A kivetített kép beállítása

A kivetített kép magasságának beállítása

A kivetítő állítható lábakkal van felszerelve a kivetített kép magasságának beállításához.

A kép emelése/leengedése:

Használja a dőlésszög-beállító kereket a kivetítő szögének finombeállításához.

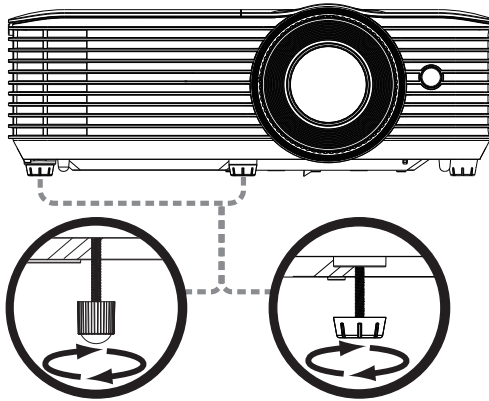

Dőlésszög-beállító kerék

Az optimális képméret és -távolság

Tekintse meg az alábbi táblázatot az adott vetítési távolsághoz tartozó optimális képméret kiválasztásához.

- SVGA/XGA sorozat (X128H/X128/D616D/D616/EV-X65H/EV-X65/V36X/V36XC/AX319/AX319D/DX212/DX212G/BS-112/BS-112E/KX316/KX316B/X1286G/DNX1723/DNX1724)

Ha a kivetítő 2,0 méter távolságra van a vászontól, a jó képmínőséget 46 és 51 hüvelyk közötti képátló esetén lehet elérni.



Megjegyzés: Az alábbi ábra szerint 2 méteres vetítési távolság esetén 89 cm vetítési magasság szükséges.

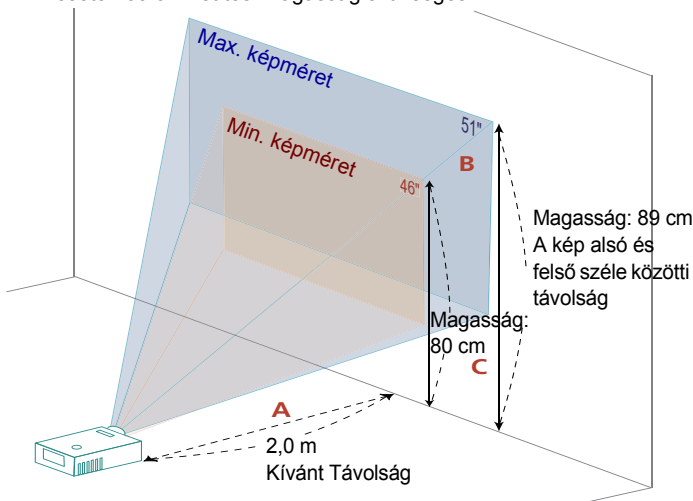

Kívánt Távolság (m) <A>	Vetítővászon mérete (Min. zoom)		Teteje	Vetítővászon mérete (Max. zoom)		Teteje
	Átló (hüvelyk) 	Sz (cm) × Ma (cm)	A kép alsó és felső szélé közötti távolság (cm) <C>	Átló (hüvelyk) 	Sz (cm) × Ma (cm)	A kép alsó és felső szélé közötti távolság (cm) <C>
1,0	22,78	46 x 35	40	25	52 x 39	44
1,5	34	69 x 52	60	38	77 x 58	67
2,0	46	93 x 69	80	51	103 x 77	89
3,0	68	139 x 104	120	76	155 x 116	133
4,0	91	185 x 139	160	101	206 x 155	178
5,0	114	231 x 174	200	127	258 x 193	222
6,0	137	278 x 208	240	152	309 x 232	267
7,0	159	324 x 243	280	178	361 x 271	311
8,0	182	370 x 278	319	203	412 x 309	356
9,0	205	417 x 313	359	228	464 x 348	400
10,0	228	463 x 347	399	254	515 x 387	445
11,0	251	509 x 382	439	279	567 x 425	489
11,8	269	546 x 410	471	299,3	608 x 456	525

Nagyítás mértéke: 1,1x

- WXGA sorozat (X138WH/D626D/EV-W65H/V36W/AW319/DX412/BS-312/KW316/DWX1722)

Ha a kivetítő 2 méter távolságra van a vászontól, a jó képminőséget 54 és 60 hüvelyk közötti képátlói esetén lehet elérni.



Megjegyzés: Az alábbi ábra szerint 2 méteres vetítési távolság esetén 91 cm vetítési magasság szükséges.

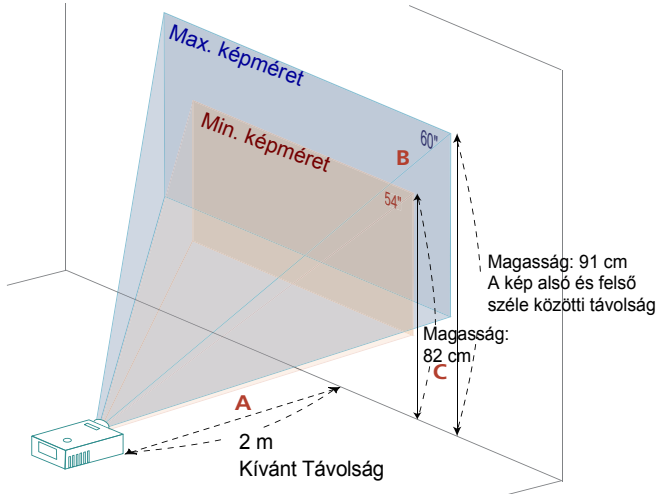

Kívánt Távolság (m) <A>	Vetítővászon mérete		Teteje	Vetítővászon mérete		Teteje
	(Min. zoom)			(Max. zoom)		
	Átló (hüvelyk) 	Sz (cm) x Ma (cm)	A kép alsó és felső széle közötti távolság (cm) <C>	Átló (hüvelyk) 	Sz (cm) x Ma (cm)	A kép alsó és felső széle közötti távolság (cm) <C>
1,1	30	64 x 40	45	33	71 x 45	50
1,5	40	87 x 55	61	45	97 x 61	68
2,0	54	116 x 73	82	60,14	130 x 81	91
3,0	81	174 x 109	123	90	194 x 121	136
4,0	108	233 x 145	163	120	259 x 162	182
5,0	135	291 x 182	204	150	324 x 202	227
6,0	162	349 x 218	245	180	389 x 243	273
7,0	189	407 x 254	286	210	453 x 283	318
8,0	216	465 x 291	327	241	518 x 324	364
9,0	243	523 x 327	368	271	583 x 364	409
10,0	270	581 x 363	408	300,69	648 x 405	455

Nagyítás mértéke: 1,1x

- WUXGA sorozat (X168H/D666D/EV-WU65H/V36U/AU319/DX612/BS-512/ KU316/DWU1721/H6521BD/E155F/HE-802K/GM512/VH-412/D1P1720)
- Ha a kivetítő 2 méter távolságra van a vászontól, a jó képminőséget 57 és 63 hüvelyk közötti képtároló esetén lehet elérni.



Megjegyzés: Az alábbi ábra szerint 2 méteres vetítési távolság esetén 94 cm vetítési magasság szükséges.

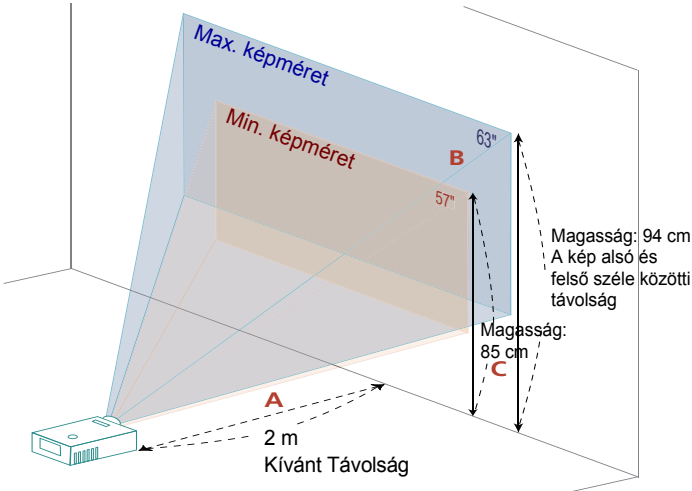

Kívánt Távolság (m) <A>	Vetítőképernyő mérete		Teteje	Vetítőképernyő mérete		Teteje
	(Min. zoom)			(Max. zoom)		
	Átló (hüvelyk) 	Sz (cm) x Ma (cm)	A kép alsó és felső szélé közötti távolság (cm) <C>	Átló (hüvelyk) 	Sz (cm) x Ma (cm)	A kép alsó és felső szélé közötti távolság (cm) <C>
1,0	28,66	62 x 39	42	32	68 x 43	47
2,0	57	123 x 77	85	63	136 x 85	94
2,5	72	154 x 96	106	79	170 x 106	117
3,0	86	185 x 116	127	95	204 x 128	140
3,5	100	216 x 135	149	111	238 x 149	164
4,0	115	247 x 154	170	126	272 x 170	187
5,0	143	309 x 193	212	158	340 x 213	234
6,0	172	370 x 231	255	189	408 x 255	281
7,0	201	432 x 270	297	221	476 x 298	327
8,0	229	494 x 309	340	253	544 x 340	374
9,0	258	556 x 347	382	284	612 x 383	421
9,5	272	586 x 367	403	300,04	646 x 404	444

Nagyítás mértéke: 1,1x

- WUXGA sorozat (X1623H/D860D/EV-WU80H/V50U/AU540/DX620/BS-520/KU330/DWU1729/H6540BD/E156D/HE-806J/GM532/VH-432/D1P1719)
- Ha a kivetítő 2 méter távolságra van a vászontól, a jó képminőséget 45 és 59 hüvelyk közötti képátlói esetén lehet elérni.



Megjegyzés: Az alábbi ábra szerint 2 méteres vetítési távolság esetén 87 cm vetítési magasság szükséges.

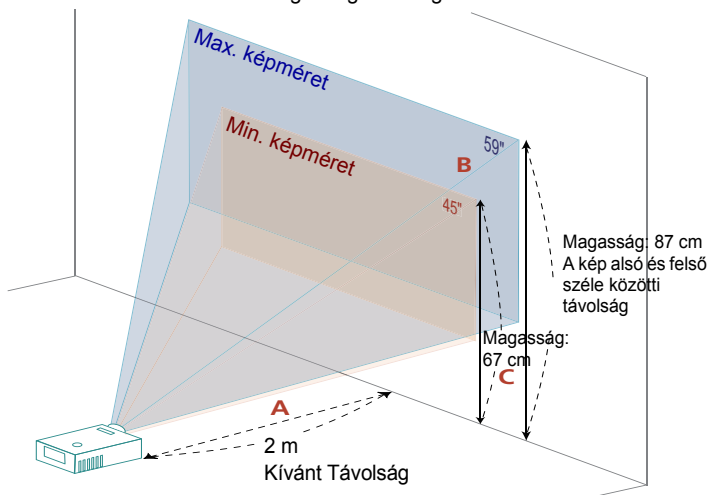

Kívánt Távolság (m) <A>	Vetítőképernyő mérete		Teteje	Vetítőképernyő mérete		Teteje
	(Min. zoom)			(Max. zoom)		
	Átló (hüvelyk) 	Sz (cm) x Ma (cm)	A kép alsó és felső széle közötti távolság (cm) <C>	Átló (hüvelyk) 	Sz (cm) x Ma (cm)	A kép alsó és felső széle közötti távolság (cm) <C>
1,0	22,55	49 x 30	33	29	63 x 39	43
2,0	45	97 x 61	67	59	126 x 79	87
2,5	56	121 x 76	83	73	158 x 99	109
3,0	68	146 x 91	100	88	190 x 118	130
3,5	79	170 x 106	117	103	221 x 138	152
4,0	90	194 x 121	134	117	253 x 158	174
5,0	113	243 x 152	167	147	316 x 197	217
6,0	135	291 x 182	200	176	379 x 237	261
7,0	158	340 x 212	234	205	442 x 276	304
8,0	180	389 x 243	267	235	505 x 316	347
9,0	203	437 x 273	301	264	569 x 355	391
10,2	230	495 x 310	341	299,15	644 x 403	443

Nagyítás mértéke: 1,3X

- XGA sorozat (S1286HN/S1286H/T411DT/T411D/XS-X31HG/XS-X31H/F1286HN/F1286H/SE210L/SE210/DS-110T/DS-110/S1286GH/DNX1712/DNX1713)

Ha a kivetítő 1 méter távolságra van a vászontól, az optimális képminőséget 80 hüvelykes képátló esetén lehet elérni.



Megjegyzés: Az alábbi ábra szerint 1 méteres vetítési távolság esetén 140 cm vetítési magasság szükséges.

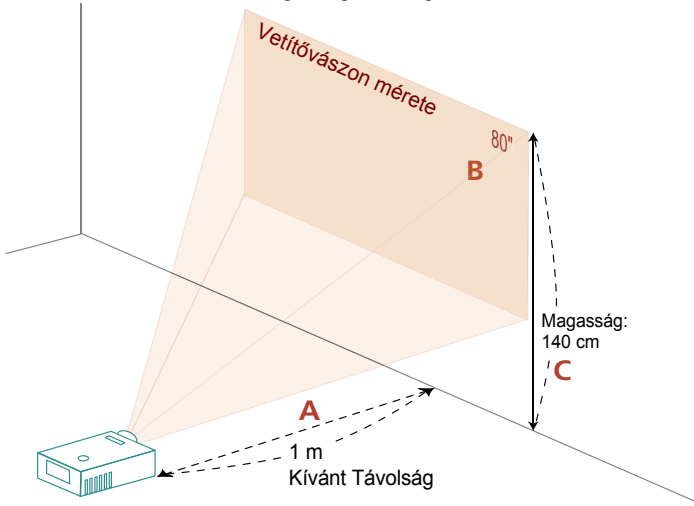

Kívánt Távolság (m) <A>	Vetítőképméret		Teteje
	(Zoom)		
	Átló (hüvelyk) 	Sz (cm) × Ma (cm)	A kép alsó és felső széle közötti távolság (cm) <C>
0,4	32	65 x 49	56
1,0	80	162 x 122	140
1,25	100	203 x 152	175
1,5	120	243 x 182	210
2,0	160	324 x 243	280
2,5	199	405 x 304	349
3,1	247	502 x 377	433
3,5	279	567 x 425	489
3,8	303	616 x 462	531

Nagyítás mértéke: 1,0x

- WXGA sorozat (S1386WHN/S1386WH/T421DT/T421D/XS-W31HG/XS-W31H/F1386WHN/F1386WH/SE410L/SE410/DS-310T/DS-310/DWX1711/DWX1734)

Ha a kivetítő 1 méter távolságra van a vászontól, az optimális képminőséget 89 hüvelykes képátlót esetén lehet elérni.



Megjegyzés: Az alábbi ábra szerint 1 méteres vetítési távolság esetén 135 cm vetítési magasság szükséges.

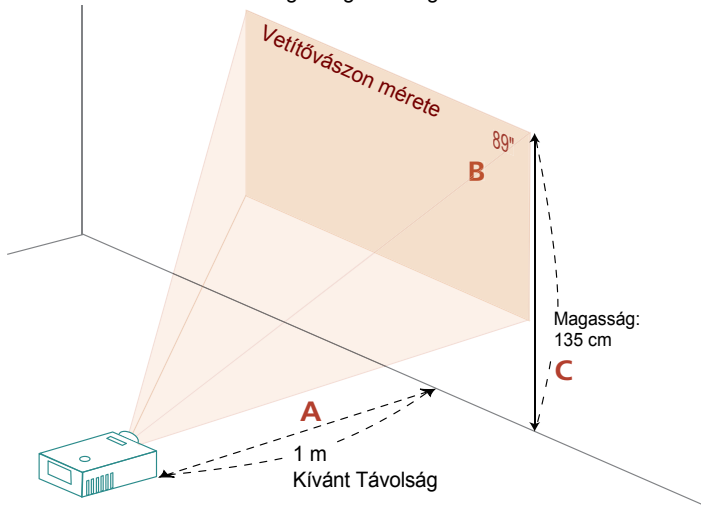

Kívánt Távolság (m) <A>	Vetítőképernyő mérete		Teteje
	(Zoom)		
	Átló (hüvelyk) 	Sz (cm) × Ma (cm)	A kép alsó és felső széle közötti távolság (cm) <C>
0,4	36	77 x 48	54
0,7	62	134 x 84	94
1,0	89	192 x 120	135
1,12	100	215 x 134	151
1,5	134	288 x 180	202
2,0	178	384 x 240	270
2,5	223	480 x 300	337
3,0	267	576 x 360	405
3,4	303	653 x 408	458

Nagyítás mértéke: 1,0x

A kívánt képméret elérése a távolság és a zoom beállításával

Az alábbi táblázat mutatja, hogyan lehet elérni a kívánt képméretet a kivetítő helyzetének vagy a zoom gyűrű beállításával.

- SVGA/XGA sorozat (X128H/X128/D616/D616/EV-X65H/EV-X65/V36X/V36XC/AX319/AX319D/DX212/DX212G/BS-112/BS-112E/KX316/KX316B/X1286G/DNX1723/DNX1724)

Ha 60 hüvelykes képméretet kíván elérni, helyezze a kivetítőt 2,4 és 2,6 méter távolságra a vászontól.

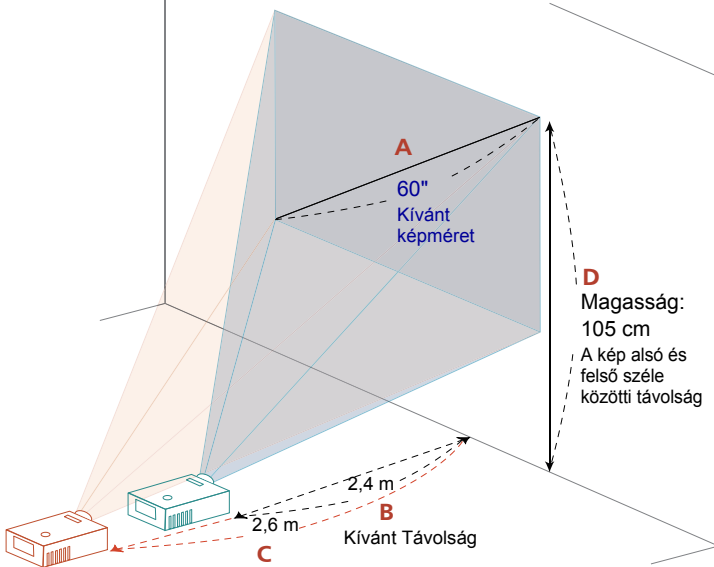

Kívánt képméret		Távolság (m)		A kép felső széle (cm)
Átló (hüvelyk) <A>	Sz (cm) × Ma (cm)	Max. zoom 	Min. zoom <C>	A kép alsó és felső széle közötti távolság <D>
30	61 x 46	1,2	1,3	53
40	81 x 61	1,6	1,8	70
50	102 x 76	2,0	2,2	88
60	122 x 91	2,37	2,6	105
70	142 x 107	2,8	3,1	123
80	163 x 122	3,2	3,5	140
90	183 x 137	3,5	4,0	158
100	203 x 152	3,9	4,4	175
150	305 x 229	5,9	6,6	263
180	366 x 274	7,1	7,9	315
200	406 x 305	7,9	8,8	351
250	508 x 381	9,9	11,0	438
300	610 x 457	11,8		526

Nagyítás mértéke: 1,1x

- WXGA sorozat (X138WH/D626D/EV-W65H/V36W/AW319/DX412/BS-312/KW316/DWX1722)

Ha 60 hüvelykes képméretet kíván elérni, helyezze a kivetítőt 2,0–2,2 méter távolságra a vászontól.

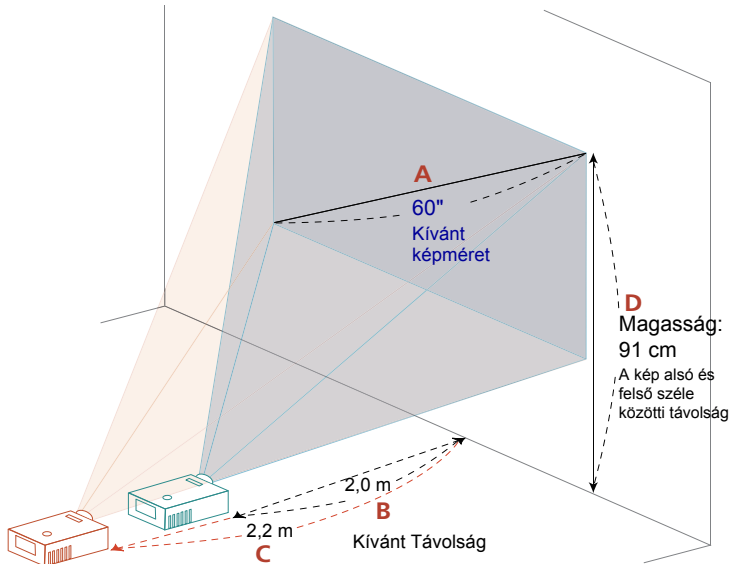

Kívánt képméret		Távolság (m)		A kép felső széle (cm)
Átló (hüvelyk) <A>	Sz (cm) × Ma (cm)	Max. zoom 	Min. zoom <C>	A kép alsó és felső széle közötti távolság <D>
30	65 x 40	1,0	1,1	45
40	86 x 54	1,3	1,5	61
50	108 x 67	1,7	1,9	76
60	129 x 81	2,0	2,2	91
70	151 x 94	2,3	2,6	106
80	172 x 108	2,7	3,0	121
90	194 x 121	3,0	3,3	136
100	215 x 135	3,3	3,7	151
150	323 x 202	5,0	5,6	227
180	388 x 242	6,0	6,7	272
200	431 x 269	6,7	7,4	303
250	538 x 337	8,3	9,3	378
300	646 x 404	10,0		454

Nagyítás mértéke: 1,1x

- Magyar
- WUXGA sorozat (X168H/D666D/EV-WU65H/V36U/AU319/DX612/BS-512/ KU316/DWU1721/H6521BD/E155F/HE-802K/GM512/VH-412/D1P1720)
Ha 60 hüvelykes képméretet kíván elérni, helyezze a kivetítőt 1,9 és 2,1 méter távolságra a vászontól.

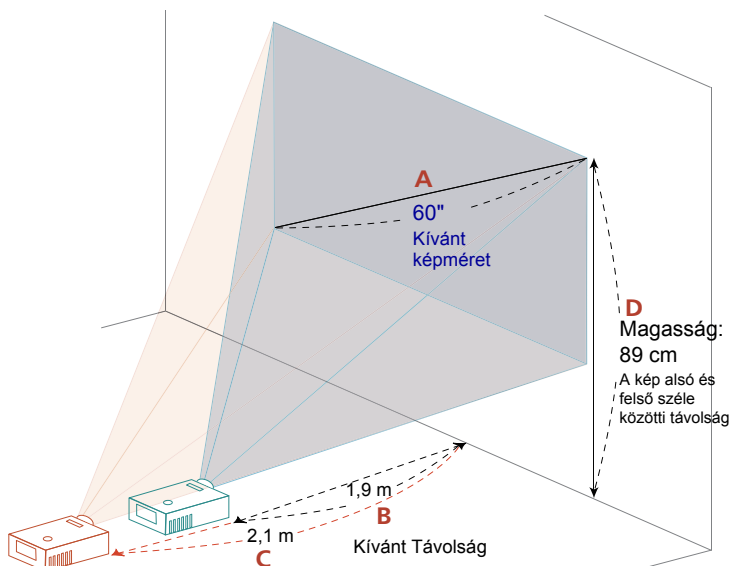

Kívánt képméret		Távolság (m)		A kép felső széle (cm)
Átló (hüvelyk) <A>	Sz (cm) × Ma (cm)	Max. zoom 	Min. zoom <C>	A kép alsó és felső széle közötti távolság <D>
34	73 x 46	1,1	1,2	50
50	108 x 67	1,6	1,7	74
60	129 x 81	1,9	2,1	89
70	151 x 94	2,2	2,4	104
80	172 x 108	2,5	2,8	118
90	194 x 121	2,8	3,1	133
100	215 x 135	3,2	3,5	148
120	258 x 162	3,8	4,2	178
150	323 x 202	4,7	5,2	222
200	431 x 269	6,3	7,0	296
250	538 x 337	7,9	8,7	370
300	646 x 404	9,5	10,5	444

Nagyítás mértéke: 1,1x

- WUXGA sorozat (X1623H/D860D/EV-WU80H/V50U/AU540/DX620/BS-520/KU330/DWU1729/H6540BD/E156D/HE-806J/GM532/VH-432/D1P1719)
Ha 60 hüvelykes képméretet kíván elérni, helyezze a kivetítőt 2 és 2,7 méter távolságra a vászontól.

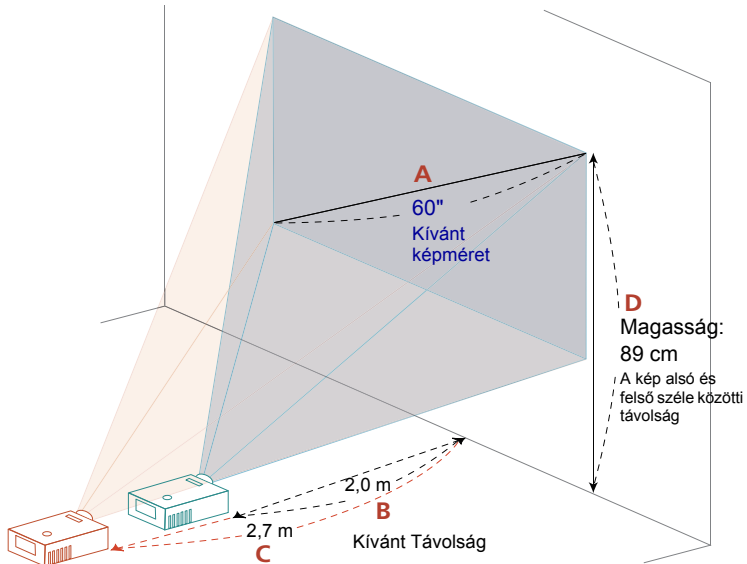

Kívánt képméret		Távolság (m)		A kép felső széle (cm)
Átló (hüvelyk) <A>	Sz (cm) × Ma (cm)	Max. zoom 	Min. zoom <C>	A kép alsó és felső széle közötti távolság <D>
34	73 x 46	1,2	1,5	50
50	108 x 67	1,7	2,2	74
60	129 x 81	2,0	2,7	89
70	151 x 94	2,4	3,1	104
80	172 x 108	2,7	3,5	118
90	194 x 121	3,1	4,0	133
100	215 x 135	3,4	4,4	148
120	258 x 162	4,1	5,3	178
150	323 x 202	5,1	6,7	222
200	431 x 269	6,8	8,9	296
250	538 x 337	8,5	11,1	370
300	646 x 404	10,2		444

Nagyítás mértéke: 1,3X

- XGA sorozat (S1286HN/S1286H/T411DT/T411D/XS-X31HG/XS-X31H/
F1286HN/F1286H/SE210L/SE210/DS-110T/DS-110/S1286GH/DNX1712/
DNX1713)

Ha 60 hüvelykes képméretet kíván elérni, helyezze a kivetítőt 0,8 méter távolságra a vászontól.

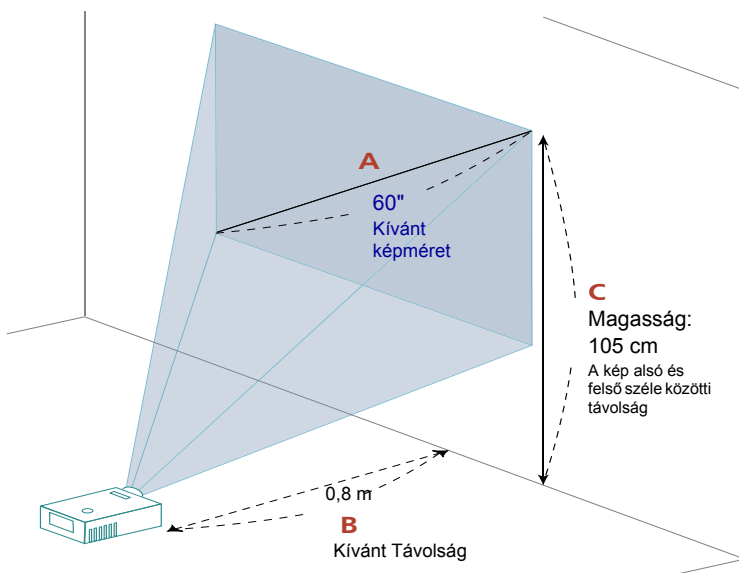

Kívánt képméret		Távolság (m)	A kép felső széle (cm)
Átló (hüvelyk) <A>	Sz (cm) x Ma (cm)	Max. zoom 	A kép alsó és felső széle közötti távolság <C>
30	61 x 46	0,4	53
40	81 x 61	0,5	70
50	102 x 76	0,6	88
60	122 x 91	0,8	105
70	142 x 107	0,9	123
80	163 x 122	1,0	140
90	183 x 137	1,1	158
100	203 x 152	1,3	175
120	244 x 183	1,5	210
150	305 x 229	1,9	263
180	366 x 274	2,3	315
200	406 x 305	2,5	351
247	502 x 376	3,1	433
303	616 x 462	3,8	531

Nagyítás mértéke: 1,0x

- WXGA sorozat (S1386WHN/S1386WH/T421DT/T421D/XS-W31HG/XS-W31H/F1386WHN/F1386WH/SE410L/SE410/DS-310T/DS-310/DWX1711/DWX1734)

Ha 60 hüvelykes képméretet kíván elérni, helyezze a kivetítőt 70 cm távolságra a vászontól.

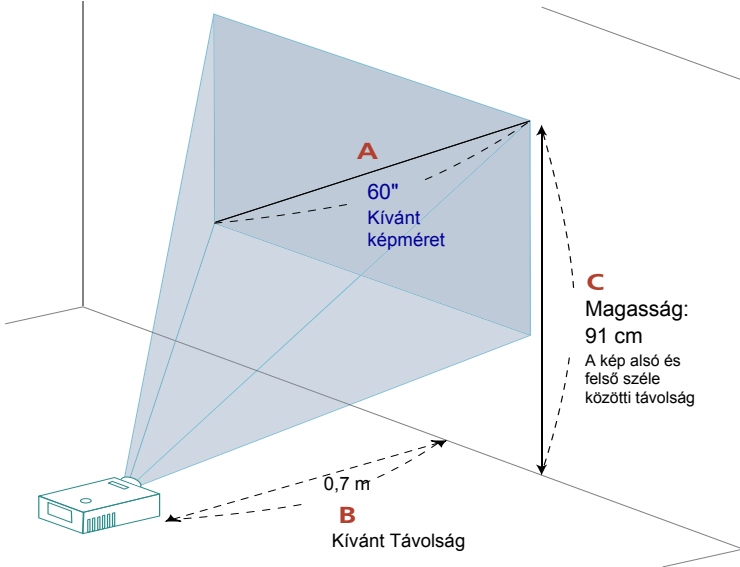

Kívánt képméret		Távolság (m)	A kép felső széle (cm)
Átló (hüvelyk) <A>	Sz (cm) x Ma (cm)	Max. zoom 	A kép alsó és felső széle közötti távolság <C>
36	78 x 48	0,4	54
50	108 x 67	0,6	76
60	129 x 81	0,7	91
70	151 x 94	0,8	106
80	172 x 108	0,9	121
90	194 x 121	1,0	136
100	215 x 135	1,1	151
120	258 x 162	1,3	182
150	323 x 202	1,7	227
180	388 x 242	2,0	272
200	431 x 269	2,2	303
250	538 x 337	2,8	378
303	653 x 408	3,4	458

Nagyítás mértéke: 1,0x

Felhasználói kezelőszervek

Telepítő menü

A telepítő menü képernyőn megjelenő kijelzést (OSD) biztosít a kivetítő üzembe helyezéséhez és karbantartásához. Az OSD-t csak akkor használja, ha a „Nincs jelbemenet” üzenet látható a kijelzőn.

A menü lehetőségei között szerepelnek olyan beállítások, mint a vetítőernyő-méret és távolság, fókusz, trapéztorzítás-korrekción és egyéb.

- 1 Kapcsolja be a kivetítőt a vezérlőpulton lévő „**Hálózat**” gomb megnyomásával.
- 2 A kivetítő üzembe helyezéséhez és karbantartásához való OSD menü megnyitásához nyomja meg a „**MENÜ**” gombot a távvezérlőn.



- 3 A háttérmentázat például a vetítőtávolság-méret és távolság, fókusz és egyéb kalibrációjához és beállításához szükséges.
- 4 Az Üzembe helyezés menü a következő lehetőségeket tartalmazza:
 - Kivetítés mód
 - Kivetítés helye
 - Auto Keystone beállítások
 - Manuális Keystone beállítások
 - WirelessHD dongle pár.
 - Nyelvi beállítások
 - Visszaállítás a gyári alapbeállításokra

A fel és le nyílombokkal kiválaszthatja az egyik opciót, a bal és jobb nyílombokkal módosíthatja a kijelölt opció beállításait, az „ENTER” gombbal pedig beléphet az egyik almenübe a funkció beállításához. Az új beállítások elmentődnek, amint kilép a menüből.

- 5 Nyomja meg bármikor a "MENÜ" vagy "VISSZA" gombot a menüből történő kilépéshez és az Acer üdvözlő képernyőbe történő visszatéréshez.









Megjegyzés: A funkciók típusától függően eltérhetnek.

A képernyőn megjelenő (OSD) menük

A kivetítő többnyelvű OSD-vel rendelkezik, amely képbeállítások végzését, illetve több beállítás módosítását teszi lehetővé.

Az OSD menük használata

- Az OSD menü megnyitásához nyomja meg a „**MENÜ**” gombot a távvezérlőn vagy a kezelőpanelen.
- Amikor látható az OSD menü, használja a   gombokat a főmenü bármelyik elemének kiválasztásához. A főmenü kívánt elemének kiválasztása után nyomja meg a „**ENTER**” gombot, hogy belépjen az almenübe, ahol funkciókat állíthat be.
- A   gombokkal válassza ki a kívánt elemet, majd a   gombokkal állítsa be az értéket.
- Az almenüben jelölje ki a következő beállításra szánt elemet, és a fentiek szerint állítsa be.
- Nyomja meg a „**VISSZA**” gombot a távvezérlőn vagy a kezelőpanelen, és a képernyőn visszatér a főmenü.
- Az OSD menü bezárásához nyomja meg a „**VISSZA**” gombot a távvezérlőn vagy a vezérlőpulton. Az OSD menü bezáródik, és a kivetítő automatikusan menti az új beállításokat.

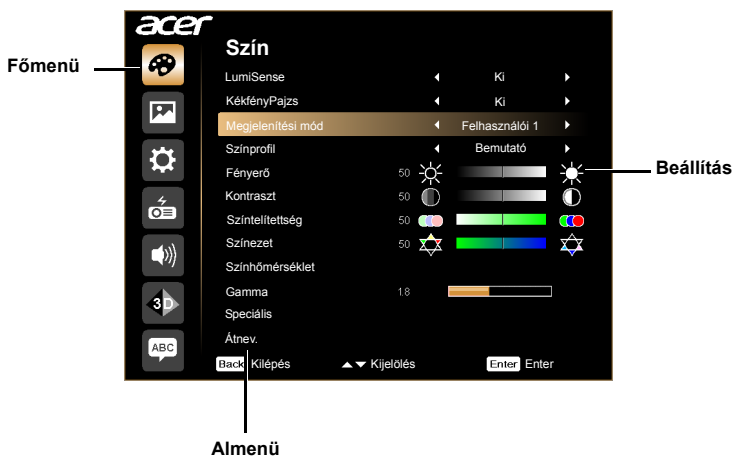

Megjegyzés 1: Előfordulhat, hogy az alábbi OSD beállítások némelyike nem érhető el. Tekintse meg a kivetítő tényleges OSD menüjét.

Megjegyzés 2: A funkciók típusától függően eltérhetnek.

Szín

LumiSense	<p>Az Acer LumiSense technológia intelligens módon képes optimalizálni a vetített képet, hogy automatikusan a legkényelmesebb fényerőre állítsa a megjelenített tartalomnak megfelelően. A funkció nagymértékben megnöveli a sötét részletek láthatóságát és színtelítettségét.</p> <ul style="list-style-type: none"> • Ki: Alapértelmezett beállítás. • Normál: Válassza a „Normál” elemet a sötét részletek kiemelése érdekében. • Erősítés: Válassza a „Erősítés” elemet a fényerő növelése érdekében. • Dinamikus fekete: Automatikusan optimalizálja a sötét filmjelenetek megjelenítését, így azok hihetetlen részletgazdagságban láthatók. <p><Megjegyzés>: Amint engedélyezte a LumiSense funkciót, a BlueLightShield a következőre vált: „Ki”.</p>
KékfényPajzs	<ul style="list-style-type: none"> • Ki: Alapértelmezett beállítás. • Alacsony / Közepes / Magas: Válassza az Alacsony / Közepes / Magas lehetőséget a képfény különböző fokozatainak való kitétel dinamikus csökkentése érdekében. <p><Megjegyzés>: Amint engedélyezte a BlueLightShield funkciót, a LumiSense a következőre vált: „Ki”.</p>
Megjelenítési mód	<p>Számos előre beállított gyári érték áll rendelkezésre, amelyeket különféle képtípusokhoz optimalizáltak.</p> <ul style="list-style-type: none"> • Fényes: A fényerő optimalizálásához. • Bemutató: Értekezleti bemutatókhoz. • Szabvány: általános környezethez. • Videó: videofelvételek erős megvilágítású helyiségben történő lejátszásához. • Játék: Játékokhoz. • oktatás: Iskolai környezethez. • Mozgóképek: Világosabb és általános mozgókép/videó/fotó-tartalomhoz. • Játék sötétben: Sötét környezetben játszhat. • Játék világosban: Világos környezetben játszhat. • Felhasználói: A felhasználói beállítások mentéséhez.
Színprofil	<p>A felhasználó kiválaszthatja az összes megjelenítési mód beállítását az aktuális „Felhasználói 1”, „Felhasználói 2” vagy „Felhasználói 3” referenciabeállításaként, kivéve saját magát. Ha a felhasználó kiválasztja a „Felhasználói 1”, „Felhasználói 2” és „Felhasználói 3” megjelenítési módot, akkor az OSD megjeleníti a „Színprofil” és „Átnev.” lehetőséget. A Felhasználói 1/Felhasználói 2/Felhasználói 3 egyaránt alapértelmezett normál beállítás.</p>
Fal Színe	<p>Ezzel a funkcióval kiválaszthatja a falnak megfelelő, helyes színt. Több választási lehetőség van, pl. fehér, világossárga, világoskék, rózsaszínű, sötétzöld. Kompenzálja a színek közötti eltérést, amikor falra vetítene, így a megfelelő színtónust fogja visszaadni.</p>
Fényerő	<p>A kép fényerejének állításához.</p> <ul style="list-style-type: none"> • Nyomja meg a ◀ gombot a kép sötétítéséhez. • Nyomja meg a ▶ gombot a kép világosításához.

Kontraszt	<p>A „Kontraszt” szabályozza a kép legvilágosabb és legsötétebb területei közötti különbséget. A kép kontrasztértékének módosítása megváltoztatja a kép fekete-fehér arányát.</p> <ul style="list-style-type: none"> • Nyomja meg a ◀ gombot a kontraszt csökkentéséhez. • Nyomja meg a ▶ gombot a kontraszt növeléséhez.
Színtelítettség	<p>A videoképet fekete-fehérről teljesen színtelítettségűre állítja.</p> <ul style="list-style-type: none"> • Nyomja meg a ◀ gombot, hogy csökkentse a kép színtelítettségét. • Nyomja meg a ▶ gombot, hogy növelje a kép színtelítettségét.
Színezet	<p>A vörös és zöld közötti egyensúlyt állítja be.</p> <ul style="list-style-type: none"> • Nyomja meg a ◀ gombot, hogy növelje a zöld szín mennyiségét a képen. • Nyomja meg a ▶ gombot, hogy növelje a vörös szín mennyiségét a képen.
Színhőmérséklet	<p>Mód Ezt a funkciót a CT1, CT2, CT3 és Felhasználói mód kiválasztására használhatja.</p> <p>R nyereség Beállítja a vörös nyereséget az optimális színhőmérséklet érdekében.</p> <p>G nyereség Beállítja a zöld nyereséget az optimális színhőmérséklet érdekében.</p> <p>B nyereség Beállítja a kék nyereséget az optimális színhőmérséklet érdekében.</p>
Gamma	<p>A sötétebb jelenetek megjelenítésére van hatással. Nagyobb gamma mellett a sötétebb jelenetek fényesebbnek tűnnek.</p>















Speciális	Függ. színkez. A vörös, zöld, kék, ciánkék, sárga és bíborvörös szín beállítására való.
	Függ. színezet A vörös és zöld közötti egyensúlyt állítja be.
	Függ. telít. A kiválasztott szint kevésbé vagy jobban telítetté teszi.
	Függ. nyereség Beállítja a kiválasztott szín kontrasztarányát.
	Ragyogó szín Kibővített színspektrumot biztosít a képen, ami nagyobb színtelítettség kínál a fényes, élethű képhez.
	Fehér csúcs. Növeli a közeli 100%-os telítettségű fehér fényességét. (csak videó jelforrások)
	Film mód A képet 24 képkocka/mp-es True Film módhoz optimalizálja.
	Zajcsökkentés A zajcsökkentést állítja be. A „0” a kikapcsolt zajcsökkentést, míg a „>0” a zajcsökkentés fokozott mértékét jelenti.
	Fekete kiterj. Ez optimális feketeszintet biztosít minden analóg jelforrás esetében.
	Fal Színe Ezzel a funkcióval kiválaszthatja a falnak megfelelő, helyes színt. Több választási lehetőség van, pl. fehér, világossárga, világoskék, rózsaszínű, sötétzöld. Kompenzálja a színek közötti eltérést, amikor falra vetítenek, így a megfelelő színtónust fogja visszaadni.
	Alacsony bemeneti késleltetés Ezzel a funkcióval egyenletesen, késleltetés nélkül jelenítheti meg a kivetített képet. <Megjegyzés> Ha a beállítás „Be” értékre van állítva, a 3D/Képarány/ Trapézkorrekció/V. helyzet/F. Helyzet/HDMI keresési info./Követés/ Digitális zoom funkciók visszaállnak a gyári alapbeállításokra.
Átnev.	<div style="text-align: center;">  </div> <p>1. Ha a felhasználó kiválasztja a „Felhasználói 1”, „Felhasználói 2” vagy „Felhasználói 3” megjelenítési módot, akkor az OSD megjeleníti a „Színprofil” és „Átnev.” lehetőséget.</p> <p>2. Azonnal elmenti a rendszer, ha a felhasználó módosítja a nevet.</p> <p>3. Csak az angol nyelv használata támogatott. Ha a felhasználó módosítja a rendszernyelvet bármelyikét, megjelennek az angol karakterek, amelyeket a felhasználó átnevezett.</p>



Megjegyzés 1: A „Színtelítettség” és „Színezet” funkciók számítógépes, illetve HDMI üzemmódban nem támogatottak.

Megjegyzés 2: A funkciók típustól függően eltérhetnek.

Kép

Kivetítés	<ul style="list-style-type: none">  Elöl: A gyári alapbeállítás.  Hátlul: Megfordítja a képet, így áttetsző vetítővászonra tud vetíteni, hátról.  Hátsó-Mennyezeti: Ha ezt a funkciót választja, a kivetítő egyszerre mindkét tengely mentén megfordítja a képet. Mennyezetre szerelés esetén is lehet áttetsző képernyő mögül vetíteni.  Első-Mennyezeti: Ha kiválasztja ezt a funkciót, a kivetítő megfordítja a képet a mennyezetre szerelt vetítéshez.
Kivetítés mód	<ul style="list-style-type: none">  Elöl: A gyári alapbeállítás.
Kivetítés helye	<ul style="list-style-type: none">  Automata: Automatikusan beállítja a képkivetítés helyét.  Asztal  Mennyezet: Fejjel lefelé fordítja a képet, hogy mennyezetre szerelt vetítéskor megfelelő legyen a kép.
Képarány	<p>Ezt a funkciót a kívánt képarány kiválasztására használja.</p> <ul style="list-style-type: none"> Automata: a kép eredeti szélesség-magasság arányának megőrzése, hogy a natív vízszintes, illetve függőleges felbontásnak megfelelően illeszkedjen. Teljes: a képet átméretezi, hogy kitöltse a teljes vásznat szélességben (3840 pixel) és magasságban (2160 pixel). 4:3: a képet a vászonhoz igazítja, és 4:3-as méretarányban jeleníti meg. 16:9: a képet a képernyő szélességéhez, magasságát a 16:9-es méretarányhoz igazítja. L.Box: megőrzi a jel eredeti képméretarányát és 1,333-szorosára nagyítja.
Trapézkorrekció	<p>A kivetítő megdöntése által okozott képtorzítás kioltására való.</p> 
Auto Keystone	Automatikusan beállítja a kép függőleges oldalait.
Manuális Keystone	<p>A kivetítő megdöntése által okozott képtorzítás kioltására való.</p>  <p><Megjegyzés> A Manuális Keystone funkció nem érhető el, ha az Auto Keystone elem beállítása „Be”.</p>
V./F.trapéz.	<p>V. trapéz.</p> <p>Nyomja meg a  vagy  gombot a képtorzítás vízszintes csökkentése érdekében, hogy négyzetesebb képet kapjon.</p> <p>F. trapéz.</p> <p>Nyomja meg a  vagy  gombot a képtorzítás függőleges csökkentése érdekében, hogy négyzetesebb képet kapjon.</p>

4 sarok javítása	<p>Manuálisan állítja az olyan kép alakját és méretét, mely mindegyik oldalán egyenletlen. Nyomja meg többször a „MODE” gombot a módosítandó sarok kiválasztásához. Nyomja meg a négy nyíl gomb valamelyikét a kép alakjának állításához.</p>  <p><Megjegyzés> A funkció nem érhető el, ha a V/F trap. korr. beállítása történik.</p>
Keményység	<p>A kép élességét állítja be.</p> <ul style="list-style-type: none"> • Nyomja meg a ◀ gombot az élesség csökkentéséhez. • Nyomja meg a ▶ gombot az élesség növeléséhez.
V. helyzet	<ul style="list-style-type: none"> • Nyomja meg a ◀ gombot a kép balra a mozgatásához. • Nyomja meg a ▶ gombot a kép jobbra mozgatásához.
F. Helyzet	<ul style="list-style-type: none"> • Nyomja meg a ◀ gomb megnyomásával a gombot a kép lefelé mozgatásához. • Nyomja meg a ▶ gombot a kép felfelé mozgatásához.
Frekvencia	<p>A „Frekvencia” funkció módosítja a kivetítő képfrissítési gyakoriságát, hogy megegyezzen a számítógépbe” szerelt grafikus kártyáéval. Ha függőleges villódzó sávot lát a kivetített képen, használja ezt a funkciót a szükséges beállítások végzéséhez.</p>
Követés	<p>Szinkronizálja a kivetítő és a grafikus kártya jel-időzítését. Ha ugráló vagy villódzó képet tapasztal, ezzel a funkcióval állíthatja helyre.</p>
HDMI szintartomány	<p>A megjelenítési hiba kiküszöbölése érdekében állítsa be a HDMI képadatok szintartományát.</p> <ul style="list-style-type: none"> • Automata: a lejátszó adatai szerint történik az automatikus beállítása. • Korl. tartom.: a bemeneti kép feldolgozása korlátozott szintartományú adatként történik. • Telj. tartom.: a bemeneti kép feldolgozása teljes szintartományú adatként történik.
HDMI keresési info.	<p>A HDMI kép túlpásztázási arányát állítja be.</p> <ul style="list-style-type: none"> • Automata: a lejátszó adatai szerint történik az automatikus beállítása. • Alulpásztázás: a HDMI képen soha nem történik túlpásztázás. • Túlpásztázás: a HDMI képen mindig történik túlpásztázás.



Megjegyzés 1: A „V. helyzet”, „F. Helyzet”, „Frekvencia” és „Követés” funkció nem támogatott HDMI vagy Videó módban.

Megjegyzés 2: A „HDMI szintartomány” és „HDMI keresési info.” funkció csak HDMI módban támogatott.

Megjegyzés 3: A funkciók típusától függően eltérhetnek.

Beállítás

Induló képernyő	<p>Használja ezt a funkciót a kívánt induló képernyő kiválasztásához. Ha módosítja a beállítást, a módosítások akkor lépnek életbe, ha kilépett az OSD menüből.</p> <ul style="list-style-type: none"> Acer: Az Acer kivetítő alapértelmezett induló képernyője. Felhasználói: Használja tetszés szerinti kép mentéséhez a „Képrögzítés” funkció segítségével.
Képrögzítés	<p>Használja ezt a funkciót az induló képernyő személyre szabásához. Az induló képernyőként felhasználni kívánt kép rögzítéséhez kövesse az alábbi utasításokat.</p> <p>Megjegyzés:</p> <p>Mielőtt az alábbi lépéseket elvégezné, győződjön meg arról, hogy a „Trapézkorrekció” elemet az alapértelmezett 0 értékre állította..</p> <ul style="list-style-type: none"> Nyomja meg a „Képrögzítés” gombot az induló képernyő személyre szabásához. A felugró üzenet felhívja a felhasználó figyelmét a natív felbontású forrás választásához. A szöveggel látható "resolution" (felbontás) natív időzítésre alapul. Nyomja meg a "Start" gombot, hogy a következő felületre léphessen; nyomja meg a "Back" (Vissza) gombot, hogy visszalépjön az előző felületre. Egy párbeszédablak jelenik meg a megerősítéshez. Üzenet: Állítsa be a kívánt képet a vörös kereten belül, és a rendszer az „ENTER” gomb megnyomása után rögzíti azt. Válassza az „ENTER” elemet az aktuális kép személyre szabott induló képernyőként történő felhasználásához. Válassza a „Back” (Vissza) elemet a képmentés visszavonásához, és a képernyőmenüből (OSD) történő kilépéshez. Egy üzenet jelzi, hogy a kép mentése folyamatban van. Ha megtörtént a kép mentése, az üzenet eltűnik és az eredeti kép jelenik meg. A személyre szabott induló képernyő akkor lép életbe, amikor új bemeneti jel érzékelhető, vagy ha újraindítják a kivetítőt.
Forrás kiválasztása	<p>Manuális a forrás menü alapján, Automata az Intelligens észlelés alapján..</p>
Feliratozás	<p>A feliratozás megjelenítéséhez válassza a CC1, CC2, CC3 vagy CC4 lehetőséget (a CC1 az Ön területének elsődleges nyelvéhez tartozó feliratokat jelenti meg).</p> <p>Az „Ki” kiválasztásával kapcsolja a feliratozást. Ez a funkció csak akkor érhető el, ha kompozit videó vagy S-Video bemeneti jelet választanak és a rendszer formátum NTSC.</p> <p><Megjegyzés> Állítsa a kép méretarányát 4:3 értékre. A funkció nem használható, ha a képméret „16:9” vagy „Automata”.</p>
5 V-os egyenáramú kimenet	<p>Az alapértelmezett beállítás a következő: „Be”. Válassza az „Ki” elemet az 5 V-os egyenáramú kimeneti csatlakozó letiltásához.</p> <p><Megjegyzés></p> <p>5V/2A tápfeszültség kimenet, ha MHL forrás nem észlelhető.</p> <p>Figyelmeztetés! A 5 V-os (DC) kimeneti aljzaton tápellátási ütközés lehet, ha PC-hez csatlakoztatják, és áramütést és/vagy sérülést okozhat.</p>
VGA OUT (Készlet)	<p>Az alapértelmezett beállítás: „Ki”. Válassza az „Be” elemet a VGA OUT csatlakozó engedélyezéséhez.</p>
HDMI CEC	<p>Az alapértelmezett beállítás: „Ki”. Válassza ki a „Be” elemet a HDMI CEC funkció engedélyezéséhez.</p>

Biztonság	<p>Biztonság</p> <p>A kivetítő a rendszergazda számára hasznos biztonsági lehetőségeket kínál a kivetítő használatának szabályozásához.</p> <p>Nyomja meg a „ENTER” gombot a „Biztonság” beállítás módosításához. Amennyiben a biztonsági funkciót engedélyezték, be kell írnia a „Rendszergazda jelszó” a biztonsági beállítások módosításához.</p> <ul style="list-style-type: none"> • Jelölje ki a „Be” tételt a biztonsági funkció engedélyezéséhez. A felhasználónak meg kell adnia a jelszót ahhoz, hogy működtesse a kivetítőt. A részleteket illetően olvassa el a „Felhasználói Jelszó” című fejezetet. • Ha kijelölik az „Ki” tételt, a felhasználó jelszó megadása nélkül is bekapcsolhatja a kivetítőt. <p>Időtűllépés (Perc)</p> <p>Miután a „Biztonság” funkciót „Be” állapotba állítják, a rendszergazda beállíthatja az időtűllépés funkciót.</p> <ul style="list-style-type: none"> • Nyomja meg a ◀ vagy ▶ gombot az időtűllépés hosszának kiválasztásához. • A beállítási tartomány 10 perctől 990 percig terjed. • Az idő lejártával a kivetítő újból kéri a felhasználót, hogy adja meg jelszavát. • A „Időtűllépés (Perc)” alapértelmezett gyári beállítása „Ki”. • Miután engedélyezték a biztonsági funkciót, a kivetítő jelszó megadását kéri a felhasználótól, amikor bekapcsolja a kivetítőt. Mind a „Felhasználói Jelszó” és az „Rendszergazda jelszó” elfogadható ebben a párbeszédpanelben. <p>Felhasználói Jelszó</p> <ul style="list-style-type: none"> • Nyomja meg a „ENTER” gombot a „Felhasználói Jelszó” beállításához, illetve módosításához. • Nyomja meg a távvezérlőn lévő számgombokat a jelszó beállításához, majd nyomja meg a „ENTER” gombot a megerősítéshez. • Nyomja meg a ◀ gombot a karakterek törléséhez. • Adja meg a jelszót, amikor megjelenik a „Jelszó megerősítése” üzenet. • A jelszó 4 és 8 karakter közötti hosszúságú legyen. • Ha kijelöli a „Jelszó kérése csak a tápkábel csatlakoztatása után” elemet, a kivetítő a jelszó megadását a kivetítő tápkábelének csatlakoztatása alkalmával mindig kéri fogja. • Ha kijelöli a „Jelszó kérése mindig a kivetítő bekapcsolásakor” elemet, a kivetítő a jelszó megadását a kivetítő bekapcsolása alkalmával mindig kéri fogja. <p>Rendszergazda jelszó</p> <p>Az „Rendszergazda jelszó” használható mind az „Adja meg a rendszergazda jelszót”, mind az „Adja meg a jelszót” párbeszédpanelben.</p> <ul style="list-style-type: none"> • Nyomja meg a „ENTER” gombot a „Rendszergazda jelszó” üzemmód módosításához. • Az „Rendszergazda jelszó” gyári alapbeállítása „1234”. <p>Ha elfelejtette a rendszergazda jelszót, tegye a következőt a rendszergazda jelszó visszanyeréséhez:</p> <ul style="list-style-type: none"> • Egyedi, hatjegyű „Univerzális jelszó” található a Biztonsági kártyára nyomtatva (ellenőrizze, benne van-e a csomagban). Ezt a számjegyekből álló egyedi jelszót a kivetítő mindig elfogadja, akármit is állítottak be Rendszergazda jelszónak. • Ha elveszítette a biztonsági kártyát és a számot, kérjük lépjen kapcsolatba a helyi Acer márkaszervizzel.
-----------	---

	<p>Egyéni kezdőképernyő zárolása Az Egyéni kezdőképernyő zárolása alapértelmezett beállítása „Ki”. Ha az Egyéni kezdőképernyő zárolás „Be” állapotban van, a felhasználók nem tudják módosítani a kezdőképernyőt, így elkerülhető, hogy mások tetszés szerint módosítsák. Válassza az „Ki” elemet a kezdőképernyő kioldásához.</p>
Hálózat	<p>LAN IP/ Mask Az IP-cím és maszk cím azonosítása.</p>
	<p>WiFi IP/Maszk Az IP-cím és maszk cím azonosítása.</p>
	<p>WiFi IP/Maszk Azonosítja a MAC-címet.</p>
	<p>Hálózati ébresztés (készenlét) Ha „Be” értékre állítja, engedélyezheti a hálózati felébredési funkciót, amely a helyi hálózaton keresztül bekapcsolja a kivetítőt, amikor az készenléti állapotban van. A felhasználóknak le kell tölteniük a WOL (wake-on-LAN; WOL) eszközt vagy alkalmazást PC-hez/ mobilkészülékhez, ha használni szeretnék ezt a funkciót.</p>
	<p>DHCP • Be: A kivetítő automatikusan lekér egy IP-címet a hálózaton keresztül. • Ki: Az IP-cím hozzárendelése manuálisan történik. <Megjegyzés> 1. Csak akkor érhető el, ha a DHCP beállítása Ki. Ha a DHCP beállítás Be értékre van állítva, akkor kiszűrítve látható. 2. Nyomja meg az „Enter” gombot, ha azt szeretné, hogy a felhasználók megadhassanak értékeket, és nyomja meg ismét az „Enter” gombot az értékek ideiglenes mentéséhez. 3. Nyomja meg az „Alkalmaz” gombot a LAN-beállítások oldalán lévő összes beállítás mentésének jóváhagyásához. <Megjegyzés> Kiszűrítve látható, ha a LAN nincs csatlakoztatva, és a LAN IP X.X.X.X értéke 0.0.0.0</p>
	<p>LAN visszaállítás LAN visszaállítása.</p>
Visszaállítás	<p>Nyomja meg a „ENTER” gombot és válassza a „Igen” elemet, hogy valamennyi menü paramétereit gyári alaphelyzetbe állítsa vissza.</p>



Megjegyzés: A funkciók típusától függően eltérhetnek.

Kezelés



ECO üzemmód	Válassza az „Be” tételt a kivetítő lámpájának halványításához, ami csökkenti az energiafogyasztást, meghosszabbítja a lámpa élettartamát és csökkenti a működési zajt. Válassza az „Ki” elemet, hogy visszatérjen normál üzemmódba. <Megjegyzés> Az ECO mode kiszűrítve jelenik meg, ha a Lumisense vagy BluelightShield elem beállítása „Be”.
Nagy magasság	Válassza az „Be” lehetőséget a Nagy magasság mód bekapcsolásához. A ventilátorokat ilyenkor maximális sebesség mellett, folyamatosan működteti a kivetítő hatékony hűtése érdekében, ha nagy magasságban használják.
Kikapcsolás mód	<ul style="list-style-type: none"> • Szabvány: megfelelően leállítja a kivetítőt ventilátoros hűtés után. • Azonnali folytatás: folytatja a rendszert, ha a főkapcsoló gombot 2 percen belül újra megnyomják.
Automata kikapcsolás	A kivetítő automatikusan kikapcsol, ha a megadott idő után nincs bemeneti jel. (Az alapértelmezett idő 15 perc.)
Menü idő (mp.)	Válassza ki az OSD menü megjelenítésének idejét. (Az alapértelmezett érték 15 másodperc). Válassza a „Kézikönyv” elemet a főmenü/egy közvetlen gombos menü kézi kikapcsolásához.
Automatikus bekapcsolás	<p>AC bekapcsolása Válassza a „Be” elemet a kivetítő bekapcsolásához, amikor az AC tápcsatlakozó fali konnektorhoz csatlakozik.</p> <p>HDMI-bekapcsolás Válassza ki a „Be” elemet a kivetítő bekapcsolásához, amikor a HDMI-tápcsatlakozó fali konnektorhoz csatlakozik.</p> <p>VGA-bekapcsolás Válassza ki a „Be” elemet a kivetítő bekapcsolásához, amikor a VGA-tápcsatlakozó fali konnektorhoz csatlakozik.</p>
Kezelőpanelzár	<p>Ki Az alapértelmezett beállítás „Ki”.</p> <p>Gyermekzár</p> <ul style="list-style-type: none"> • Engedélyezze a „Gyermekzár” elemet a kivetítő főkapcsoló gombjának letiltásához, ha az készenléti módban van, nehogy gyermekek véletlenül bekapcsolják. (Kikapcsolás után lép érvénybe). • Tiltsa le a „Gyermekzár” elemet ideiglenesen, hogy a kivetítőt gyorsgombbal lehessen bekapcsolni, miközben a kivetítőn lévő főkapcsoló gombot 3 másodpercen át lenyomva tartja. Bekapcsolás után nincs szükség a gombok lezárására. <p>Teljes zárolás</p> <ul style="list-style-type: none"> • Engedélyezze a „Teljes zárolás” elemet a kivetítő összes gombjának lezárásához. (A beállítás elvégzése után lép érvénybe; figyelmeztető üzenet jelenik meg, ha a felhasználó megnyomja a billentyűzet valamelyik gombját.) • A „Teljes zárolás” funkció letiltásához nyomja meg a „ENTER” gombot 7 másodpercig. Ezután a „Vezérlőpultzár” OSD eleme „Ki” állapotba kerül, és nem szükséges visszatérni a következőre: „Teljes zárolás”. • Figyelmeztető üzenet ugrik elő: A „Teljes zárolás” funkció letiltásához nyomja meg a „ENTER” gombot 7 másodpercig, miközben a billentyűzet bármelyik gombját lenyomva tartja „Teljes zárolás” módban.

Lámpainformációk	Lámpa üzemidő A lámpa eddig eltelt használati idejét mutatja (órákban).
	Lámpa emlékeztető Aktiválja ezt a funkciót, hogy a lámpa cseréjére vonatkozó emlékeztető jelenjen meg 30 órával a lámpa élettartamának becsült vége előtt.
	Lámpa visszaállítása Válassza ki az „Igen” elemet, és nyomja meg az „ENTER” gombot, amivel lenullázhatja a lámpa működési idejének számlálóját.
Információ	A kivetítő információinak megjelenítése a képen, pl. Típusnév, Bemeneti forrás, Jeltípus, Megjelenítési mód, Sorozatszám, Szoftververzió és QR-kód.
	QR-kód beolvasása, amely az Acer kivetítő portálját mobiltelefonon keresztül csatlakoztatja. 



Megjegyzés: A funkciók típustól függően eltérhetnek.

Audió

Hangerő	<ul style="list-style-type: none"> Nyomja meg a  gombot a hangerő csökkentéséhez. Nyomja meg a  gombot a hangerő növeléséhez.
Némítás	<ul style="list-style-type: none"> Válassza az „Be” elemet a hangerő némításához. Válassza az „Ki” elemet a hangerő visszaállításához.
Be/kikapcsolás hangerő	Jelölje ki ezt a funkciót az értesítés hangerejének beállításához, amikor a kivetítőt be-/kikapcsolja.



Megjegyzés: A funkciók típustól függően eltérhetnek.

3D

3D	<p>Jelölje ki az „Be” elemet a DLP 3D funkció engedélyezéséhez.</p> <ul style="list-style-type: none"> Be: válassza ezt az elemet, ha DLP 3D-s szemüveget, 120 Hz-es 3D-képes grafikuskártyát és HQFS formátumú fájlt, vagy DVD-t a megfelelő szoftveres lejátszóval használ. Ki: a 3D mód kikapcsolása.
3D formátum	Ha a 3D tartalom nem látható megfelelően, a lehető legjobb eredmény érdekében kiválaszthatja az éppen megtekintett 3D tartalomnak megfelelő 3D formátumot.
24P 3D	A 3D szemüveg kompatibilitásának megfelelően válassza a „96 Hz” vagy „144 Hz” lehetőséget.
3D B/J megfordítás	Ha különálló vagy átfedő képet lát DLP 3D szemüveg viselése közben, elképzelhető, hogy végre kell hajtania az „Megfordítás” funkciót, hogy a lehető legjobb bal/jobbs képszekvenciát alkalmazza a helyes kép érdekében (DLP 3D esetében).
3D figyelmeztető üzenet	<p>Válassza az „Be” lehetőséget a 3D figyelmeztető üzenet megjelenítéséhez.</p> <div style="background-color: black; color: white; padding: 5px; margin-top: 10px;"> <p>Megjegyzés: A 3D megjelenítés most engedélyezve van.</p> <ol style="list-style-type: none"> Kérjük, győződjön meg róla hogy a 3D jelek és a szemüveg megfelelőek-e. Ne feledje kikapcsolni a 3D funkciót, ha nem kíván 3D képeket látni. Ha a 3D megjelenítés nem megfelelő, kérjük próbálkozzon meg a 3D Sync Invert 3D módban a kijelző mód opciók nem elérhetők. </div>



Megjegyzés 1: A megfelelő 3D-s megjelenítéshez a grafikuskártya 3D-s alkalmazásának megfelelő beállítása szükséges.

Megjegyzés 2: Az olyan szoftveres lejátszók, mint a Stereoscopic Player és a DDD TriDef Media Player támogatják a 3D fájlformátumot. Az alábbi weboldalról letöltheti a három lejátszót,

- Stereoscopic Player (Próbaverzió):
http://www.3dtv.at/Downloads/Index_en.aspx

- DDD TriDef Media Player (Próbaverzió):
<http://www.tridef.com/download/TriDef-3-D-Experience-4.0.2.html>

Megjegyzés 3: A „3D B/J megfordítás” funkció kizárólag akkor áll rendelkezésre, ha a 3D opció engedélyezve van.

Megjegyzés 4: Emlékeztető képernyő látható, ha a 3D funkció a kivetítő bekapcsolásakor engedélyezett. A beállításokat a célnak megfelelően válassza meg.

Megjegyzés 5: A WUXGA típus 24P 3D funkciója nem méretezhető át a TI ASIC puffermemória korlátai miatt, és amint 24P 3D (96 Hz vagy 144 Hz) bemenet érzékelhető, a Képarány / HDMI keresési infó. szűrőn jelenik meg, illetve a HIDE (ELREJTÉS) sem támogatott.

Nyelv

Nyelv	<p>A többnyelvű OSD menü kiválasztása. Használja a  gombot a menü kívánt nyelvének kiválasztásához.</p> <ul style="list-style-type: none"> • Nyomja meg az „ENTER” gombot a kiválasztás megerősítéséhez.
-------	--

Függelékek

Hibakeresés

Ha problémát tapasztal az Acer kivetítővel kapcsolatban, forduljon az alábbi hibaelhárítási útmutatóhoz. Ha a probléma továbbra is fennáll, akkor vegye fel a kapcsolatot a helyi viszonteladóval vagy szakszervizzel.

Képproblémák és megoldásaik

#	Probléma	Megoldás
1	Nem jelenik meg kép a vásznon	<ul style="list-style-type: none"> Az „Első lépések” című fejezetben leírt módon csatlakoztatva. Győződjön meg arról, hogy egyik érintkező sem görbült meg, vagy törött el. Ellenőrizze, hogy a kivetítő lámpáját megfelelően szerelték-e be. Lásd a „Lámpacsere” című fejezetet. Győződjön meg arról, hogy eltávolította a lencsevédőt, és a kivetítő bekapcsolt állapotban van.
2	Részleges, gördülő vagy nem megfelelően megjelenített kép (PC esetében (Windows 2000/XP/Vista/Windows 7/Windows 8))	<ul style="list-style-type: none"> Nem megfelelően megjelenített kép esetén: <ul style="list-style-type: none"> Nyissa meg a „Sajátgép” elemet, a „Vezérlőpult” elemet, majd kattintson duplán a „Megjelenítés” ikonra. Jelölje ki a „Beállítások” fület. Győződjön meg arról, hogy a kijelző felbontása nem haladja meg a WUXGA-RB (1920 x 1200) értéket. Kattintson az „Speciális tulajdonságok” gombra. <p>Ha a probléma továbbra is fennáll, módosítsa az Ön által használt monitor megjelenítését, és kövesse az alábbi lépéseket:</p> <ul style="list-style-type: none"> Győződjön meg arról, hogy a felbontás nem haladja meg a WUXGA-RB (1920 x 1200) értéket. Kattintson a „Módosítás” gombra a „Monitor” fülön. Kattintson a „Összes eszköz megjelenítése” elemre. Ezután jelölje ki a „Szabvány monitor típusok” elemet az SP dobozban, és válassza ki a megfelelő felbontást a „Típusok” dobozban. Győződjön meg arról, hogy monitorkijelző felbontása nem haladja meg a WUXGA-RB (1920 x 1200) értéket.

3	Részleges, gördülő vagy nem megfelelően megjelenített kép (Noteszgépek esetében)	<ul style="list-style-type: none"> • Nem megfelelően megjelenített kép esetén: <ul style="list-style-type: none"> • Ismétlje meg a lépéseket a (fenti) 2. elemtől a számítógép felbontásának beállításához. • Nyomja meg a kimeneti beállítások váltása gombot. Példa: [Fn]+[F4], Compaq [Fn]+[F4], Dell [Fn]+[F8], Gateway [Fn]+[F4], IBM [Fn]+[F7], HP [Fn]+[F4], NEC [Fn]+[F3], Toshiba [Fn]+[F5] • Ha nehézséget tapasztal a felbontás módosítása során, illetve amonitor lefagy, indítsa újra az összes készüléket, a kivetítőt is beleértve.
4	A noteszgép képernyője nem jeleníti meg a bemutatót	<ul style="list-style-type: none"> • Ha Microsoft® Windows® alapú noteszgépet használ: Előfordulhat, hogy egyes PC noteszgépek kikapcsolják saját képernyőjüket, amikor egy második megjelenítő eszköz van használatban. Mindegyiknél más-más módon történik a visszakapcsolása. Lásd a számítógép használati útmutatóját további információkért. • Ha Apple® Mac® operációs rendszer alapú noteszgépet használ: A Rendszerbeállítások menüben nyissa meg a Megjelenítés elemet, és jelölje ki a Videó tükrözés tétel „Be” jelölőnégyzetét.
5	A kép instabil vagy villózik	<ul style="list-style-type: none"> • Állítson a „Követés” elemen, hogy korigálja. További információkért forduljon a „Kép” című fejezethez. • Módosítsa a számítógép színmélység beállítását.
6	A képen függőleges villózó sáv van	<ul style="list-style-type: none"> • Használja a „Frekvencia” funkciót a beállításához. További információkért forduljon a „Kép” című fejezethez. • Ellenőrizze és konfigurálja át a grafikus kártya megjelenítési módját, hogy az kompatibilis legyen a kivetítővel.

7	A kép nem éles	<ul style="list-style-type: none"> • Győződjön meg arról, hogy a lencsevédő kupakot eltávolították. • Állítsa a kivetítő lencséjének fókuszgyűrűjén. • Győződjön meg arról, hogy a vetítőlapon a kivetítőtől számítva az előírt 3,3 – 38,8 láb (1,0 – 11,8 méter) (SVGA, X128H/X128/D616D/D616/EV-X65H/EV-X65/V36X/V36XC/AX319/AX319D/DX212/DX212G/BS-112/BS-112E/KX316/KX316B/X1286G/DNX1723/DNX1724 sorozat) / 3,6 – 32,7 láb (1,0 – 10,0 méter) (X138WH/D626D/EV-W65H/V36W/AW319/DX412/BS-312/KW316/DWX1722 sorozat) / 3,3 – 33,6 láb (1,0 – 10,2 méter) (X1623H/D860D/EV-WU80H/V50U/AU540/DX620/BS-520/KU330/DWU1729/H6540BD/E156D/HE-806J/GM532/VH-432/D1P1719 sorozat) / 3,3 – 31,2 láb (1,0 – 9,5 méter) (X168H/D666D/EV-WU65H/V36U/AU319/DX612/BS-512/KU316/DWU1721/H6521BD/E155F/HE-802K/GM512/VH-412/D1P1720 sorozat) / 1,3 – 12,3 láb (0,4 – 3,8 méter) (S1286HN/S1286H/T411DT/T411D/XS-X31HG/XS-X31H/F1286HN/F1286H/SE210L/SE210/DS-110T/DS-110/S1286GH/DNX1712/DNX1713 sorozat) / 1,3 – 11,0 láb (0,4 – 3,4 méter) (S1386WHN/S1386WH/T421DT/T421D/XS-W31HG/XS-W31H/F1386WHN/F1386WH/SE410L/SE410/DS-310T/DS-310/DWX1711/DWX1734 sorozat) közötti távolságon belül van a kivetítőtől. További információkért forduljon a „A kívánt képméret elérése a távolság és a zoom beállításával” című fejezethez.
8	A kép megnyúlik, amikor „szélesvásznú” DVD filmet játszik le	<p>Ha anamorf vagy 16:9 képméretarányú DVD filmet játszik le, az alábbi beállítások módosítására lehet szükség:</p> <ul style="list-style-type: none"> • Ha 4:3 képfarmatúmu DVD filmet játszik le, módosítsa a formátumot 4:3 beállításra a kivetítő OSD menüjében. • Ha a kép még mindig nyújtott, akkor a képméretarányt is be kell állítania. Állítsa a megjelenítési formátumot 16:9 (széles) képméretarányra a DVD-lejátszón. • Ha Letterbox (LBX) képfarmatúmu DVD filmet játszik le, módosítsa a formátumot Letterbox (LBX) beállításra a kivetítő OSD menüjében.
9	A kép túl kicsi vagy túl nagy	<ul style="list-style-type: none"> • Állítsa a kivetítő lencséjének zoom-gyűrűjén. • Helyezze a kivetítőt a vászonhoz közelebb vagy messzebbre. • Nyomja meg a „MENÜ” gombot a távvezérlőn. Lépjen az „Kép --> Képarány” elemre, és próbálkozzon különböző beállításokkal, vagy nyomja meg a „RATIO” gombot a távvezérlőn a beállítások közvetlen elvégzéséhez.
10	A kép oldalai ferdek	<ul style="list-style-type: none"> • Ha lehetséges, helyezze át a kivetítőt úgy, hogy a vászon közepe felé nézzen. • Nyomja meg a „Trapézkorrekció \square / \square” gombot a távvezérlőn, amíg az oldalak függőlegesség nem válnak.
11	A kép fordított	<ul style="list-style-type: none"> • Jelölje ki az OSD menü „Kép --> Kivetítés mód” elemét a vetítés helyzetének módosításához.

12	A LAN/Wi-Fi, USB-megjelenítés forrása azt mutatja, hogy nincs jel	<ul style="list-style-type: none">• Kapcsolja ki, majd kapcsolja be újra a kivetítőt.
13	A kép lefagy, amikor fotó vagy dokumentum van megjelenítve a Multimédiában	<ul style="list-style-type: none">• Kapcsolja ki, majd kapcsolja be újra a kivetítőt.

OSD üzenetek

#	Jelenség	Emlékeztető üzenet
1	Üzenet	<ul style="list-style-type: none"> A ventilátor meghibásodott. – a rendszerventilátor nem működik. <p style="text-align: center;">A ventilátor meghibásodott. A lámpa hamarosan kikapcsolódik.</p> <ul style="list-style-type: none"> A kivetítő túlmelegedett. – a kivetítő meghaladta javasolt üzemi hőmérsékletét, ezért használat előtt hagyni kell kihűlni. Ellenőrizze a következő üzenetet. <p style="text-align: center;">A kivetítő túlhevült, ezért hamarosan kikapcsolódik. Tegye a következőt:</p> <ol style="list-style-type: none"> Ellenőrizze, hogy az üzemi környezeti hőmérséklet 5 és 40 fok között van-e. Ellenőrizze, hogy a szűrő igényel-e tisztítást. Ellenőrizze, nincs-e eltakarva a légbeszívó, illetve kifúvó nyílás. Ellenőrizze, beállt-e a nagy mag. módot, amikor nagy magasságban működik. <p>Ellenőrizze a porszűrőket is, ha beszerelték őket. Ha a porszűrő poros, tisztítsa meg.</p> <ul style="list-style-type: none"> Cserélje ki a lámpát – a lámpa hamarosan eléri hasznos élettartama végét. Hamarosan ki kell cserélnie. <p style="text-align: center;">A lámpa nagyteljesítményű módban hasznos élettartama végéhez közeledik. Tanácsos kicserélni!</p>

Problémák a kivetítővel kapcsolatban

#	Jelenség	Megoldás
1	A kivetítő nem reagál semmilyen kezelőszervre	Ha lehetséges, kapcsolja ki a kivetítőt, majd húzza ki a tápkábelt, és várjon legalább 30 másodpercig, míg újra nem csatlakoztatja.
2	A lámpa kiég, vagy pukkanó hangot ad ki	Amikor a lámpa eléri a hasznos élettartama végét, kiég, ami hangos pukkanással járhat. Ha ez történik, a kivetítő addig nem kapcsolódik be, amíg ki nem cserélik a lámpamodult. A lámpa kicseréléséhez kövesse a „Lámpacsere” című fejezetben felsorolt eljárásokat.

LED- és figyelmeztető üzenetek felsorolása

LED üzenetek

Üzenet	Lamp_LED	Temp_LED	Bekapcsoló LED	
	Vörös	Vörös	Vörös	Kék
Tápfeszültség bemenet	BE-KI villog 100 ms időközönként	BE-KI villog 100 ms időközönként	BE-KI villog 100 ms időközönként	--
Készenlét	--	--	BE	--
Bekapcsoló BE	--	--	--	BE
Lámpa újra	--	--	--	Gyors villogás
Kikapcsolás (hűtés)	--	--	Gyors villogás	--
Bekapcsoló KI (Hűtés vége, Készenléti mód)	--	--	BE	--
Hiba (túlmelegedés miatti meghibásodás)	--	BE	--	BE
Hiba (Ventilátor hiba)	--	Gyors villogás	--	BE
Hiba (lámpa elromlott)	BE	--	--	BE
Hiba (elromlott a színerék)	Gyors villogás	--	--	BE

Lámpacsere

Csavarhúzóval távolítsa el a csavar(oka)t a fedélből, majd húzza ki a lámpát.

A kivetítő saját maga érzékeli a lámpa élettartamát. Figyelmeztető üzenet jelenik meg: **„A lámpa nagyteljesítményű módban hasznos élettartama végéhez közeledik. Tanácsos kicserélni!”** Ha ezt az üzenetet látja, minél hamarabb cserélje ki a lámpát. Az lámpa kicserélése előtt legalább 30 percig hagyja hűlni a vetítőt.



Figyelmeztetés: A lámpa háza forró! Hagyja lehűlni, mielőtt kicserélné a lámpát.

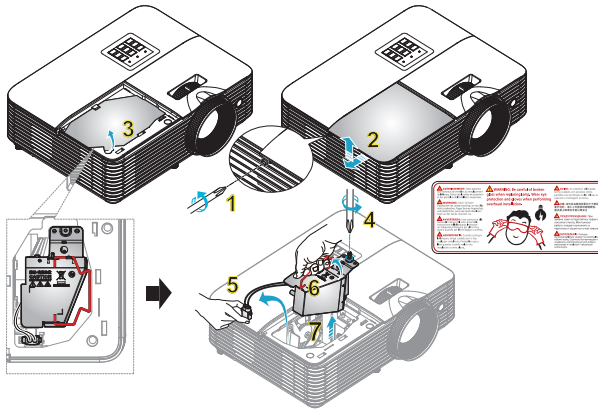

Lámpacsere

Kapcsolja ki a kivetítőt az üzemkapcsoló gomb megnyomásával.

Legalább 30 percig hagyja hűlni a kivetítőt.

Húzza ki a tápkábelt.

- 1 A fedélből távolítsa el a csavart egy csavarhúzó segítségével. (1. ábra)
Csúsztassa el a nyíllal jelzett irányba. (2. ábra)
Tolja fel a fedelet. (3. ábra)
- 2 Távolítsa el a lámpamodult rögzítő csavart. (4. ábra)
Húzza ki a lámpa dugóját. (5. ábra)
Felemelve állítsa fel a kart. (6. ábra)
- 3 Felemelve állítsa fel a kart. A lámpamodult erővel kell kihúzni. (7. ábra)

A lámpamodul visszaszerelésékor új izzót használjon és a fenti lépéseket végezze el fordított sorrendben.



Figyelmeztetés: A személyi sérülés kockázatának csökkentése érdekében ne ejtsék el a lámpamodult, illetve érintsék pusztá kézzel a lámpa izzóját. Az izzó összetörhet, és személyi sérülést okozhat, ha véletlenül elejtik.

Mennyezetre szerelés

Amennyiben a kivetítőt mennyezetre szerelő készlettel kívánja telepíteni, olvassa el az alábbi lépéseket:

- 1 Fúrjon négy lyukat a mennyezet szilárd, statikailag stabil részébe, és rögzítse hozzá a mennyezeti konzolt.

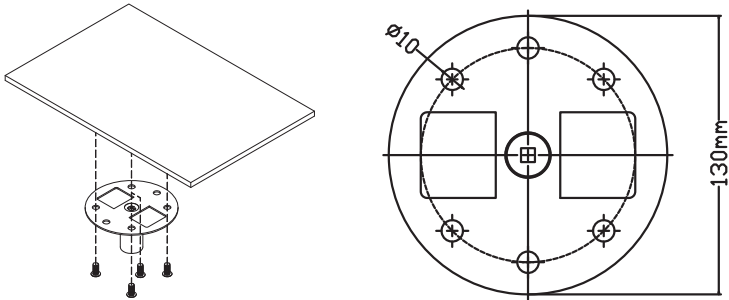

- 2 A hosszúság-kombinációt a tényleges telepítési helynek megfelelően válassza ki. (A CM-01S nem tartalmaz 2. és 3. típust.)

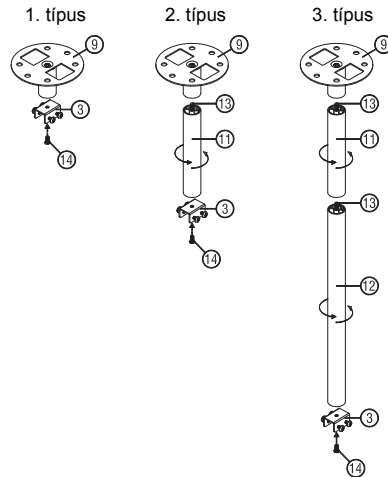

3 1. típus:

Szabványos mérethez három konzolcsavart használjon a kivetítőnek a mennyezeti konzolhoz történő rögzítéséhez.

2. és 3. típus:

Más megoldásként a nagyobb mérethez használja a csúszó bővítést további alátámasztás érdekében.

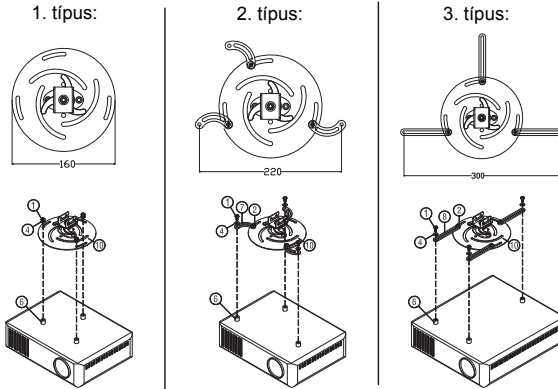

Megjegyzés: Tanácsos elegendő helyet hagyni a konzol és a kivetítő között a megfelelő hőelvezetés érdekében.

4 Csatlakoztassa a főegység-csatlakozót a kivetítő konzoljához (1. ábra), majd rögzítsen négy csavart (2. ábra).

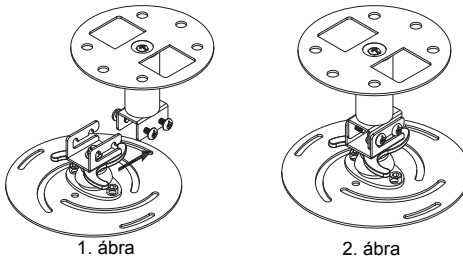

- 5 Szükség szerint állítsa be a kivetítő szögét és helyzetét.

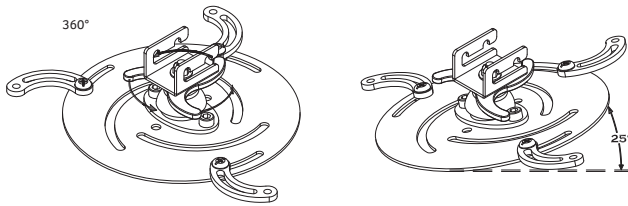

„B” típusú csavar		Alátét típus	
Átmérő (mm)	Hosszúság (mm)	Nagy	Kicsi
4	25	V	V

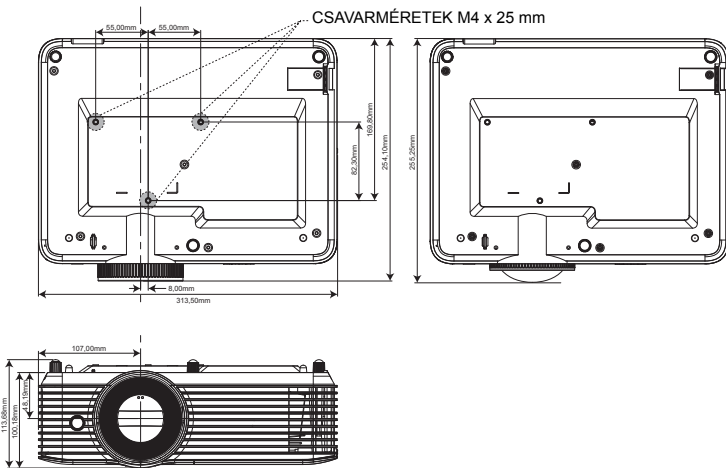

Műszaki adatok

Az alább felsorolt műszaki adatok előzetes értesítés nélkül megváltozhatnak. A végleges műszaki adatokat lásd az Acer kiadott marketing-specifikációiban.

Kivetítő rendszer	DLP®
Felbontás	<ul style="list-style-type: none"> • X118/X118AH/X118H/X1186G/D606/D606B/D606D/EV-S65/EV-S65A/EV-S65H/V36S/V36SB/V36SC/V16S/AS319/AS319D/AS309/AS319E/DX112/DX112C/DX112G/BS-012/BS-012E/BS-012K/KS316/KS316AK/KS316B/DSV1725/DSV1726/DSV1727 sorozat: 800x600 SVGA felbontás • X128H/X128/S1286HN/S1286H/D616D/D616/T411DT/T411D/EV-X65H/EV-X65/XS-X31HG/XS-X31H/V36X/V36XC/F1286HN/F1286H/AX319/AX319D/SE210L/SE210/DX212/DX212G/DS-110T/DS-110/BS-112/BS-112E/S1286GH/KX316/KX316B/X1286G/DNX1723/DNX1724/DNX1712/DNX1713 sorozat: 1024x768 XGA felbontás • X138WH/S1386WHN/S1386WH/D626D/T421DT/T421D/EV-W65H/XS-W31HG/XS-W31H/V36W/F1386WHN/F1386WH/AW319/SE410L/SE410/DX412/DS-310T/DS-310/BS-312/KW316/DWX1722/DWX1711/DWX1734 sorozat: 1280x800 WXGA felbontás • H6540BD/H6521BD/X168H/X1623H/E156D/E155F/D666D/D860D/HE-806J/HE-802K/EV-WU65H/EV-WU80H/GM532/GM512/V36U/V50U/VH-432/VH-412/AU319/AU540/DX612/DX620/BS-512/BS-520/KU316/KU330/D1P1719/D1P1720/DWU1721/DWU1729 sorozat: WUXGA felbontás • Maximális: UXGA (1600 x 1200), WSXGA+ (1680 x 1050), 1080p (1920 x 1080), WUXGA-RB (1920 x 1200)
Számítógépekkel való kompatibilitás	IBM PC és azzal kompatibilis, Apple Macintosh, iMac és VESA szabványok: SXGA, XGA, VGA, SVGA, SXGA+, WXGA, WXGA+, WSXGA+
Videó kompatibilitás	NTSC (3,58/4,43), PAL (B/D/G/H/I/M/N), SECAM (B/D/G/K/K1/L), HDTV (720p, 1080i, 1080p), EDTV (480p, 576p), SDTV (480i, 576i)
Képarány	Auto, Teljes, 4:3, 16:9, L.Box
Megjeleníthető színek száma	1,07 milliárd szín

Optikai zoom-arány

- S1386WHN/S1386WH/S1286HN/S1286H/T421DT/T421D/T411DT/T411D/XS-W31HG/XS-W31H/XS-X31HG/XS-X31H/F1386WHN/F1386WH/F1286HN/F1286H/SE410L/SE410/SE210L/SE210/DS-310T/DS-310/DS-110T/DS-110/S1286GH/DWX1711/DWX1734/DNX1712/DNX1713 sorozat: 1,0X
- H6521BD/X168H/X138WH/X128H/X128/X118H/X118AH/X118E/155F/D666D/D626D/D616D/D616/D606D/D606B/D606/HE-802K/EV-WU65H/EV-W65H/EV-X65H/EV-X65/EV-S65H/EV-S65A/EV-S65/GM512/V36U/V36W/V36X/V36XC/V36S/V36SB/V36SC/V16S/VH-412/AU319/AW319/AX319/AX319D/AS319/AS319E/AS319D/AS309/DX612/DX412/DX212/DX212G/DX112/DX112C/DX112G/BS-512/BS-312/BS-112/BS-112E/BS-012/BS-012K/BS-012E/KU316/KW316/KX316/KX316B/KS316/KS316A/KS316B/X1286G/X1186G/D1P1720/DWU1721/DWX1722/DNX1723/DNX1724/DSV1725/DSV1726/DSV1727 sorozat: 1,1X
- X1623H/D860D/EV-WU80H/V50U/AU540/DX620/BS-520/KU330/DWU1729/H6540BD/E156D/HE-806J/GM532/VH-432/D1P1719 sorozat: 1,3X

Vetítőtávolság

- X128H/X128/X118H/X118AH/X118H/D616D/D616/D606/D606B/D606D/EV-X65H/EV-X65/EV-S65/EV-S65A/EV-S65H/V36X/V36XC/V36S/V36SB/V36SC/V16S/AX319/AX319D/AS319/AS319D/AS309/AS319E/DX212/DX212G/DX112/DX112C/DX112G/BS-112/BS-112E/BS-012/BS-012E/BS-012K/KX316/KX316B/KS316/KS316A/KS316B/X1286G/X1186G/DNX1723/DNX1724/DSV1725/DSV1726/DSV1727 sorozat: 1,94 ~ 2,16 (51"@2m)
- X138WH/D626D/EV-W65H/V36W/AW319/DX412/BS-312/KW316/DWX1722 sorozat: 1,54 ~ 1,72 (60"@2m)
- X1623H/D860D/EV-WU80H/V50U/AU540/DX620/BS-520/KU330/DWU1729/H6540BD/E156D/HE-806J/GM532/VH-432/D1P1719 sorozat: 1,58 ~ 2,06 (59"@2m)
- X168H/D666D/EV-WU65H/V36U/AU319/DX612/BS-512/KU316/DWU1721/H6521BD/E155F/HE-802K/GM512/VH-412/D1P1720 sorozat: 1,47 ~ 1,62 (63"@2m)
- S1286HN/S1286H/T411DT/T411D/XS-X31HG/XS-X31H/F1286HN/F1286H/SE210L/SE210/DS-110T/DS-110/S1286GH/DNX1712/DNX1713 sorozat: 0,617 (100"@1,25m)
- S1386WHN/S1386WH/T421DT/T421D/XS-W31HG/XS-W31H/F1386WHN/F1386WH/SE410L/SE410/DS-310T/DS-310/DWX1711/DWX1734 sorozat: 0,521 (100"@1,12m)

Vetítőlencse

- X128H/X128/X118/X118AH/X118H/D616D/D616/D606/D606B/D606D/EV-X65H/EV-X65/EV-S65/EV-S65A/EV-S65H/V36X/V36XC/V36S/V36SB/V36SC/V16S/AX319/AX319D/AS319/AS319D/AS309/AS319E/DX212/DX212G/DX112/DX112C/DX112G/BS-112/BS-112E/BS-012/BS-012E/BS-012K/KX316/KX316B/KS316/KS316AK/KS316B/X1286G/X1186G/DNX1723/DNX1724/DSV1725/DSV1726/DSV1727 sorozat:
F = 2,41 ~ 2,53,
f = 21,85mm ~ 24,01mm,
Kézi zoom és fókus
 - X138WH/D626D/EV-W65H/V36W/AW319/DX412/BS-312/KW316/DWX1722 sorozat:
F = 2,41 ~ 2,53,
f = 21,85mm ~ 24,00mm,
Kézi zoom és fókus
 - X1623H/D860D/EV-WU80H/V50U/AU540/DX620/BS-520/KU330/DWU1729/H6540BD/E156D/HE-806J/GM532/VH-432/D1P1719 sorozat:
F = 2,37 ~ 2,78,
f = 16,91mm ~ 21,60mm,
Kézi zoom és fókus
 - X168H/D666D/EV-WU65H/V36U/AU319/DX612/BS-512/KU316/DWU1721/H6521BD/E155F/HE-802K/GM512/VH-412/D1P1720 sorozat:
F = 2,1~2,31,
f = 15,59mm ~ 17,14mm,
Kézi zoom és fókus
 - S1286HN/S1286H/T411DT/T411D/XS-X31HG/XS-X31H/F1286HN/F1286H/SE210L/SE210/DS-110T/DS-110/S1286GH/DNX1712/DNX1713 sorozat:
F = 2,7,
f = 7,15mm,
Kézi fókus
 - S1386WHN/S1386WH/T421DT/T421D/XS-W31HG/XS-W31H/F1386WHN/F1386WH/SE410L/SE410/DS-310T/DS-310/DWX1711/DWX1734 sorozat:
F = 2,8,
f = 7,51mm,
Kézi fókus
-

Vetítővászon mérete (általosan mérvé)

- X128H/X128/X118/X118AH/X118H/D616D/D616/D606/D606B/D606D/EV-X65H/EV-X65/EV-S65/EV-S65A/EV-S65H/V36X/V36XC/V36S/V36SB/V36SC/V16S/AX319/AX319D/AS319/AS319D/AS309/AS319E/DX212/DX212G/DX112/DX112C/DX112G/BS-112/BS-112E/BS-012/BS-012E/BS-012K/KX316/KX316B/KS316/KS316AK/KS316B/X1286G/X1186G/DNX1723/DNX1724/DSV1725/DSV1726/DSV1727 sorozat:
23" ~ 300" (58cm ~ 762cm)
- X138WH/D626D/EV-W65H/V36W/AW319/DX412/BS-312/KW316/DWX1722 sorozat:
30" ~ 300" (75cm ~ 762cm)
- X1623H/D860D/EV-WU80H/V50U/AU540/DX620/BS-520/KU330/DWU1729/H6540BD/E156D/HE-806J/GM532/VH-432/D1P1719 sorozat:
27" ~ 300" (69cm ~ 762cm)
- X168H/D666D/EV-WU65H/V36U/AU319/DX612/BS-512/KU316/DWU1721/H6521BD/E155F/HE-802K/GM512/VH-412/D1P1720 sorozat:
29" ~ 300" (73cm ~ 762cm)
- S1286HN/S1286H/T411DT/T411D/XS-X31HG/XS-X31H/F1286HN/F1286H/SE210L/SE210/DS-110T/DS-110/S1286GH/DNX1712/DNX1713 sorozat:
32" ~ 300" (81cm ~ 762cm)
- S1386WHN/S1386WH/T421DT/T421D/XS-W31HG/XS-W31H/F1386WHN/F1386WH/SE410L/SE410/DS-310T/DS-310/DWX1711/DWX1734 sorozat:
36" ~ 300" (91cm ~ 762cm)

Vetítési távolság

- X128H/X128/X118/X118AH/X118H/D616D/D616/D606/D606B/D606D/EV-X65H/EV-X65/EV-S65/EV-S65A/EV-S65H/V36X/V36XC/V36S/V36SB/V36SC/V16S/AX319/AX319D/AS319/AS319D/AS309/AS319E/DX212/DX212G/DX112/DX112C/DX112G/BS-112/BS-112E/BS-012/BS-012E/BS-012K/KX316/KX316B/KS316/KS316AK/KS316B/X1286G/X1186G/DNX1723/DNX1724/DSV1725/DSV1726/DSV1727 sorozat:
1,0m ~ 11,8m (3,3' ~ 38,8')
- X138WH/D626D/EV-W65H/V36W/AW319/DX412/BS-312/KW316/DWX1722 sorozat:
1,1m ~ 10m (3,6' ~ 32,7')
- X1623H/D860D/EV-WU80H/V50U/AU540/DX620/BS-520/KU330/DWU1729/H6540BD/E156D/HE-806J/GM532/VH-432/D1P1719 sorozat:
1,0m ~ 10,2m (3,3' ~ 33,6')
- X168H/D666D/EV-WU65H/V36U/AU319/DX612/BS-512/KU316/DWU1721/H6521BD/E155F/HE-802K/GM512/VH-412/D1P1720 sorozat:
1,0m ~ 9,5m (3,3' ~ 31,2')
- S1286HN/S1286H/T411DT/T411D/XS-X31HG/XS-X31H/F1286HN/F1286H/SE210L/SE210/DS-110T/DS-110/S1286GH/DNX1712/DNX1713 sorozat:
0,4m ~ 3,8m (1,3' ~ 12,3')
- S1386WHN/S1386WH/T421DT/T421D/XS-W31HG/XS-W31H/F1386WHN/F1386WH/SE410L/SE410/DS-310T/DS-310/DWX1711/DWX1734 sorozat:
0,4m ~ 3,4m (1,3' ~ 11,0')

Vízszintes pásztázási sebesség	15 - 100 kHz
Függőleges pásztázási sebesség	24 - 120 Hz
Lámpa típusa	<ul style="list-style-type: none"> • X138WH/X128H/X128/X118H/X118AH/X118/D626D/D616D/D616/D606D/D606B/D606/EV-W65H/EV-X65H/EV-X65/EV-S65H/EV-S65A/EV-S65/V36W/V36X/V36XC/V36S/V36SB/V36SC/V16S/AW319/AX319/AX319D/AS319/AS319E/AS319D/AS309/DX412/DX212/DX212G/DX112C/DX112C/DX112G/BS-312/BS-112/BS-112E/BS-012/BS-012K/BS-012E/KW316/KX316/KX316B/KS316/KS316A/KS316B/X1286G/X1186G/DWX1722/DNX1723/DNX1724/DSV1725/DSV1726/DSV1727 sorozat: 203 W-os, felhasználó által cserélhető lámpa • H6540BD/H6521BD/X1623HX168H/E156D/E155F/D860D/D666D/HE-806J/HE-802K/EV-WU80H/EV-WU65H/GM532/GM512/V50U/V36U/VH-432/VH-412/AU540/AU319/DX620/DX612/BS-520/BS-512/KU330/KU316/D1P1719/D1P1720/DWU1729/DWU1721 sorozat: 250 W-os, felhasználó által cserélhető lámpa • S1386WHN/S1386WH/S1286HN/S1286H/T421DT/T421D/T411DT/T411D/XS-W31HG/XS-W31H/XS-X31HG/XS-X31H/F1386WHN/F1286HN/F1286H/SE410L/SE410/SE210L/SE210/DS-310T/DS-310/DS-110T/DS-110/S1286GH/DWX1711/DWX1734/DNX1712/DNX1713 sorozat: 220 W-os, felhasználó által cserélhető lámpa
Audió	<ul style="list-style-type: none"> • H6521BD/X168H/X138WH/X128H/X128/X118H/X118AH/X118/E155F/D666D/D626D/D616D/D616/D606D/D606B/D606/HE-802K/EV-WU65H/EV-W65H/EV-X65H/EV-X65/EV-S65H/EV-S65A/EV-S65/GM512/V36U/V36W/V36X/V36XC/V36S/V36SB/V36SC/V16S/VH-412/AU319/AW319/AX319/AX319D/AS319/AS319E/AS319D/AS309/DX612/DX412/DX212/DX212G/DX112C/DX112C/DX112G/BS-512/BS-312/BS-112/BS-112E/BS-012/BS-012K/BS-012E/KU316/KW316/KX316/KX316B/KS316/KS316A/KS316B/X1286G/X1186G/D1P1720/DWU1721/DWX1722/DNX1723/DNX1724/DSV1725/DSV1726/DSV1727 sorozat: Belső hangszóró 3 W x 1 kimenettel • X1623H/D860D/EV-WU80H/V50U/AU540/DX620/BS-520/KU330/DWU1729/H6540BD/E156D/HE-806J/GM532/VH-432/D1P1719/S1286GH sorozat: Belső hangszóró 10 W x 1 kimenettel • S1386WHN/S1386WH/S1286HN/S1286H/T421DT/T421D/T411DT/T411D/XS-W31HG/XS-W31H/XS-X31HG/XS-X31H/F1386WHN/F1386WH/F1286HN/F1286H/SE410L/SE410/SE210L/SE210/DS-310T/DS-310/DS-110T/DS-110/DWX1711/DWX1734/DNX1712/DNX1713 sorozat: Belső hangszóró 16 W x 1 kimenettel

Tömeg

- X138WH/X128H/X128/X118H/X118AH/X118/D626D/D616D/D616/D606D/D606B/D606/EV-W65H/EV-X65H/EV-X65/EV-S65H/EV-S65A/EV-S65/V36W/V36X/V36XC/V36S/V36SB/V36SC/V16S/AW319/AX319/AX319D/AS319/AS319E/AS319D/AS309/DX412/DX212/DX212G/DX112/DX112C/DX112G/BS-312/BS-112/BS-112E/BS-012/BS-012K/BS-012E/KW316/KX316/KX316B/KS316/KS316A/KS316B/X1286G/X1186G/DWX1722/DNX1723/DNX1724/DSV1725/DSV1726/DSV1727 sorozat: 2,7 kg (5,95 lbs)
- X1623H/D860D/EV-WU80H/V50U/AU540/DX620/BS-520/KU330/DWU1729/H6540BD/E156D/HE-806J/GM532/VH-432/D1P1719 sorozat: 3,1 kg (6,83 lbs)
- X168H/D666D/EV-WU65H/V36U/AU319/DX612/BS-512/KU316/DWU1721/H6521BD/E155F/HE-802K/GM512/VH-412/D1P1720 sorozat: 2,8 kg (6,17 lbs)
- S1386WHN/S1386WH/S1286HN/S1286H/T421DT/T421D/T411DT/T411D/XS-W31HG/XS-W31H/XS-X31HG/XS-X31H/F1386WHN/F1386WH/F1286HN/F1286H/SE410L/SE410/SE210L/SE210/DS-310T/DS-310/DS-110T/DS-110/S1286GH/DWX1711/DWX1734/DNX1712/DNX1713 sorozat: 3,1 kg (6,83 lbs)

Méreték (széles x mély x magas)
(lábakkal)

- X138WH/X128H/X128/X118H/X118AH/X118/D626D/D616D/D616/D606D/D606B/D606/EV-W65H/EV-X65H/EV-X65/EV-S65H/EV-S65A/EV-S65/V36W/V36X/V36XC/V36S/V36SB/V36SC/V16S/AW319/AX319/AX319D/AS319/AS319E/AS319D/AS309/DX412/DX212/DX212G/DX112/DX112C/DX112G/BS-312/BS-112/BS-112E/BS-012/BS-012K/BS-012E/KW316/KX316/KX316B/KS316/KS316A/KS316B/X1286G/X1186G/DWX1722/DNX1723/DNX1724/DSV1725/DSV1726/DSV1727 sorozat: 313mm x 240mm x 113,7mm (12,3" x 9,4" x 4,5")
- H6540BD/H6521BD/X1623HX168H/E156D/E155F/D860D/D666D/HE-806J/HE-802K/EV-WU80H/EV-WU65H/GM532/GM512/V50U/V36U/VH-432/VH-412/AU540/AU319/DX620/DX612/BS-520/BS-512/KU330/KU316/D1P1719/D1P1720/DWU1729/DWU1721 sorozat: 313mm x 240mm x 110,7mm (12,3" x 9,4" x 4,3")
- S1386WHN/S1386WH/S1286HN/S1286H/T421DT/T421D/T411DT/T411D/XS-W31HG/XS-W31H/XS-X31HG/XS-X31H/F1386WHN/F1386WH/F1286HN/F1286H/SE410L/SE410/SE210L/SE210/DS-310T/DS-310/DS-110T/DS-110/S1286GH/DWX1711/DWX1734/DNX1712/DNX1713 sorozat: 313mm x 255,3mm x 113,7mm (12,3" x 10,0" x 4,5")

Digitális zoom

2X

Áramellátás

AC bemenet 100 - 240 V automatikusan átkapcsoló tápegység

Energiafogyasztás

- X138WH/X128H/X128/X118H/X118AH/X118/D626D/D616D/D616/D606D/D606B/D606/EV-W65H/EV-X65H/EV-X65/EV-S65H/EV-S65A/EV-S65/V36W/V36X/V36XC/V36S/V36SB/V36SC/V16S/AW319/AX319/AX319D/AS319/AS319E/AS319D/AS309/DX412/DX212/DX212G/DX112/DX112C/DX112G/BS-312/BS-112/BS-112E/BS-012/BS-012K/BS-012E/KW316/KX316/KX316B/KS316/KS316A/KS316B/X1286G/X1186G/DWX1722/DNX1723/DNX1724/DSV1725/DSV1726/DSV1727 sorozat:
Normál mód: 240 W \pm 10% @ 110 V AC mellett
ÖKO mód: 195 W \pm 10% 110 V AC mellett
Készenléti mód < 0,5 W
- H6540BD/H6521BD/X1623HX168H/E156D/E155F/D860D/D666D/HE-806J/HE-802K/EV-WU80H/EV-WU65H/GM532/GM512/V50U/V36U/VH-432/VH-412/AU540/AU319/DX620/DX612/BS-520/BS-512/KU330/KU316/D1P1719/D1P1720/DWU1729/DWU1721 sorozat:
Normál mód: 300 W \pm 10% @ 110V AC mellett
ÖKO mód: 210 W \pm 10% 110 V AC mellett
Készenléti mód < 0,5 W
- S1386WHN/S1386WH/S1286HN/S1286H/T421DT/T421D/T411DT/T411D/XS-W31HG/XS-W31H/XS-X31HG/XS-X31H/F1386WHN/F1386WH/F1286HN/F1286H/SE410L/SE410/SE210L/SE210/DS-310T/DS-310/DS-110T/DS-110/S1286GH/DWX1711/DWX1734/DNX1712/DNX1713 sorozat:
Normál mód: 270 W \pm 10% @ 110V AC mellett
ÖKO mód: 210 W \pm 10% 110 V AC mellett
Készenléti mód < 0,5 W

 Üzemi hőmérséklet

0°C – 40°C / 32°F – 104°F

Az alapsomag tartalma

- Hálózati tápkábel x1
 - HDMI-kábel x1 (opcionális)
 - VGA-kábel x 1 (opcionális)
 - Távvezérlő x 1
 - AAA elem x2 (a távvezérlőhöz) (opcionális)
 - Felhasználói kézikönyv (kivetítő) (CD-ROM) x 1
 - Felhasználói kézikönyv (Multimédia/Vezeték nélküli funkció) (CD-ROM) x 1 (opcionális)
 - Gyors üzembe helyezési útmutató (kivetítő) x 1
 - Gyors üzembe helyezési útmutató (Multimédia/Vezeték nélküli funkció) x 1 (opcionális)
 - Biztonsági kártya x1 (opcionális)
 - Hordtáska x 1 (opcionális)
-

I/O csatlakozók	S1386WH/ S1286H/ T421D/ T411D/ XS-W31H/ XS-X31H/ F1386WH/ F1286H/ SE410/ SE210/ DS-310/ DS-110/ S1286GH/ DWX1734/ DNX1713	S1386WHN/ S1286HN/ T421DT/ T411DT/ XS-W31HG/ XS-X31HG/ F1386WHN/ F1286HN/ SE410L/ SE210L/ DS-310T/ DS-110T/ DWX1711/ DNX1712	X128/ X118/ D616/ D606/ EV-X65/ EV-S65/ V36XC/ V36SC/ V16S/ AX319D/ AS319D/ AS309/ DX212G/ DX112G/ BS-112E/ BS-012E/ KX316B/ KS316B/ X1286G/ X1186G/ DNX1724/ DSV1727	X128H/ D616D/ EV-X65H/ V36X/ AX319/ DX212/ BS-112/ KX316/ DNX1723	X118AH/ D606B/ EV-S65A/ V36SB/ AS319E/ DX112C/ BS-012K/ KS316A/ DSV1726	H6521BD/ X168H/ X138WH/ X118H/ E155F/ D666D/ D626D/ D606D/ HE-802K/ EV-WU65H/ EV-W65H/ EV-S65H/ GM512/ V36U/ V36W/ V36S/ VH-412/ AU319/ AW319/ AS319/ DX612/ DX412/ DX112/ BS-512/ BS-312/ BS-012/ KU316/ KW316/ KS316/ D1P1720/ DWU1721/ DWX1722/ DSV1725	H6540BD/ E156D/ HE-806J/ GM532/ VH-432/ D1P1719/ X1623H/ D860D/ EV-WU80H/ V50U/ AU540/ DX620/ BS-520/ KU330/ DWU1729
Tápegység-csatlakozóaljzat	V	V	V	V	V	V	V
VGA IN	V	X	V	V	X	V	V
HDMI	V	X	X	V	V	V	X
HDMI2	X	X	X	X	X	X	V
HDMI 1/MHL	X	X	X	X	X	X	V
Kompozit videó	V	V	X	V	X	V	V
RS232	V	V	X	X (*)	X	X	V
3,5 mm-es audió bemeneti jack aljzat	V	V	X	V	X	V	V
3,5 mm-es audió kimeneti jack-aljzat	V	V	X	X	X	X	V
5V DC kimenet	V	X	V	V	V	V	V
HDMI 1	X	V	X	X	X	X	X
HDMI 2/MHL	X	V	X	X	X	X	X
VGA IN 1	X	V	X	X	X	X	X
VGA IN 2	X	V	X	X	X	X	X

I/O csatlakozók	S1386WH/ S1286H/ T421D/ T411D/ XS-W31H/ XS-X31H/ F1386WH/ F1286H/ SE410/ SE210/ DS-310/ DS-110/ S1286GH/ DWX1734/ DNX1713	S1386WHN/ S1286HN/ T421DT/ T411DT/ XS-W31HG/ XS-X31HG/ F1386WHN/ F1286HN/ SE410L/ SE210L/ DS-310T/ DS-110T/ DWX1711/ DNX1712	X128/ X118/ D616/ D606/ EV-X65/ EV-S65/ V36XC/ V36SC/ V16S/ AX319D/ AS319D/ AS309/ DX212G/ DX112G/ BS-112E/ BS-012E/ KX316B/ KS316B/ X1286G/ X1186G/ DNX1724/ DSV1727	X128H/ D616D/ EV-X65H/ V36X/ AX319/ DX212/ BS-112/ KX316/ DNX1723	X118AH/ D606B/ EV-S65A/ V36SB/ AS319E/ BS-012K/ KS316A/ DSV1726	H6521BD/ X168H/ X138WH/ X118H/ E155F/ D666D/ D626D/ D606D/ HE-802K/ EV-WU65H/ EV-W65H/ EV-S65H/ GM512/ V36U/ V36W/ V36S/ VH-412/ AU319/ AW319/ AS319/ DX612/ DX412/ DX112/ BS-512/ BS-312/ BS-012/ KU316/ KW316/ KS316/ D1P1720/ DWU1721/ DWX1722/ DSV1725	H6540BD/ E156D/ HE-806J/ GM532/ VH-432/ D1P1719/ X1623H/ D860D/ EV-WU80H/ V50U/ AU540/ DX620/ BS-520/ KU330/ DWU1729
RJ45 LAN bemenet	X	V	X	X	X	X	X
VGA kimenet	V	V	X	X	X	X	X
USB A1 (vezeték nélküli hardverkulcs)	X	V	X	X	X	X	X
USB A2 (5 V DC kimenet)	X	V	X	X	X	X	X



Megjegyzés 1: A konstrukció és a műszaki adatok előzetes bejelentés nélkül változhatnak.

Megjegyzés 2: * A funkciók típusától függően eltérhetnek.

Kompatibilis üzemmódok

A. VGA analóg

1 VGA analóg – PC jel

Üzemmódok	Felbontás	F. frekvencia [Hz]	V. frekvencia [KHz]
VGA	640x480	60	31,5
	640x480	72	37,9
	640x480	75	37,5
	640x480	85	43,3
	640x480	120	61,9
SVGA	800x600	56	35,1
	800x600	60	37,9
	800x600	72	48,1
	800x600	75	46,9
	800x600	85	53,7
XGA	800x600	120	77,4
	1024x768	60	48,4
	1024x768	70	56,5
	1024x768	75	60,0
	1024x768	85	68,7
SXGA	1024x768	120	99,0
	1152x864	70	63,8
	1152x864	75	67,5
	1152x864	85	77,1
	1280x1024	60	64,0
	1280x1024	72	77,0
	1280x1024	75	80,0
QuadVGA	1280x1024	85	91,1
	1280x960	60	60,0
SXGA+	1280x960	75	75,2
	1400x1050	60	65,3
UXGA	1600x1200	60	75,0
PowerBook G4	640x480	60	31,4
PowerBook G4	640x480	66,6(67)	34,9
PowerBook G4	800x600	60	37,9
PowerBook G4	1024x768	60	48,4
PowerBook G4	1152x870	75	68,7
PowerBook G4	1280x960	75	75,0
i Mac DV(G3)	1024x768	75	60,0

2 VGA analóg – Kibővített szélesképernyős időzítés

Üzem módok	Felbontás	F. frekvencia [Hz]	V. frekvencia [KHz]
WXGA	1280x768	60	47,8
	1280x768	75	60,3
	1280x768	85	68,6
	1280x720	60	44,8
	1280x720	120	92,9
	1280x800	60	49,6
	1280x800	119,909	101,6
	1920x1200	60	74
WSXGA+	1440x900	60	59,9
	1680x1050	60	65,3
	1920x1080 (1080P)	60	67,5
	1366x768	60	47,7
WUXGA	1920x1200-RB	59,94	74,04

3 VGA analóg – Komponens jel

Üzem módok	Felbontás	F. frekvencia [Hz]	V. frekvencia [KHz]
480i	720x480 (1440x480)	59,94 (29,97)	15,7
576i	720x576 (1440x576)	50 (25)	15,6
480p	720x480	59,94	31,5
576p	720x576	50	31,3
720p	1280x720	60	45,0
720p	1280x720	50	37,5
1080i	1920x1080	60 (30)	33,8
1080i	1920x1080	50 (25)	28,1
1080p	1920x1080	23,97/24	27,0
1080p	1920x1080	60	67,5
1080p	1920x1080	50	56,3

B. HDMI Digitális

1 HDMI - PC jel

Üzem módok	Felbontás	F. frekvencia [Hz]	V. frekvencia [KHz]
VGA	640x480	60	31,5
	640x480	72	37,9
	640x480	75	37,5
	640x480	85	43,3

	640x480	120	61,9
SVGA	800x600	56	35,1
	800x600	60	37,9
	800x600	72	48,1
	800x600	75	46,9
	800x600	85	53,7
	800x600	120	77,4
XGA	1024x768	60	48,4
	1024x768	70	56,5
	1024x768	75	60,0
	1024x768	85	68,7
	1024x768	120	99,0
SXGA	1152x864	70	63,8
	1152x864	75	67,5
	1152x864	85	77,1
	1280X1024	60	64,0
	1280X1024	72	77,0
	1280X1024	75	80,0
	1280X1024	85	91,1
QuadVGA	1280x960	60	60,0
	1280x960	75	75,2
SXGA+	1400x1050	60	65,3
UXGA	1600x1200	60	75,0
PowerBook G4	640x480	60	31,4
PowerBook G4	640x480	66,6(67)	34,9
PowerBook G4	800x600	60	37,9
PowerBook G4	1024x768	60	48,4
PowerBook G4	1152x870	75	68,7
PowerBook G4	1280x960	75	75,0
i Mac DV(G3)	1024x768	75	60,0

2 HDMI – Kibővített széles képernyős időzítés

Üzem módok	Felbontás	F. frekvencia [Hz]	V. frekvencia [KHz]
WXGA	1280x768	60	47,8
	1280x768	75	60,3
	1280x768	85	68,6
	1280x720	60	44,8
	1280x720	120	92,9
	1280x800	60	49,6
	1280x800-RB	119,909	101,6
	1440x900	60	59,9

	1920x1200	60	74
WSXGA+	1680x1050	60	65,3
	1920x1080 (1080P)	60	67,5
	1366x768	60	47,7
WUXGA	1920x1200-RB	59,94	74,04

3 HDMI - Videojel

Üzem módok	Felbontás	F. frekvencia [Hz]	V. frekvencia [KHz]
480i	720x480 (1440x480)	59,94 (29,97)	15,7
576i	720x576 (1440x576)	50 (25)	15,6
480p	720x480	59,94	31,5
576p	720x576	50	31,3
720p	1280x720	60	45,0
720p	1280x720	50	37,5
1080i	1920x1080	60 (30)	33,8
1080i	1920x1080	50 (25)	28,1
1080p	1920x1080	23,97/24	27,0
1080p	1920x1080	60	67,5
1080p	1920x1080	50	56,3
1080p	1920x1200-RB	59,94	74,04

4 HDMI - 1.4a 3D Időzítés

Üzem módok	Felbontás	F. frekvencia [Hz]	V. frekvencia [KHz]
720p (Képkocka-tömörítés)	1280 x 720	50	37,5
720p (Képkocka-tömörítés)	1280 x 720	60	45,0
1080p (Képkocka-tömörítés)	1920 x 1080	24	27,0
720p (Képkocka-tömörítés)	1280 x 720	50	37,5
720p (Képkocka-tömörítés)	1280 x 720	60	45,0
1080i (Fent és lent)	1920 x 1080	50 (25)	28,1
1080i (Fent és lent)	1920 x 1080	60 (30)	33,8
1080p (Fent és lent)	1920 x 1080	24	27,0
1080p (Fent és lent)	1920 x 1080	50	56,3
1080p (Fent és lent)	1920 x 1080	60	67,5
720p (Egymás melletti félkép)	1280 x 720	60	45,0
1080i (Egymás melletti félkép)	1920 x 1080	50 (25)	28,1
1080i (Egymás melletti félkép)	1920 x 1080	60 (30)	33,8

1080p (Egymás melletti félkép)	1920 x 1080	50	56,3
1080p (Egymás melletti félkép)	1920 x 1080	60	67,5
A monitor megjelenítési tartománya grafikai forrás esetében	Vízszintes pásztázási sebesség:	15k-100kHz	
	Függőleges pásztázási sebesség:	24-120 Hz	
	Max. pixel-órajel:	Analog: 165MHz Digitális: 165MHz	

C. MHL digitális

Üzem módok	Felbontás	F. frekvencia [Hz]	V. frekvencia [KHz]
VGA	640x480	59,94/60	31,5
480i	720x480 (1440x480)	59,94/60	15,7
576i	720x576 (1440x576)	50 (25)	15,6
480p	720x480	59,94/60	31,5
480p_2x	1440x480	59,94/60	31,5
576p	720x576	50	31,3
576p_2x	1440x576	50	31,3
720p	1280x720	59,94/60	45,0
720p	1280x720	50	37,5
1080i	1920x1080	60 (30)	33,8
1080i	1920x1080	50 (25)	28,1
1080p	1920x1080	23,97/24	27,0
1080p	1920x1080	25	28,1
1080p	1920x1080	29,97/30	33,8
A monitor megjelenítési tartománya grafikai forrás esetében	Vízszintes pásztázási sebesség:	15k-50 kHz	
	Függőleges pásztázási sebesség:	24-60 Hz	
	Max. pixel-órajel:	Digitális: 75 MHz	



Megjegyzés 1: A funkciók típustól függően eltérhetnek.

Megjegyzés 2: Az MHL 1080p 3D 24p képkocka-tömörítés nem támogatott.

Jogszabályi és biztonsági tudnivalók

FCC nyilatkozat

A készüléket vizsgálatnak vetették alá, amelynek során megállapítást nyert, hogy a készülék teljesíti az FCC szabályzatának 15. pontja szerinti, B osztályú digitális eszközökre vonatkozó határértékeket. E határértékek úgy vannak tervezve, hogy lakásban történő telepítés esetén megfelelő védelmet nyújtsanak a káros interferencia ellen. A készülék rádiófrekvenciás energiát kelt, használ és sugározhat, és ha nem a használati utasításnak megfelelően helyezték üzembe és használják, akkor megzavarhatja a rádiós távközlést.

Ugyanakkor semmilyen garancia nem vállalható arra nézve, hogy meghatározott felhasználásnál nem fordulnak elő zavarok. Ha ez az eszköz káros zavart kelt a rádió- vagy televízió vételben, amit az eszköz ki- és bekapcsolásával lehet megállapítani, a felhasználó a zavar megszüntetésére minden további nélkül megteheti a következő intézkedéseket:

- Irányítsa másfelé vagy helyezze át a vevőantennát.
- Növelje a távolságot az eszköz és a vevőkészülék között.
- Az eszközt más áramkörhöz kapcsolódó fali dugaszolóaljzatba csatlakoztassa, mint amelyhez a vevőkészülék csatlakozik.
- Kérjen segítséget kereskedőjétől vagy gyakorlott rádió/televízió szakembertől.

Megjegyzés: Árnyékolt kábelek

Minden más számítástechnikai eszközhöz való csatlakoztatás árnyékolt kábelekkel történik az FCC előírásoknak való megfelelés érdekében.

Megjegyzés: Perifériák

A készülékhez kizárólag olyan perifériákat (bemeneti/kimeneti eszközök, terminálok, nyomtatók stb.) szabad csatlakoztatni, amelyek megfelelnek a B osztályú eszközökre előírt határértékeknek. A határértékeknek nem megfelelő perifériák használata esetén zavar léphet fel a rádiós és a televíziós vételben.

Figyelem

A gyártó által nem engedélyezett változtatások vagy módosítások miatt a felhasználó elveszítheti a Federal Communications Commission (Szövetségi Távközlési Bizottság) által biztosított jogát, hogy ezt az eszközt működtesse.

Üzemi feltételek

A készülék megfelel az FCC szabályzat 15. fejezetének. A működtetésnek az alábbi két feltétele van: (1) a készülék nem okozhat zavart, és (2) az eszköznek minden zavart túrnie kell, beleértve a nem kívánatos működést okozó zavarokat is.

Megjegyzés: Kanadai felhasználók

Ez a B osztályú digitális berendezés megfelel a kanadai ICES-003 szabványnak.

Remarque à l'intention des utilisateurs canadiens

Cet appareil numérique de la classe B est conforme à la norme NMB-003 du Canada.

Megfelel az oroszországi/ukrajnai hatósági előírásnak



Rádiókészülék hatósági engedélyezési megjegyzés



Megjegyzés: Az alábbi hatósági megjegyzés csak a vezeték nélküli LAN-nal és/vagy Bluetooth-al felszerelt modellekre vonatkozik.

Általános információk

Ez a termék megfelel mindazon ország vagy régió rádiófrekvenciás és biztonsági előírásainak, amelyekben a vezeték nélküli használatát engedélyezték. A konfigurációtól függően ez a termék tartalmazhat vezeték nélküli rádiófrekvenciás eszközöket (mint például a vezeték nélküli LAN és/vagy Bluetooth modul).

Kanada – kis teljesítményű engedélyre nem köteles rádiófrekvenciás távközlési eszközök (RSS-247)

- a Általános információ
 - A működtetésnek az alábbi két feltétele van:
 1. Az eszköz nem okozhat interferenciát, és
 2. ennek az eszköznek minden vett interferenciát állnia kell, beleértve a nem kívánatos működést okozó interferenciát.
- b Működés a 2,4 GHz-es sávban
 - Az engedélyezett szolgáltatással történő rádiófrekvenciás zavar megelőzésére ezt a berendezést épületen belüli működésre tervezték, és a kültéri használatot engedélyeztetni kell.

Az országok érvényességi köre

Ezt a berendezést a felhasználás országában érvényes előírások és szabályok szigorú betartásával szabad csak használni. További információkért lépjen kapcsolatba a felhasználás országában lévő helyi irodával. A teljes országlistáért lásd: <http://ec.europa.eu/enterprise/rtte/implem.htm>.



Acer Incorporated
8F, 88, Sec. 1, Xintai 5th Rd., Xizhi
New Taipei City 221, Taiwan

Declaration of Conformity

We,

Acer Incorporated

8F, 88, Sec. 1, Xintai 5th Rd., Xizhi, New Taipei City 221, Taiwan

And,

Acer Italy s.r.l.

Via Lepetit, 40, 20020 Lainate (MI) Italy

Tel: +39-02-939-921 ,Fax: +39-02 9399-2913

www.acer.it

Product: DLP Projector
Trade Name: Acer
Model Number: D1P1719/D1P1720/DWU1729/DWU1721/DWX1722/DNX1723/DNX1724/DSV1725/DSV1726/DSV1727/DWX1711/DWX1734/DNX1712/DNX1713
Marketing name: H6540BD/H6521BD/X1623H/X168H/X138WH/X128H/X128H/X128H/X118H/X118AH/X118/S1386WHN/S1386WH/S1286HN/S1286H/E156D/E155F/D860D/D666D/D626D/D616D/D616/D606D/D606B/D606/T421DT/T421D/T411DT/T411D/HE-806J/HE-802K/EV-WU80H/EV-WU65H/EV-W65H/EV-X65H/EV-X65/EV-S65H/EV-S65A/EV-S65/XS-W31HG/XS-W31H/XS-X31HG/XS-X31H/GM532/GM512/V50U/V36W/V36W/V36X/V36XC/V36S/V36SB/V36SC/V16S/F1386WHN/F1386WH/F1286HN/F1286H/VH-432/VH-412/AU540/AU319/AW319/AX319/AX319D/AS319/AS319E/AS319D/AS309/SE410L/SE410/SE210L/SE210/DX620/DX612/DX412/DX212/DX212G/DX112/DX112C/DX112G/DS-310T/DS-310/DS-110T/DS-110/BS-520/BS-512/BS-312/BS-112/BS-112E/BS-012/BS-012K/BS-012E/S1286GH/KU330/KU316/KW316/KX316/KX316B/KS316/KS316A/KS316B/X1286G/X1186G

We, Acer Incorporated, hereby declare under our sole responsibility that the product described above is in conformity with the relevant Union harmonization legislations as below Directive and following harmonized standards and/or other relevant standards have been applied:

<input checked="" type="checkbox"/> EMC Directive: 2014/30/EU		
<input checked="" type="checkbox"/> EN 55032:2012+AC:2013, Class B	<input checked="" type="checkbox"/> EN 61000-3-2:2014, Class A	
<input checked="" type="checkbox"/> EN 55024:2010+A1:2015	<input checked="" type="checkbox"/> EN 61000-3-3:2013	
<input type="checkbox"/> R&TTE Directive: 1999/5/EC (until Jun 12, 2017)		
<input type="checkbox"/> RED Directive: 2014/53/EU (From Jun 13, 2017)		
<input type="checkbox"/> EN 300 328 V1.8.1	<input type="checkbox"/> EN 301 511 V9.0.2	<input type="checkbox"/> EN 301 489-7 V1.3.1
<input type="checkbox"/> EN 301 893 V1.7.1	<input type="checkbox"/> EN 301 908-1 V6.2.1	<input type="checkbox"/> EN 301 489-17 V2.2.1
<input type="checkbox"/> EN 300 440-1 V1.6.1	<input type="checkbox"/> EN 301 908-2 V6.2.1	<input type="checkbox"/> EN 301 489-24 V1.5.1
<input type="checkbox"/> EN 300 440-2 V1.4.1	<input type="checkbox"/> EN 301 908-13 V6.2.1	<input type="checkbox"/> EN 50360:2001
<input type="checkbox"/> EN 302 291-1 V1.1.1	<input type="checkbox"/> EN 301 489-1 V1.9.2	<input type="checkbox"/> EN 50566:2013
<input type="checkbox"/> EN 302 291-2 V1.1.1	<input type="checkbox"/> EN 301 489-3 V1.6.1	<input type="checkbox"/> EN 62479:2010
		<input type="checkbox"/> EN 62311:2008
		<input type="checkbox"/> EN 62209-1:2006
		<input type="checkbox"/> EN 62209-2:2010
<input checked="" type="checkbox"/> LVD Directive: 2014/35/EU		
<input checked="" type="checkbox"/> EN 60950-1:2006/A11:2009/A1:2010/A12:2011/A2:2013		
<input type="checkbox"/> EN 50332-1:2000	<input type="checkbox"/> EN 50332-2:2003	
<input checked="" type="checkbox"/> RoHS Directive: 2011/65/EU		
<input checked="" type="checkbox"/> EN 50581:2012		
<input checked="" type="checkbox"/> ErP Directive: 2009/125/EC		
<input type="checkbox"/> Regulation (EU) No. 617/ 2013	<input type="checkbox"/> Regulation (EC) No. 278/2009; EN 50563:2011	
<input checked="" type="checkbox"/> Regulation (EC) No. 1275/2008; EN 50564:2011		

Year to begin affixing CE marking 2018.

RU Jan

RU Jan / Sr. Manager

Jan. 15, 2018
Date



Acer America Corporation
333 West San Carlos St.,
Suite 1500
San Jose, CA 95110
U. S. A.
Tel: 254-298-4000
Fax: 254-298-4147
www.acer.com



Federal Communications Commission Declaration of Conformity

This device complies with Part 15 of the FCC Rules. Operation is subject to the following two conditions: (1) this device may not cause harmful interference, and (2) this device must accept any interference received, including interference that may cause undesired operation.

The following local Manufacturer / Importer is responsible for this declaration:

Product:	DLP Projector
Model Number:	D1P1719/D1P1720/DWU1729/DWU1721/DWX1722/ DNX1723/DNX1724/DSV1725/DSV1726/DSV1727/ DWX1711/DWX1734/DNX1712/DNX1713
Machine Type:	H6540BD/H6521BD/X1623H/X168H/X138WH/ X128H/X128/X118H/X118AH/X118/S1386WHN/ S1386WH/S1286HN/S1286H/E156D/E155F/D860D/ D666D/D626D/D616D/D616/D606D/D606B/D606/ T421DT/T421D/T411DT/T411D/HE-806J/HE-802K/ EV-WU80H/EV-WU65H/EV-W65H/EV-X65H/ EV-X65/EV-S65H/EV-S65A/EV-S65/XS-W31HG/ XS-W31H/XS-X31HG/XS-X31H/GM532/GMS12/ V50U/V36U/V36W/V36X/V36XC/V36S/V36SB/ V36SC/V16S/F1386WHN/F1386WH/F1286HN/ F1286H/VH-432/VH-412/AU540/AU319/AW319/ AX319/AX319D/AS319/AS319E/AS319D/AS309/ SE410L/SE410/SE210L/SE210/DX620/DX612/DX412/ DX212/DX212G/DX112/DX112C/DX112G/DS-310T/ DS-310/DS-110T/DS-110/BS-520/BS-512/BS-312/ BS-112/BS-112E/BS-012/BS-012K/BS-012E/S1286GH/ KU330/KU316/KW316/KX316/KX316B/KS316/ KS316A/KS316B/X1286G/X1186G
Name of Responsible Party:	Acer America Corporation
Address of Responsible Party:	333 West San Carlos St. Suite 1500 San Jose, CA 95110 U. S. A.
Contact Person:	Acer Representative
Phone No.:	254-298-4000
Fax No.:	254-298-4147